



réf. notice : 1615.372

GEWISS

GEWISSAUTE

AR | TR | BG | SV | CS | SK | RO | RU | HU | PL | PT | NL | IT | DE | ES | FR | EN



X6

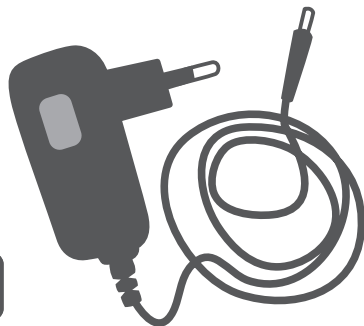

X2



X2

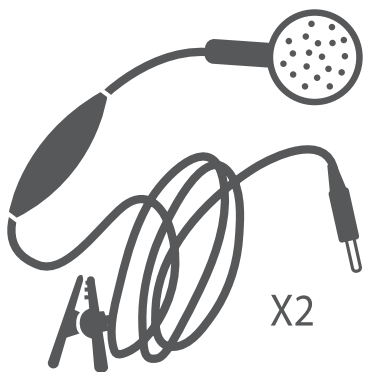

X2

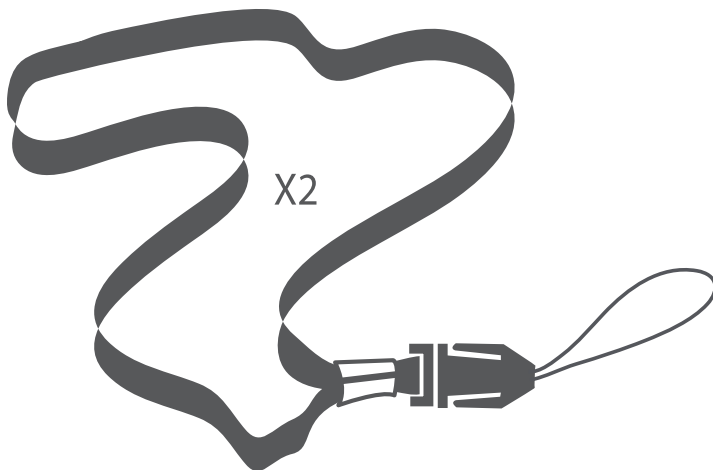

X2

# TABLE OF CONTENTS

- 1 PRECAUTIONS FOR USE..... 2**
- 2 DESCRIPTION ..... 3**
- 3 GETTING STARTED..... 4**
  - 3.1 Using the batteries .....4
    - 3.1.1 Inserting the batteries..... 4
    - 3.1.2 Charging the batteries ..... 4
    - 3.1.3 Recycling the batteries ..... 5
  - 3.2 Installing / removing the belt clip .....5
- 4 TRANSMITTING AND RECEIVING ..... 6**
  - 4.1 Transmission range.....6
  - 4.2 Switching on the device.....6
  - 4.3 Configuring the channel .....7
    - 4.3.1 Setting the channel..... 7
    - 4.3.2 Channel monitoring..... 7
    - 4.3.3 Scan function: channel scanning..... 8
    - 4.3.4 DCM function: Simultaneous monitoring of 2 channels ..... 8
    - 4.3.5 Locking / Unlocking the chosen channel..... 9
  - 4.4 Adjusting the sounds .....9
    - 4.4.1 Listening and ringer volume ..... 9
    - 4.4.2 End of transmission beep: Roger Beep..... 9
    - 4.4.3 Button press beep..... 10
    - 4.4.4 Melody..... 10
  - 4.5 Call function .....10
  - 4.6 Vox function ..... 11
  - 4.7 Switching the device off ..... 11
- 5 USING THE STOPWATCH..... 11**
- 6 USING THE LIGHT ..... 12**
- 7 ACCESSORIES..... 12**
  - 7.1 Using the earpiece kit .....12
  - 7.2 Installing the elastic strap ..... 12
- 8 TECHNICAL CHARACTERISTICS ..... 13**
  - 8.1 Specifications .....13
  - 8.2 Channel frequency table..... 13
- 9 CE DECLARATION OF CONFORMITY ..... 13**
- 10 WARRANTY ..... 14**
- 11 CONTACT US..... 14**

# 1 PRECAUTIONS FOR USE



- Please read the owner's manual carefully before use. Please keep the owner's manual for the entire life of the product.
- To reduce radio frequency exposure when using the device, keep it at least 5 cm away from your face.
- Do not allow babies or young children to get near the devices.
- Never use a walkie-talkie with a damaged antenna. If the antenna is in contact with the skin, mild burns may result.
- When using the device in a vehicle, do not leave it in the area above an airbag or in the airbag deployment area because it can be propelled with great force and cause serious injury to the vehicle occupants if the airbag is deployed.
- The devices are designed to be used in temperatures ranging from -10°C to +50°C inclusive.
- If the devices are used in low temperatures, you must use batteries capable of standing up well to low temperatures. Preferably use lithium or NiMH rechargeable batteries as alkaline and zinc batteries perform very badly in low temperatures.
- Do not use the devices or change the batteries in an explosive atmosphere. The antenna or batteries can produce micro-sparks or static electricity which can set off explosions causing serious injury and even death.
- Never use the device outside during a storm.
- Do not use the device in the rain.
- If the device gets wet, switch it off and remove the battery. Dry the battery compartment and leave the cover open for a few hours. Do not use the device until it is completely dry.
- Do not dismantle the product. This will void the warranty and could cause damage or loss of watertightness.
- Clean the product with a soft, moist cloth or a compressed air canister. Never use detergents as they could cause damage to the materials. Do not rub the screen with anything that might scratch it.
- Remove the batteries before storing the device for a prolonged period.



# 2 DESCRIPTION

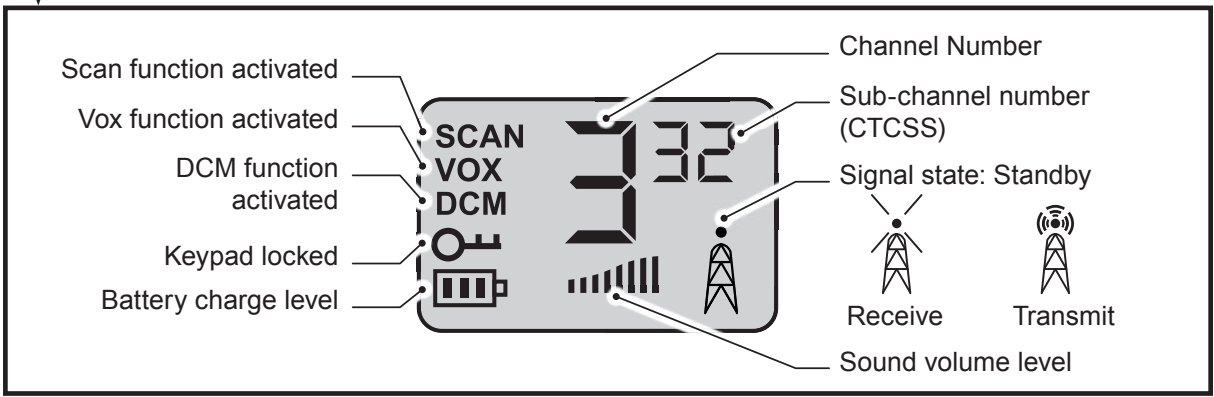
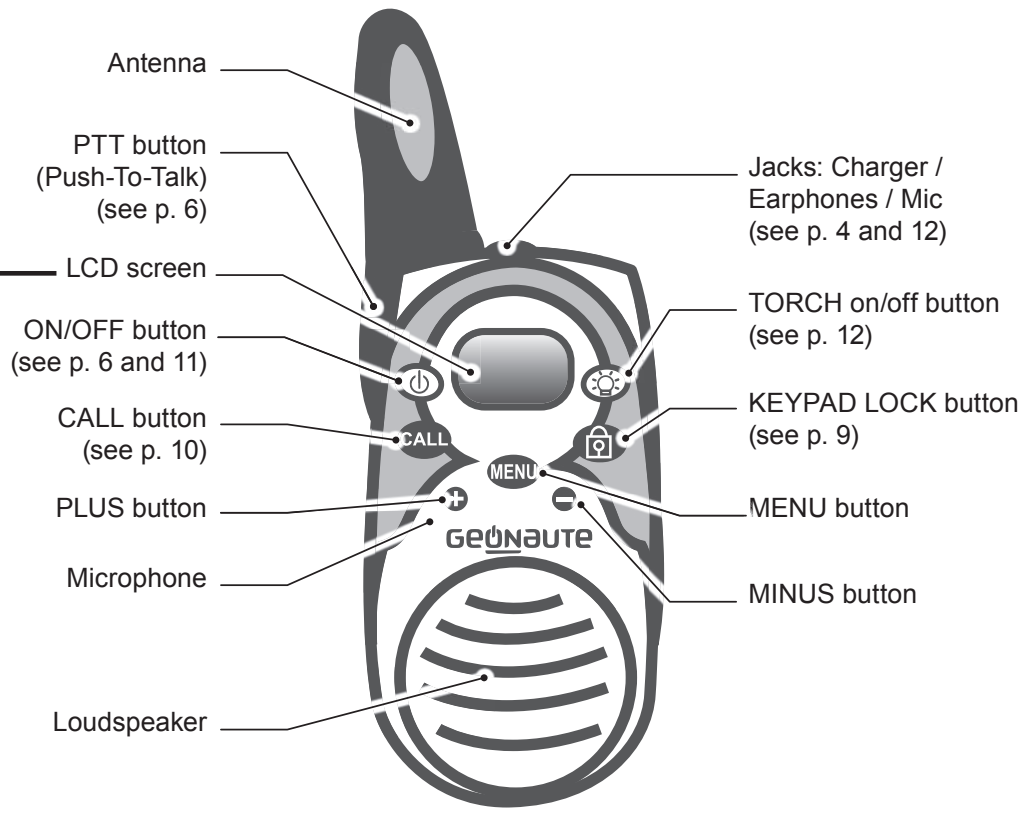

## 3 GETTING STARTED

### 3.1 Using the batteries



The batteries come ready installed when the product is purchased. Remove the protective strip located on the back of the device to free up the battery contacts.

#### 3.1.1 Inserting the batteries

If the belt clip is installed, remove it (see p. 5)

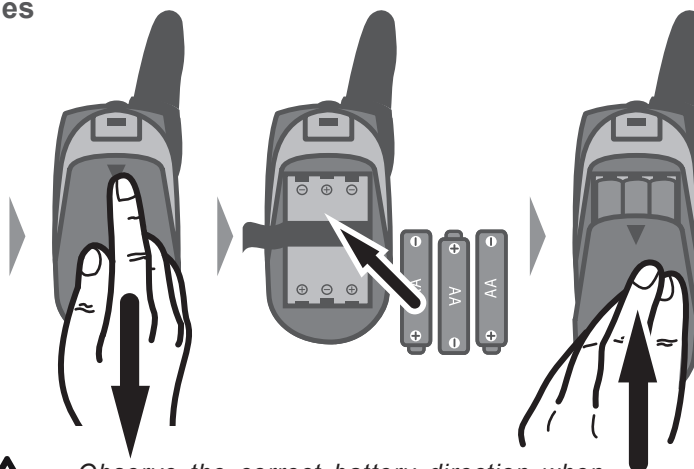

Observe the correct battery direction when inserting them. Incorrect polarity can damage the batteries and the device.

#### 3.1.2 Charging the batteries



- When charging the device, use the rechargeable batteries supplied with the original pack. If the batteries have to be changed, use 1.2V, 800 mAh NiMH AA (LR06) type batteries.
- Do not attempt to recharge non-rechargeable batteries.
- Make sure that the battery compartment is correctly in place before charging the batteries.

#### Battery charge level



High battery charge level



Medium battery charge level



Low battery charge level

**bip** **bip**



Battery charged down

The batteries must only be charged with the battery charger provided.



Turn the device off (see p. 11).



- Battery charging time is approximately 10 hours when completely flat and 14 hours when new.
- When the device is charging, no communication is possible.
- To extend the time between recharges and prolong the life of the batteries, they should be discharged completely, then fully recharged once a month.

### 3.1.3 Recycling the batteries

Do not leave spent batteries in the device as they may leak and cause damage to device's internal circuits.

The 'crossed-out dustbin' symbol indicates that this product and the batteries it contains cannot be disposed of with household waste. They are subject to specific sorting. The product and batteries must be recycled at a collection point at end of life. Recycling your electronic waste protects the environment and your health.



### 3.2 Installing / removing the belt clip

INSERTING

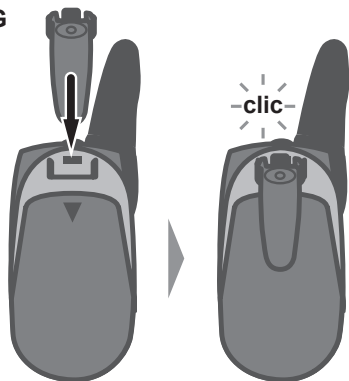

REMOVING

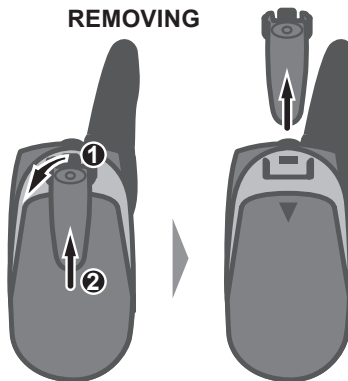

## 4 TRANSMITTING AND RECEIVING

### 4.1 Transmission range

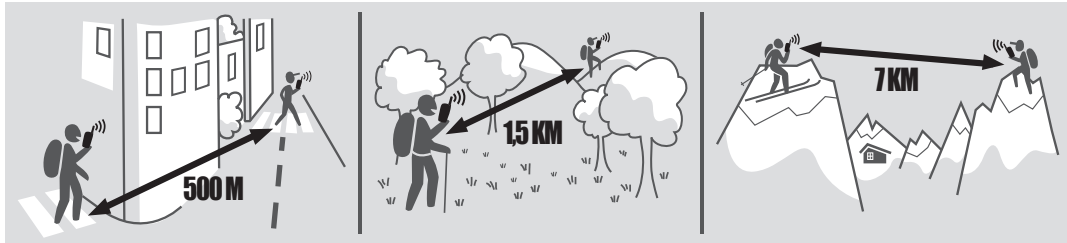

- To optimise the transmission range, there should be as few obstacles as possible (including users) in the imaginary line drawn between the two devices.
- Interference can occur if you use the devices less than 1.5 m apart.

### 4.2 Switching on the device

With the On channel 500, you can communicate with another On channel 500 unit or any other PMR 446 standard transceiver. In conference mode, the On channel 500 can also communicate with an unlimited number of PMR 446 devices.

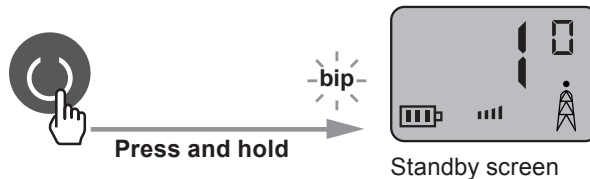

- All the devices must be set to the same channel and CTCSS code for them to communicate with each other (see p. 7).
- Communication takes place in alternate mode: if another device is transmitting, you must wait for the end of its transmission before transmitting. Similarly, communications cannot be received during transmission or when the Call function is active (see p. 10).





If no buttons are pressed for 6 seconds when configuring the device, the standby screen will be displayed automatically and any changes made will be saved.

### 4.3 Configuring the channel

The On channel 500 can communicate over one of 8 available channels. Each channel can also be configured with one of 38 CTCSS (Continuous Tone Coded Squelch System) codes: only conversations with PMR 446 devices set to the same channel and CTCSS code are possible, and all other conversations are filtered out.

When the CTCSS code is set to 0, the CTCSS filter is switched off and all conversations on the chosen channel can be heard. When using the same channel but a different CTCSS code or with CTCSS deactivated (i.e. set to 0), you can listen to the transmissions even though you cannot hear your own.

#### 4.3.1 Setting the channel

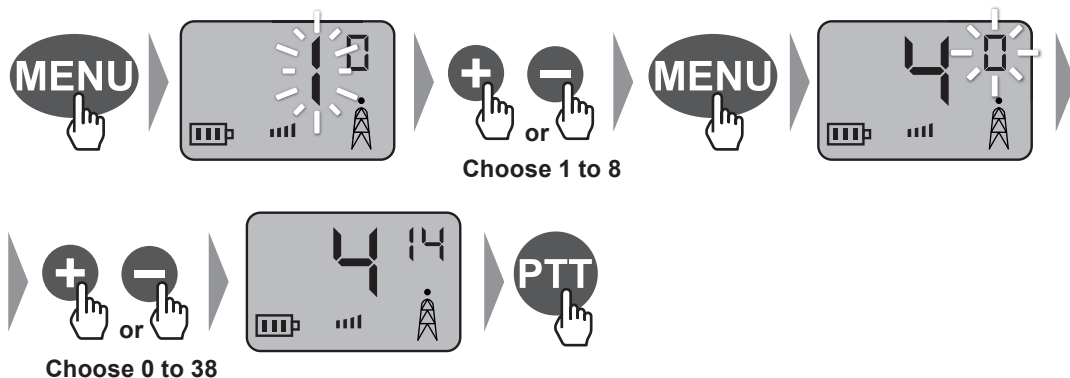

#### 4.3.2 Channel monitoring

With this function you can listen to all signals (even the weakest) on the channel that you are using (regardless of any CTCSS code you may have selected).

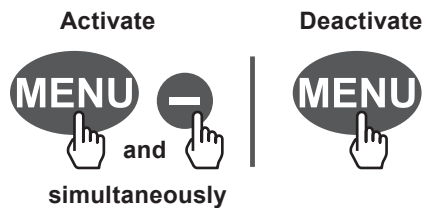

### 4.3.3 Scan function: channel scanning

This function allows you to scan all 8 channels to identify which one is being used by your correspondents.



*If your correspondents have selected a specific CTCSS code, scanning will only be able to detect the channel in use.*

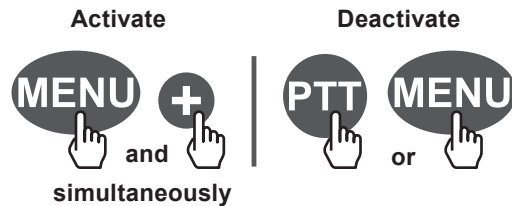

- When the device detects a signal, scanning stops and the unit communicates on the frequency in question. Communications with detected units are only transmitted if they are using identical CTCSS codes (see p. 7).
- Scanning is automatically restarted a few seconds after signal reception stops.

### 4.3.4 DCM function: Simultaneous monitoring of 2 channels

With this function you can monitor two channels at the same time. The device continuously monitors the primary channel (the channel set in the standard way, see p. 7) and the secondary channel (the channel chosen when the DCM function is activated, see below).

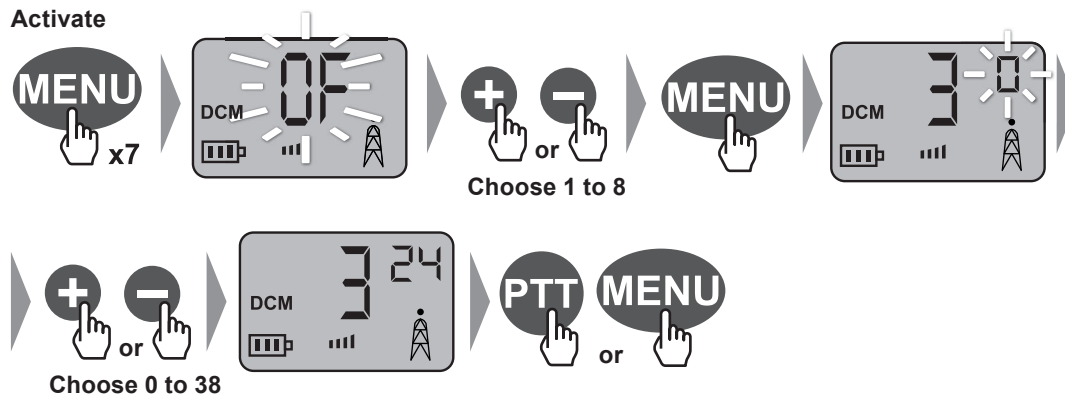

As soon as the device detects a signal on one of the two channels, the device will remain on the channel in question for at least five seconds, after which continuous scanning resumes.

If you press the PTT button during reception, the device will transmit on the channel in question. If you press the PTT button when no signal is received, transmission will take place on the primary channel.

### Deactivate

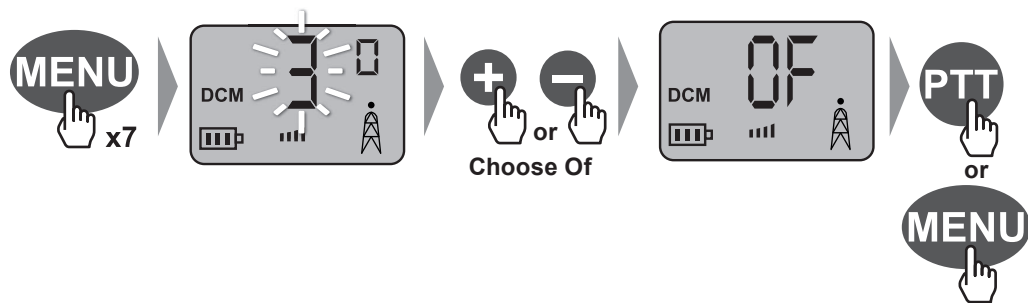

## 4.3.5 Locking / Unlocking the chosen channel



## 4.4 Adjusting the sounds

### 4.4.1 Listening and ringer volume

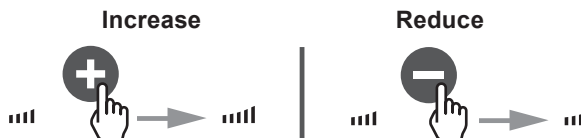

### 4.4.2 End of transmission beep: Roger Beep

The Roger Beep is the tone the units emit every time the PTT button is released. The beep can be activated or deactivated.

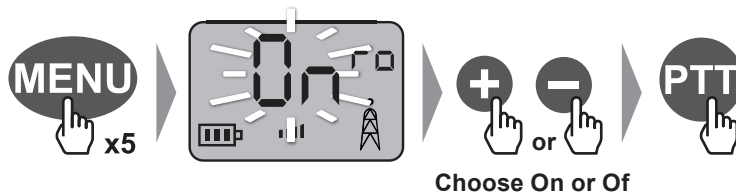

### 4.4.3 Button press beep

The Button Press Beep is the sound emitted when a button is pressed. The beep can be activated or deactivated.

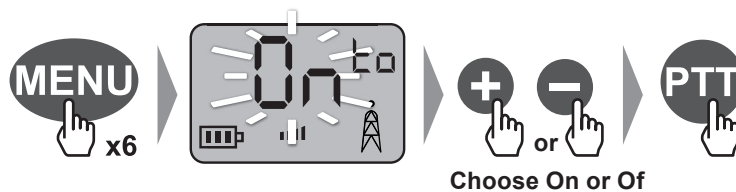

### 4.4.4 Melody

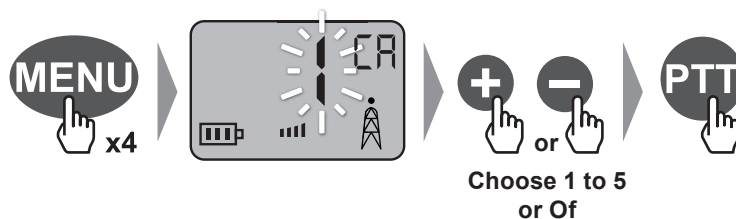

*If the melody is set to Off when the Call function is activated (see below), only the other correspondents will hear the melody.*

## 4.5 Call function

The CALL button rings all the devices using the same channel and CTCSS code for 2 seconds.

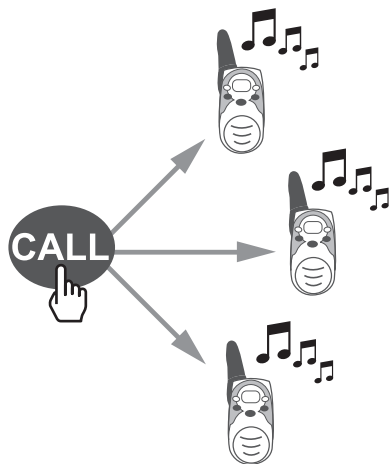

*You can change the melody (see above)*



## 4.6 Vox function

With this function you can activate a transmission just by making a detectable sound (without pressing the PTT button). You can set 4 levels of sensitivity: Of = deactivated, 1 = low sensitivity, 2 = medium sensitivity, 3 = high sensitivity.

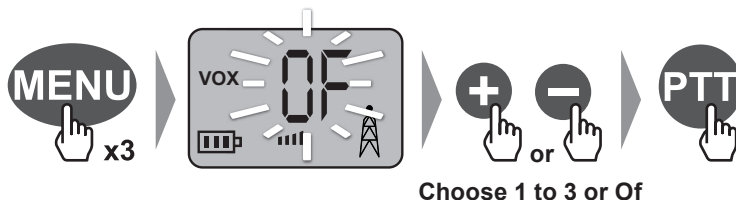

## 4.7 Switching the device off

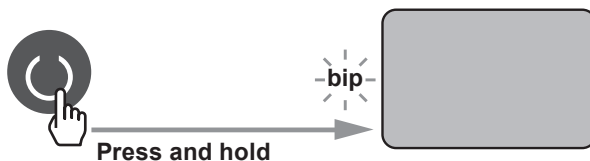

*We recommend that you switch off the device when not in use to prevent the batteries from running down completely.*

# 5 USING THE STOPWATCH

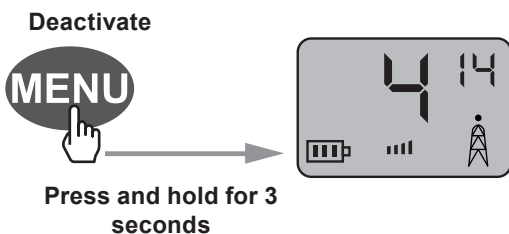
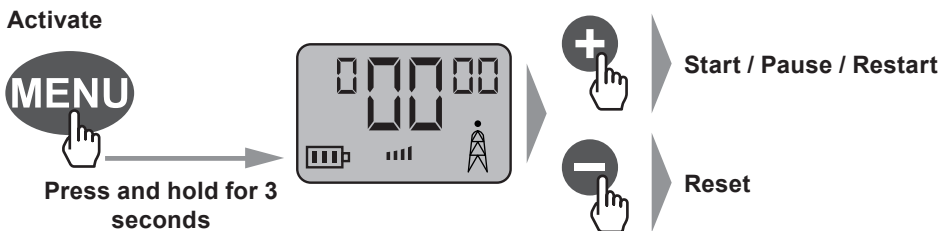

## 6 USING THE LIGHT



Press and hold to turn on



Release to turn off



*The light will work even if the device is switched off.*

## 7 ACCESSORIES

### 7.1 Using the earpiece kit

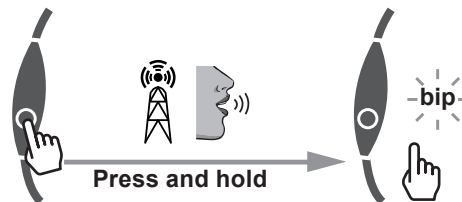
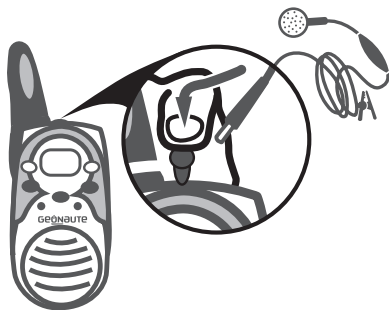

*When the earphone kit is installed, the microphone and loudspeaker are deactivated.*

### 7.2 Installing the elastic strap

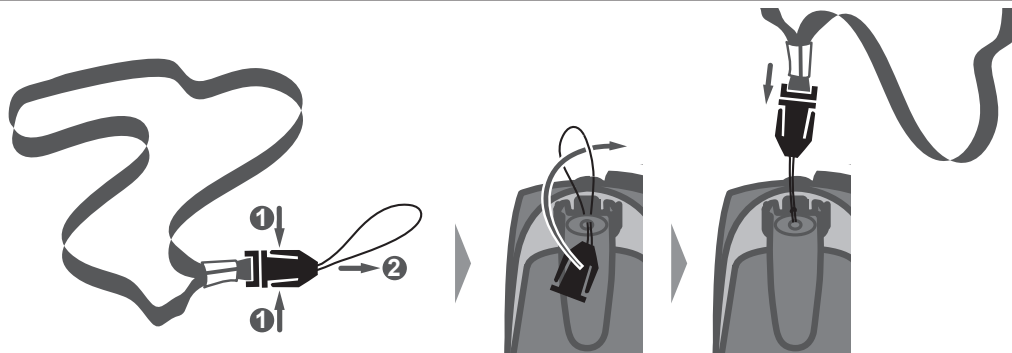

## 8 TECHNICAL CHARACTERISTICS

### 8.1 Specifications

Available channels	8 channels
CTCSS sub-channel	38 for each channel
Output power (TX)	0.5 W
Range	Up to 7 Km

### 8.2 Channel frequency table

Channel	Frequency (MHz)	Channel	Frequency (MHz)
1	446.00625	5	446.05625
2	446.01875	6	446.06875
3	446.03125	7	446.08125
4	446.04375	8	446.09375

## 9 CE DECLARATION OF CONFORMITY

- Oxylane hereby declares that the On channel 500 device complies with the essential requirements and other relevant provisions of Directive 1999/5/CE
- Oxylane hereby declares that the On channel 500 device complies with the essential requirements and other relevant provisions of Directive 2006/95/CE.

Compliance with these required conditions is expressed by the marking: **CE**

The CE declaration of conformity is available via the following link:  
<https://www.geonaute.com/en/ec-declaration-conformity>

## 10 WARRANTY

Oxylane guarantees to the initial purchaser of this product that it is free from material or manufacturing defects. This product is guaranteed for two years from the date of purchase. Please ensure that you keep the invoice as proof of purchase.

The guarantee does not cover:

- Damage resulting from misuse, from a failure to respect the precautions for use, from accidents, from improper maintenance or from commercial use of the product.
- Damage resulting from repairs carried out by persons not authorised by Oxylane.
- Batteries or casings which are cracked or broken or which show signs of impacts.
- The elastic strap, which is subject to wear and tear.

During the warranty period, the item will either be repaired free of charge by an authorised repair service or replaced free of charge (depending on the distributor).

## 11 CONTACT US

We would like to hear your views on the quality, features and use of our products at: [www.geonaute.com](http://www.geonaute.com)

**We will reply as soon as possible.**

<b>1</b>	<b>PRÉCAUTIONS D'EMPLOI .....</b>	<b>2</b>
<b>2</b>	<b>DESCRIPTION .....</b>	<b>3</b>
<b>3</b>	<b>PRÉPARATION AVANT UTILISATION .....</b>	<b>4</b>
3.1	Utilisation des batteries.....	4
3.1.1	Installation des batteries.....	4
3.1.2	Chargement des batteries .....	4
3.1.3	Recyclage des batteries .....	5
3.2	Installation / désinstallation du clip de ceinture.....	5
<b>4</b>	<b>ÉMISSION ET RÉCEPTION.....</b>	<b>6</b>
4.1	Portée de transmission.....	6
4.2	Mise en marche .....	6
4.3	Configuration du canal .....	7
4.3.1	Réglage du canal.....	7
4.3.2	Monitoring du canal .....	7
4.3.3	Fonction SCAN : balayage des canaux.....	8
4.3.4	Fonction DCM : Monitoring simultané de 2 canaux.....	8
4.3.5	Verrouillage / Déverrouillage du canal choisi .....	9
4.4	Réglages du son .....	9
4.4.1	Volume d'écoute et de sonnerie .....	9
4.4.2	Bip de fin de transmission : «Roger bip».....	9
4.4.3	Bip des touches .....	10
4.4.4	Mélodie .....	10
4.5	Fonction «Call» .....	10
4.6	Fonction «Vox» .....	11
4.7	Arrêt de l'appareil .....	11
<b>5</b>	<b>UTILISATION DU CHRONOMÈTRE .....</b>	<b>11</b>
<b>6</b>	<b>UTILISATION DE LA LAMPE .....</b>	<b>12</b>
<b>7</b>	<b>ACCESSOIRES.....</b>	<b>12</b>
7.1	Utilisation du kit oreillette .....	12
7.2	Installation de la dragonne.....	12
<b>8</b>	<b>CARACTÉRISTIQUES TECHNIQUES .....</b>	<b>13</b>
8.1	Spécifications .....	13
8.2	Tableau de fréquences des différents canaux .....	13
<b>9</b>	<b>DÉCLARATION DE CONFORMITÉ CE .....</b>	<b>13</b>
<b>10</b>	<b>GARANTIE.....</b>	<b>14</b>
<b>11</b>	<b>CONTACTEZ-NOUS .....</b>	<b>14</b>

# 1 PRÉCAUTIONS D'EMPLOI



- Lire attentivement la notice avant utilisation. Conserver la notice pendant toute la durée de vie du produit.
- Pour réduire l'exposition à la fréquence radio pendant l'utilisation de l'appareil, le maintenir à au moins 5 cm du visage.
- Empêcher les bébés et les jeunes enfants de s'approcher des appareils.
- Ne jamais utiliser un talkie-walkie avec une antenne endommagée. Si l'antenne entre en contact avec la peau, il peut survenir des brûlures légères.
- Dans un véhicule, ne pas laisser l'appareil dans la zone au-dessus d'un airbag ou dans la zone de déploiement de l'airbag, car si ce dernier est activé, l'appareil pourrait être propulsé avec une force importante et causer une blessure grave aux occupants du véhicule.
- Les appareils sont prévus pour être utilisés à des températures comprises entre -10°C et 50°C.
- Une utilisation dans des milieux froids nécessite l'utilisation de batteries résistant bien aux basses températures. Utiliser de préférence des batteries lithium ou des batteries rechargeables NiMH, les batteries alcalines et les batteries salines résistent très mal aux basses températures.
- Ne pas utiliser les appareils et ne pas changer les batteries dans une atmosphère explosive. L'antenne ou les batteries peuvent produire des micro-étincelles ou de l'électricité statique qui occasionneraient des explosions provoquant des blessures sévères et même la mort.
- Ne jamais utiliser l'appareil à l'extérieur pendant un orage.
- Ne pas utiliser l'appareil sous la pluie.
- Si l'appareil est mouillé, l'éteindre et enlever la batterie. Sécher le compartiment de la batterie et laisser le couvercle ouvert pendant quelques heures. Ne pas utiliser l'appareil tant qu'il n'est pas complètement sec.
- Ne pas démonter le produit. Cela entraînerait l'annulation de la garantie et risquerait de causer des dommages ou la perte de l'étanchéité.
- Nettoyer le produit avec un chiffon doux et humide ou une bombe d'air comprimé. Ne pas utiliser de détergents, ils risquent d'endommager ses matériaux. Ne pas frotter l'écran avec des instruments susceptibles d'occasionner des rayures.
- Enlever les batteries avant un stockage prolongé de l'appareil.

## 2 DESCRIPTION

FR

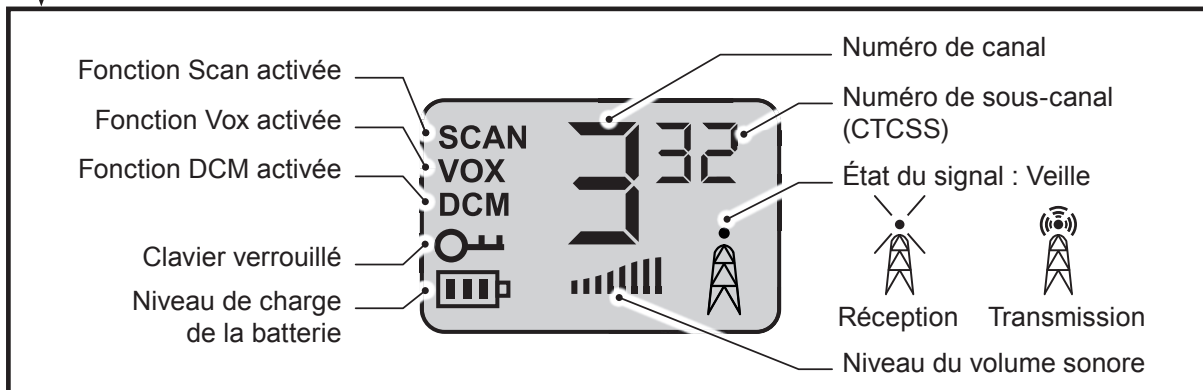
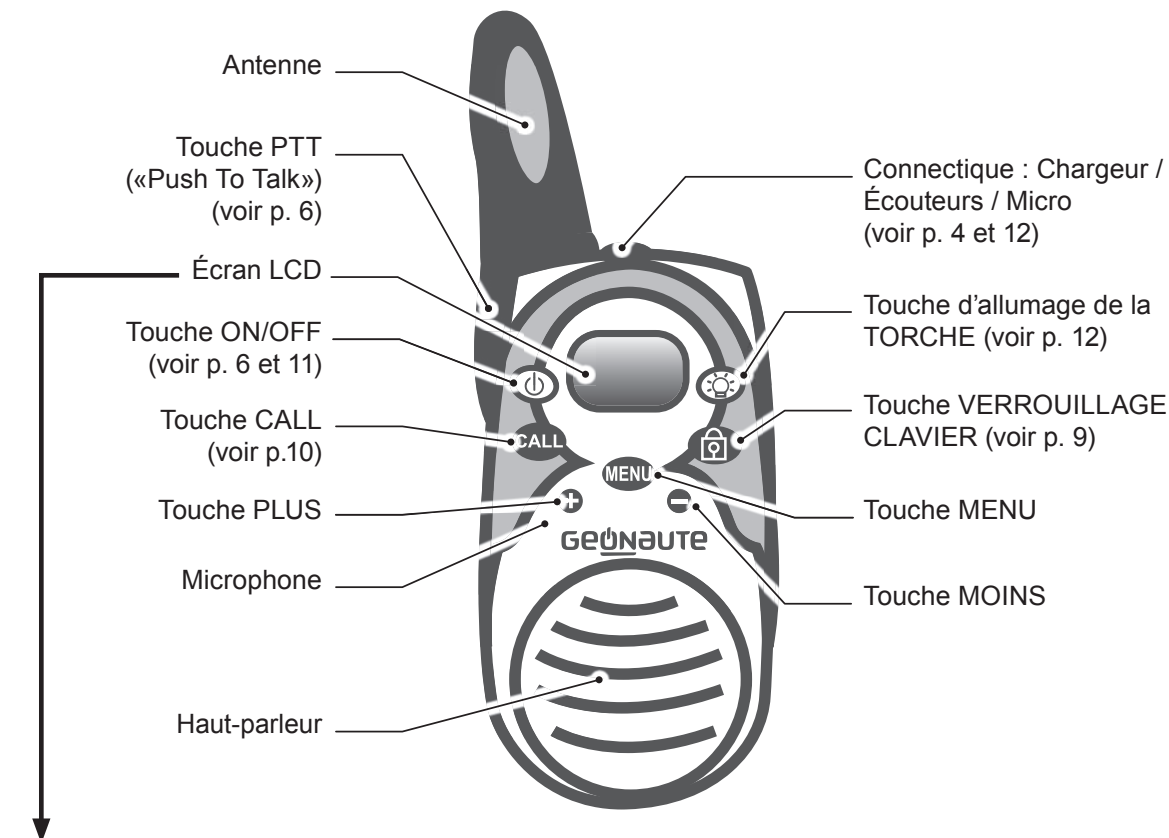

## 3 PRÉPARATION AVANT UTILISATION

### 3.1 Utilisation des batteries



Lors de l'achat du produit, les batteries sont déjà installées dans l'appareil. Retirer alors la languette de protection située au dos de l'appareil pour libérer le contact des batteries.

#### 3.1.1 Installation des batteries

S'il est installé, retirer le clip ceinture (voir p. 5)

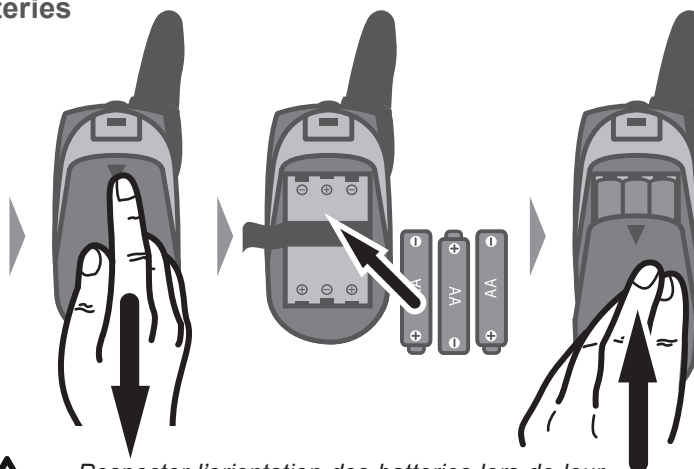

Respecter l'orientation des batteries lors de leur installation. Une polarisation incorrecte peut endommager les batteries et l'appareil.

#### 3.1.2 Chargement des batteries



- Lors de la mise en charge de l'appareil, utiliser les batteries rechargeables fournies dans le pack initial. Si les batteries doivent être changées, utiliser des batteries rechargeables de type AA (LR06) 1,2V NiMH 800mAh.
- Ne pas essayer de recharger des batteries non-rechargeables.
- S'assurer que le couvercle du compartiment de la batterie est correctement mis en place pour charger les batteries.

#### Niveaux de charge des batteries



Haut



Moyen



Bas



Déchargées



Les batteries doivent être rechargées exclusivement avec le chargeur de batteries spécialement fourni.



- Le chargement des batteries dure environ 10 heures si elles sont complètement épuisées, et 14 heures, si elles sont neuves.
- Pendant le chargement de l'appareil, aucune communication n'est possible.
- Pour maintenir longtemps la recharge et augmenter la durée de vie des batteries, décharger les complètement, puis recharger les complètement, une fois par mois.

### 3.1.3 Recyclage des batteries

Ne pas laisser les batteries usagées dans l'appareil, car il pourrait y avoir des fuites qui endommageraient les circuits internes de l'appareil.



Le symbole "poubelle barrée" signifie que ce produit et les batteries qu'il contient ne peuvent être jetés avec les déchets domestiques. Ils font l'objet d'un tri sélectif spécifique. Déposez les batteries ainsi que votre produit électronique en fin de vie dans un espace de collecte autorisé afin de les recycler. Cette valorisation de vos déchets électroniques permettra la protection de l'environnement et de votre santé.

### 3.2 Installation / désinstallation du clip de ceinture

INSTALLER



DÉSINSTALLER

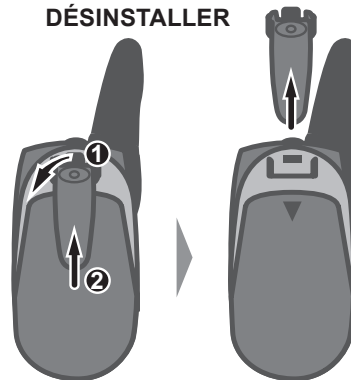

## 4 ÉMISSION ET RÉCEPTION

### 4.1 Portée de transmission



- Pour optimiser la portée de transmission, s'assurer qu'il y ait le moins d'obstacles possible (y compris les utilisateurs) sur la ligne imaginaire tracée entre les 2 appareils.
- Des interférences peuvent apparaître quand les appareils sont utilisés à moins de 1,5 m l'un de l'autre.

### 4.2 Mise en marche

Avec le On channel 500, il est possible de communiquer avec une autre unité On channel 500, ou bien avec tout autre émetteur / récepteur qui utilise le standard PMR 446. La communication peut s'effectuer également entre un nombre illimité d'appareils PMR 446 en conférence.

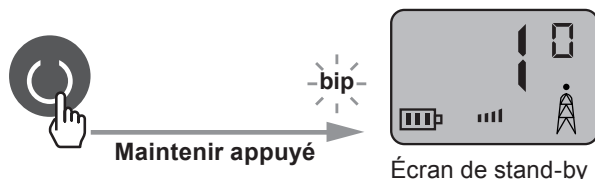

- Tous les appareils doivent être réglés sur le même canal et sur le même code CTCSS pour pouvoir communiquer entre eux (voir p. 7).
- La communication s'effectue en mode alterné : si un autre appareil est en transmission, attendre la fin de sa transmission avant d'émettre. De même, il est impossible de recevoir des communications pendant la transmission ou quand la fonction CALL est activée (voir p. 10).





Pendant la configuration de l'appareil, si aucune touche n'est activée durant 6 secondes, l'écran de stand-by est affiché automatiquement, et les modifications sont conservées.

## 4.3 Configuration du canal

Le On channel 500 peut communiquer sur un des 8 canaux disponibles. Pour chaque canal il est possible de régler également un des 38 codes CTCSS (Continuous Tone Coded Squelch System) : seules les conversations des appareils PMR 446 réglés sur le même canal et le même code CTCSS sont possibles, toutes les autres conversations sont filtrées.

Quand le code CTCSS est réglé sur 0, le filtre CTCSS est désactivé et toutes les communications du canal choisi sont entendues. Une personne utilisant le même canal mais un code CTCSS différent ou désactivé (réglé sur 0), peut écouter les transmissions, même si on ne peut pas écouter les siennes.

### 4.3.1 Réglage du canal

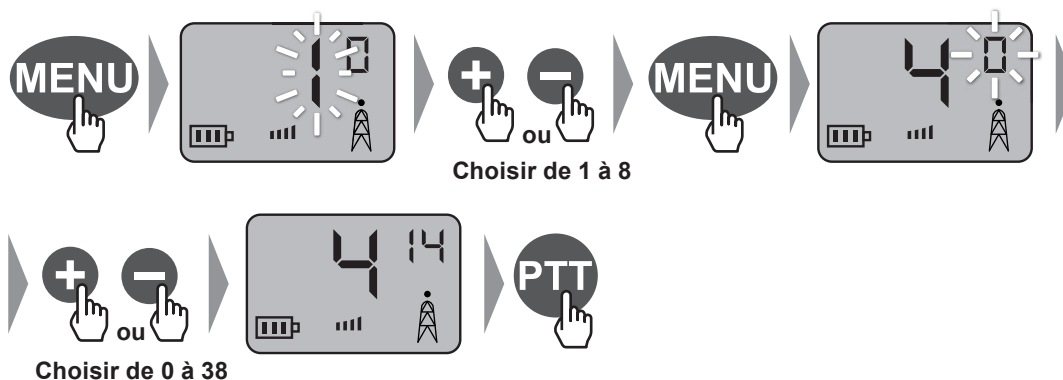

### 4.3.2 Monitoring du canal

Cette fonction permet d'écouter tous les signaux (même s'ils sont très faibles) du canal utilisé (indépendamment du code CTCSS éventuellement sélectionné).

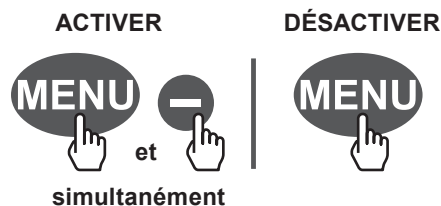

### 4.3.3 Fonction SCAN : balayage des canaux

Cette fonction permet de balayer les 8 canaux pour identifier celui utilisé par les autres interlocuteurs.



*Si les interlocuteurs ont sélectionné un code CTCSS particulier, le balayage ne pourra détecter que le canal utilisé.*

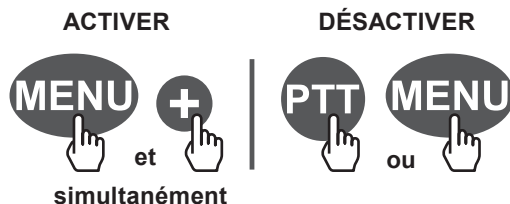

- Quand l'appareil détecte un signal, le balayage s'arrête et l'unité émet les communications du canal en question. Les communications vers les unités détectées sont transmises uniquement si leur code CTCSS est identique (voir p. 7).
- Le balayage recommence automatiquement quelques secondes après la fin de réception du signal.

### 4.3.4 Fonction DCM : Monitoring simultané de 2 canaux

Cette fonction permet de balayer en continu deux canaux en même temps. L'appareil surveille en mode continu le canal primaire (celui réglé de façon standard, voir p. 7) et le canal secondaire (celui choisi lors de l'activation de la fonction DCM, voir ci-dessous).

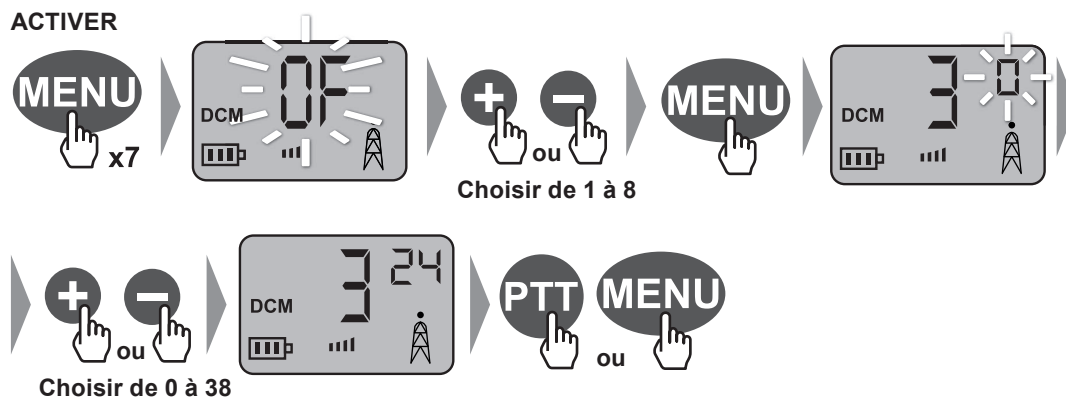

Dès que l'appareil détecte un signal sur l'un des deux canaux, l'appareil se fixe pendant au moins 5 secondes sur le canal en question, après quoi le balayage continu reprend.

Si la touche PTT est appuyée pendant la réception, l'appareil transmettra sur le canal en question. Si la touche PTT est appuyée quand aucun signal n'est reçu, la transmission se fera sur le canal primaire.

### DÉSACTIVER

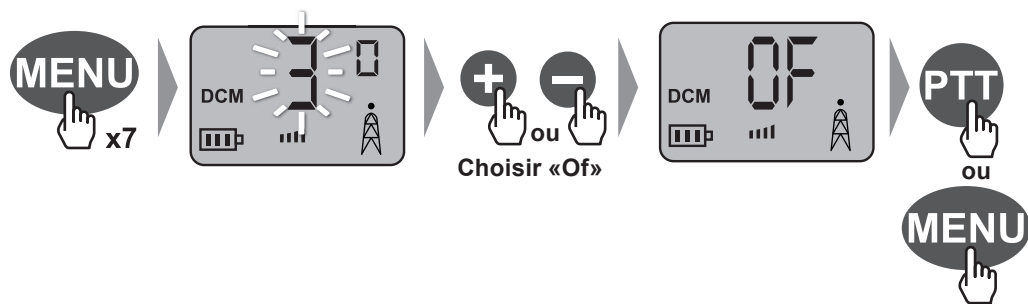

## 4.3.5 Verrouillage / Déverrouillage du canal choisi



## 4.4 Réglages du son

### 4.4.1 Volume d'écoute et de sonnerie



### 4.4.2 Bip de fin de transmission : «Roger bip»

Le "Roger bip" est le son que les unités émettent à chaque fois que la touche PTT est relâchée. Il peut être activé ou désactivé.

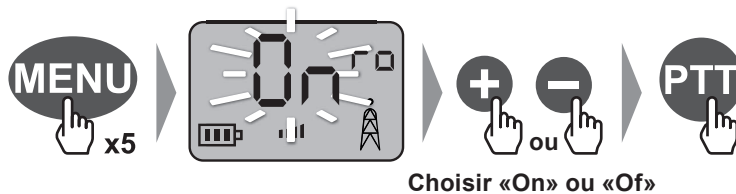

### 4.4.3 Bip des touches

Le "bip" des touches est le son émis à chaque fois qu'une touche est appuyée. Il peut être activé ou désactivé.

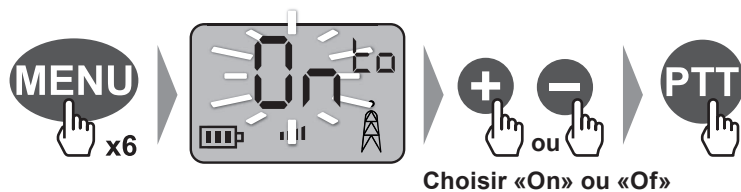

### 4.4.4 Mélodie

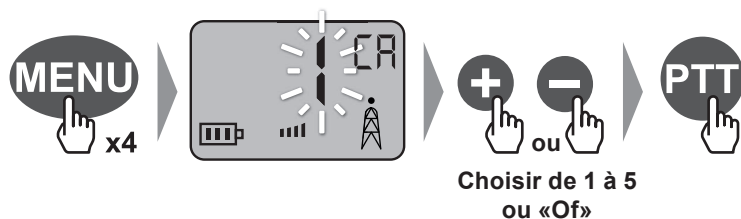

*Si la mélodie est réglée sur «Off», quand la fonction CALL est activée (voir ci-dessous), seuls les autres interlocuteurs entendent la mélodie.*

## 4.5 Fonction «Call»

La touche CALL permet de faire sonner pendant 2 secondes tous les appareils utilisant le même canal et le même code CTCSS.

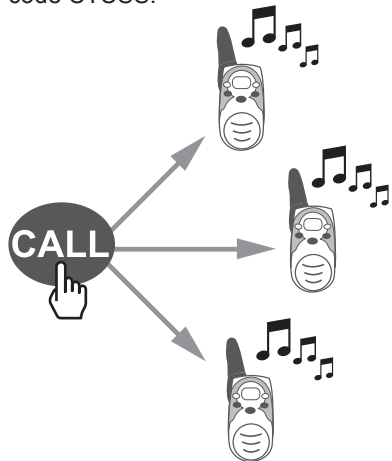

*Vous pouvez changer la mélodie, voir ci-dessus.*

## 4.6 Fonction «Vox»

La fonction VOX permet d'activer une transmission sur la simple détection d'un son (sans appuyer sur la touche PTT). Il y a 4 niveaux de réglages : Of = désactivée, 1 = sensibilité basse, 2 = sensibilité moyenne, 3 = sensibilité haute.

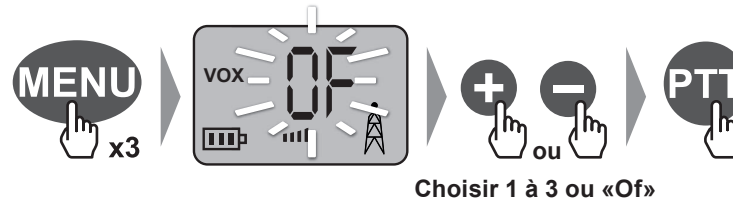

## 4.7 Arrêt de l'appareil

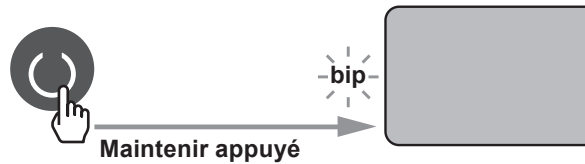

*Il est conseillé d'éteindre l'appareil quand il n'est pas utilisé, pour éviter que les batteries ne se déchargent complètement.*

## 5 UTILISATION DU CHRONOMÈTRE

### ACTIVER

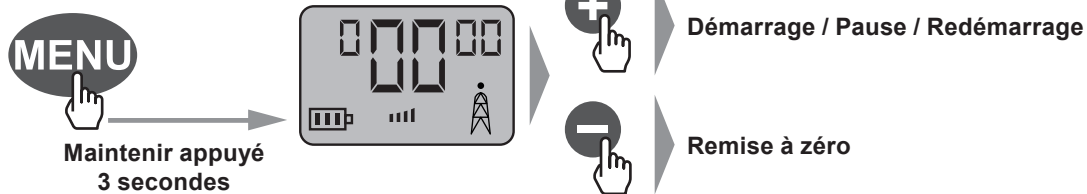

### DÉSACTIVER

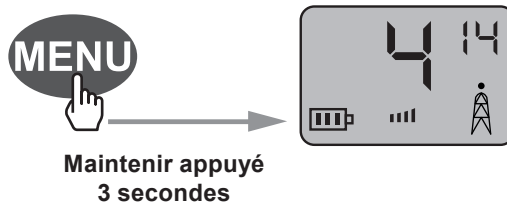

## 6 UTILISATION DE LA LAMPE



Maintenir appuyé pour allumer



Relâcher pour éteindre



La lampe fonctionne même quand l'appareil est éteint.

## 7 ACCESSOIRES

### 7.1 Utilisation du kit oreillette

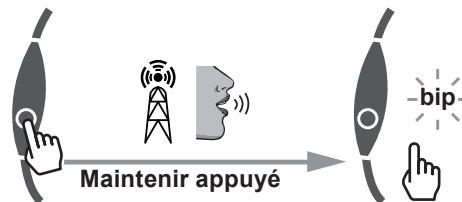

Quand le kit oreillette est installé, le microphone et le haut-parleur sont désactivés.

### 7.2 Installation de la dragonne

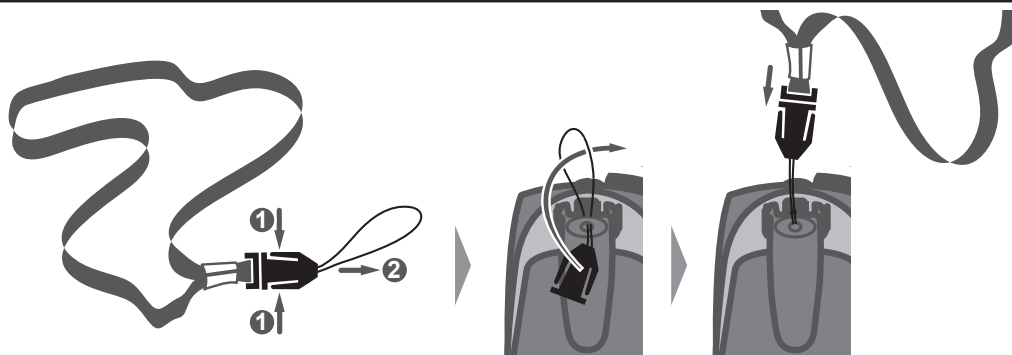



## 8 CARACTÉRISTIQUES TECHNIQUES

### 8.1 Spécifications

Canaux disponibles	8 Canaux
Sous-canal CTCSS	38 pour chaque canal
Puissance de sortie (TX)	0.5 W
Portée	Jusqu'à 7 Km

### 8.2 Tableau de fréquences des différents canaux

Canal	Fréquence (MHz)	Canal	Fréquence (MHz)
1	446.00625	5	446.05625
2	446.01875	6	446.06875
3	446.03125	7	446.08125
4	446.04375	8	446.09375

## 9 DÉCLARATION DE CONFORMITÉ CE

- Par la présente, OXYLANE déclare que l'appareil On channel 500 est conforme aux exigences essentielles et aux autres dispositions pertinentes de la directive 1999/5/CE
- Par la présente, OXYLANE déclare que l'appareil On channel 500 est conforme aux exigences essentielles et aux autres dispositions pertinentes de la directive 2006/95/CE.

La conformité à ces conditions requises est exprimée par le marquage : **CE**

La déclaration de conformité CE est disponible au lien suivant :  
<https://www.geonaute.com/fr/declaration-de-conformite>

## 10 GARANTIE

OXYLANE garantit à l'acheteur initial de ce produit que celui-ci est exempt de défauts liés aux matériaux ou à la fabrication. Ce produit est garanti deux ans à compter de la date d'achat. Conservez bien la facture qui est votre preuve d'achat.

La garantie ne couvre pas :

- Les dommages dus à une mauvaise utilisation, au non-respect des précautions d'emploi ou aux accidents, ni à un entretien incorrect ou à un usage commercial du produit.
- Les dommages occasionnés par des réparations effectuées par des personnes non autorisées par OXYLANE.
- Les batteries, les boîtiers fissurés ou brisés ou présentant des traces de chocs.
- La dragonne, qui est une pièce d'usure.

Durant la période de garantie, l'appareil est soit réparé gratuitement par un service agréé, soit remplacé à titre gracieux (au gré du distributeur).

## 11 CONTACTEZ-NOUS

Nous sommes à l'écoute de vos remarques, quant à la qualité, la fonctionnalité ou l'usage de nos produits, sur [www.geonaute.com](http://www.geonaute.com)

**Nous nous engageons à vous répondre dans les plus brefs délais.**

<b>1</b>	<b>PRECAUCIONES DE USO .....</b>	<b>2</b>
<b>2</b>	<b>DESCRIPCIÓN .....</b>	<b>3</b>
<b>3</b>	<b>PREPARACIÓN ANTES DE LA UTILIZACIÓN .....</b>	<b>4</b>
3.1	Utilización de las pilas .....	4
3.1.1	Colocación de las pilas .....	4
3.1.2	Carga de las pilas .....	4
3.1.3	Reciclaje de las pilas .....	5
3.2	Colocación / desmontaje del clip de cinturón .....	5
<b>4</b>	<b>EMISIÓN Y RECEPCIÓN.....</b>	<b>6</b>
4.1	Alcance de la transmisión .....	6
4.2	Puesta en marcha .....	6
4.3	Configuración del canal.....	7
4.3.1	Ajuste del canal .....	7
4.3.2	Control del canal.....	7
4.3.3	Función SCAN: barrido de los canales .....	8
4.3.4	Función DCM: Control simultáneo de 2 canales.....	8
4.3.5	Bloqueo / Desbloqueo del canal elegido.....	9
4.4	Ajustes del sonido.....	9
4.4.1	Volumen de escucha y del timbre .....	9
4.4.2	Bip de fin de transmisión: «Roger bip».....	9
4.4.3	Bip de los botones .....	10
4.4.4	Melodía .....	10
4.5	Función «Call».....	10
4.6	Función «VOX».....	11
4.7	Parada del aparato .....	11
<b>5</b>	<b>UTILIZACIÓN DEL CRONÓMETRO .....</b>	<b>11</b>
<b>6</b>	<b>UTILIZACIÓN DE LA LÁMPARA.....</b>	<b>12</b>
<b>7</b>	<b>ACCESORIOS.....</b>	<b>12</b>
7.1	Utilización del kit auriculares.....	12
7.2	Colocación de la correa elástica .....	12
<b>8</b>	<b>CARACTERÍSTICAS TÉCNICAS .....</b>	<b>13</b>
8.1	Especificaciones .....	13
8.2	Tabla de frecuencias de los diferentes canales.....	13
<b>9</b>	<b>DECLARACIÓN DE CONFORMIDAD CE .....</b>	<b>13</b>
<b>10</b>	<b>GARANTÍA.....</b>	<b>14</b>
<b>11</b>	<b>PÓNGASE EN CONTACTO CON NOSOTROS .....</b>	<b>14</b>

# 1 PRECAUCIONES DE USO



- Lea atentamente las instrucciones antes de su uso. Conserve el manual durante toda la vida útil del producto.
- Para reducir la exposición a la frecuencia de radio durante el uso del aparato, manténgalo a menos de 5 cm de la cara.
- Impida que los bebés y los niños pequeños se acerquen a los aparatos.
- No utilice nunca un walkie-talkie con una antena dañada. Si la antena entra en contacto con la piel, puede provocar ligeras quemaduras.
- En el vehículo, no deje el aparato situado encima de un airbag o en la zona de despliegue del airbag, ya que si éste se activa, el aparato podría salir despedido con mucha fuerza y provocar una herida grave a los ocupantes del vehículo.
- Está previsto el uso de los aparatos a temperaturas comprendidas entre  $-10^{\circ}\text{C}$  y  $50^{\circ}\text{C}$ .
- Una utilización en entornos fríos requiere la utilización de pilas resistentes a bajas temperaturas. Utilice preferentemente pilas de litio o pilas recargables NiMH; las pilas alcalinas y las pilas salinas resisten muy mal a las bajas temperaturas.
- No utilice los aparatos y no cambie las pilas en una atmósfera explosiva. La antena o las pilas pueden producir micro-chispas o electricidad estática que podrían provocar explosiones y éstas a su vez heridas graves e incluso la muerte.
- No utilice nunca el aparato en el exterior durante una tormenta.
- No utilice el aparato bajo la lluvia.
- Si el aparato se moja, apáguelo y sáquele las pilas. Seque el compartimento de las pilas y deje la tapa abierta durante unas horas. No utilice el aparato hasta que esté completamente seco.
- No desmonte el producto. Ello supondría la anulación de la garantía y podría causar daños o la pérdida de la impermeabilidad.
- Limpie el producto con un trapo suave y húmedo o una bomba de aire comprimido. No utilice detergentes, ya que podrían dañar sus materiales. No frote la pantalla con instrumentos que puedan rayarla.
- Retire las pilas antes de un almacenamiento prolongado del aparato.

## 2 DESCRIPCIÓN

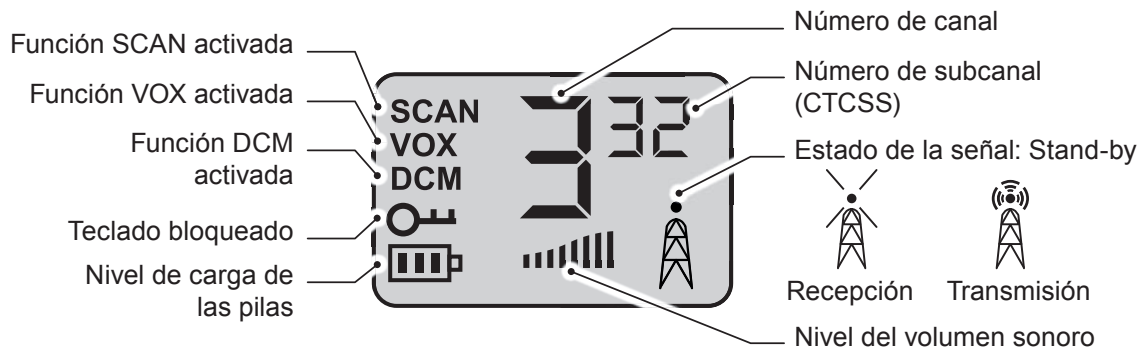
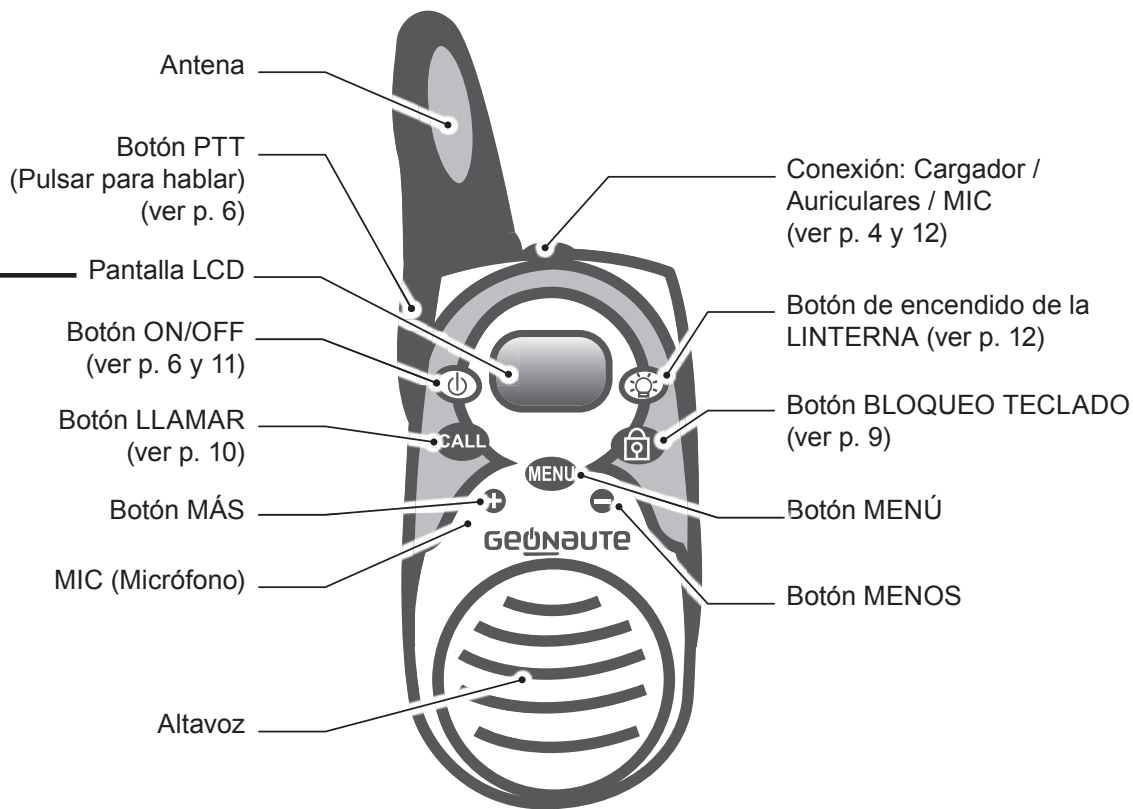

### 3 PREPARACIÓN ANTES DE LA UTILIZACIÓN

#### 3.1 Utilización de las pilas



Al comprar el producto, las pilas ya están instaladas en el aparato. Retire la lengüeta de protección situada en la parte trasera del aparato para liberar el contacto de las pilas.

##### 3.1.1 Colocación de las pilas

Si el clip de cinturón está presente, quítelo (ver p. 5)

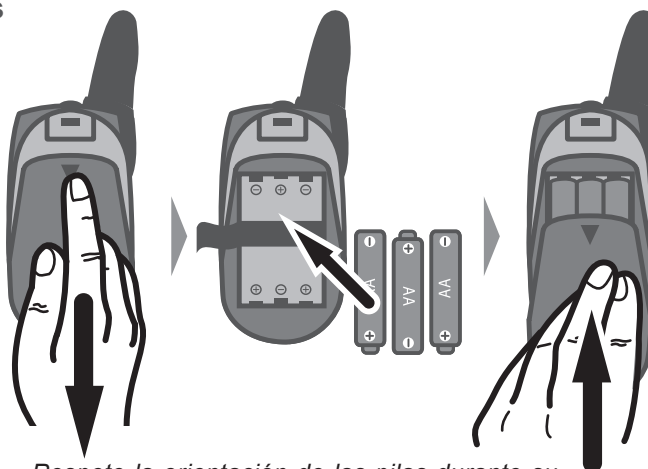

Respete la orientación de las pilas durante su instalación. Una polarización incorrecta puede dañar las pilas y el aparato.

##### 3.1.2 Carga de las pilas



- Al cargar el aparato, utilice las pilas recargables suministradas en el pack inicial. En caso de tener que cambiar las pilas, utilice pilas recargables de tipo AA (LR06) 1,2 V NiMH 800 mAh.
- No intente recargar pilas que no son recargables.
- Asegúrese de que la tapa del compartimiento de las pilas esté correctamente colocada para cargar las pilas.

##### Niveles de carga de las baterías



Alto



Medio



Bajo

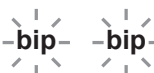

Descargadas

Las pilas deben recargarse únicamente con el cargador de pilas suministrado especialmente para ello.



- Se necesitan alrededor de 10 horas para recargar completamente las pilas si están gastadas totalmente y 14 horas si son nuevas.
- Mientras se está cargando el aparato, no podrá realizarse ninguna comunicación.
- Descargue una vez al mes las pilas completamente y recárguelas para prolongar la recarga y aumentar la vida útil de las pilas.

### 3.1.3 Reciclaje de las pilas

No deje las pilas usadas en el aparato, ya que podría haber pérdidas que dañarían los circuitos internos del aparato.

El símbolo «papelera tachada» significa que este producto y las pilas que contiene no pueden tirarse con los residuos domésticos. Se someten a un proceso de recogida selectiva específico. Elimine las pilas y el producto electrónico que ya no funcionen en un punto de recogida autorizado para reciclarlos. Mediante esta valorización de sus residuos electrónicos protegerá el medioambiente y su salud.



### 3.2 Colocación / desmontaje del clip de cinturón

INSTALAR

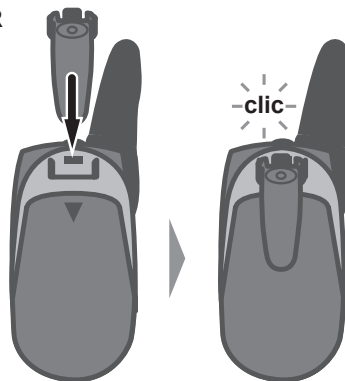

DESINSTALAR

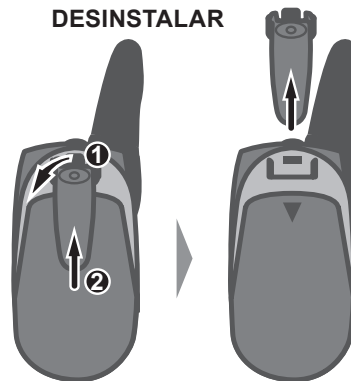

## 4 EMISIÓN Y RECEPCIÓN

### 4.1 Alcance de la transmisión



- Para mejorar el alcance de la transmisión, asegúrese de que haya el menor número de obstáculos posible (incluidos los usuarios) en la línea imaginaria trazada entre los 2 aparatos.
- Pueden producirse interferencias si la separación entre los aparatos utilizados es menor a 1,5 m.

### 4.2 Puesta en marcha

Con el On channel 500 puede comunicarse con otro aparato On channel 500 o con cualquier otro emisor / receptor que utilice el estándar PMR 446. La comunicación puede efectuarse también entre un número ilimitado de aparatos PMR 446 en modo conferencia.

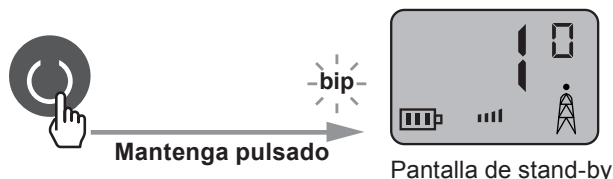

- Todos los aparatos deben estar sintonizados en el mismo canal y el mismo código CTCSS para poder comunicarse entre ellos (ver p. 7).
- La comunicación se efectúa en modo alterno: si otro aparato está transmitiendo, deberá esperar al final de su transmisión para poder emitir. Tampoco se pueden recibir comunicaciones durante la transmisión o cuando la función CALL está activada (ver p. 10).







Si durante la configuración del aparato no se pulsa ningún botón durante 6 segundos, aparece automáticamente la pantalla de stand-by y se guardan las modificaciones.

### 4.3 Configuración del canal

El On channel 500 puede comunicar en uno de los 8 canales disponibles. Es posible sintonizar para cada canal uno de los 38 códigos CTCSS (Continuous Tone Coded Squelch System): escuchará solamente las conversaciones de los aparatos PMR 446 sintonizados en el mismo canal y el mismo código CTCSS, el resto de conversaciones serán filtradas.

Si elige 0 como código CTCSS, se desactivará el filtro CTCSS y podrá escuchar todas las comunicaciones del canal elegido. Si una persona utiliza el mismo canal pero un código CTCSS diferente o desactivado (sintonizado en 0), podrá escuchar sus transmisiones, aunque usted no pueda escuchar las suyas.

#### 4.3.1 Ajuste del canal

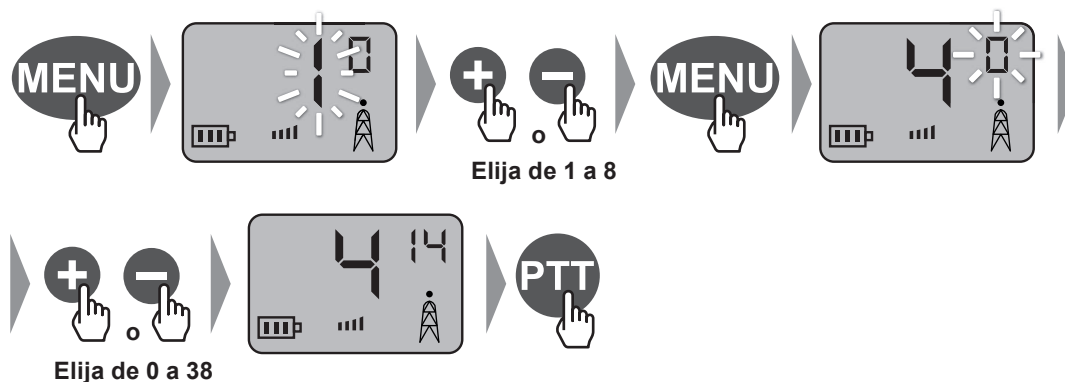

#### 4.3.2 Control del canal

Con esta función podrá escuchar todas las señales (incluso las más débiles) del canal utilizado (independientemente del código CTCSS seleccionado).



### 4.3.3 Función SCAN: barrido de los canales

Esta función le permite hacer un barrido de los 8 canales para identificar el utilizado por el resto de interlocutores.



*Si los interlocutores han seleccionado un código CTCSS especial, el barrido sólo podrá detectar el canal utilizado.*

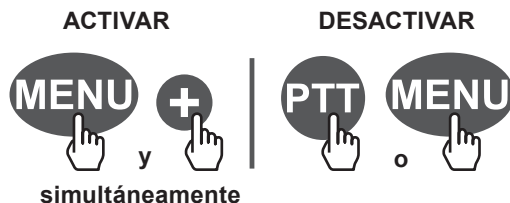

- Cuando el aparato detecte una señal, el barrido se detendrá y la unidad emitirá las comunicaciones del canal en cuestión. Las comunicaciones hacia las unidades detectadas sólo se transmitirán si su código CTCSS es idéntico (ver p. 7).
- Unos segundos después del final de la recepción de la señal, el barrido se reiniciará automáticamente.

### 4.3.4 Función DCM: Control simultáneo de 2 canales

Esta función permite hacer un barrido continuo de dos canales al mismo tiempo. El aparato controla en modo continuo el canal primario (el sintonizado de manera estándar, ver p. 7) y el canal secundario (el elegido durante la activación de la función DCM, ver a continuación).

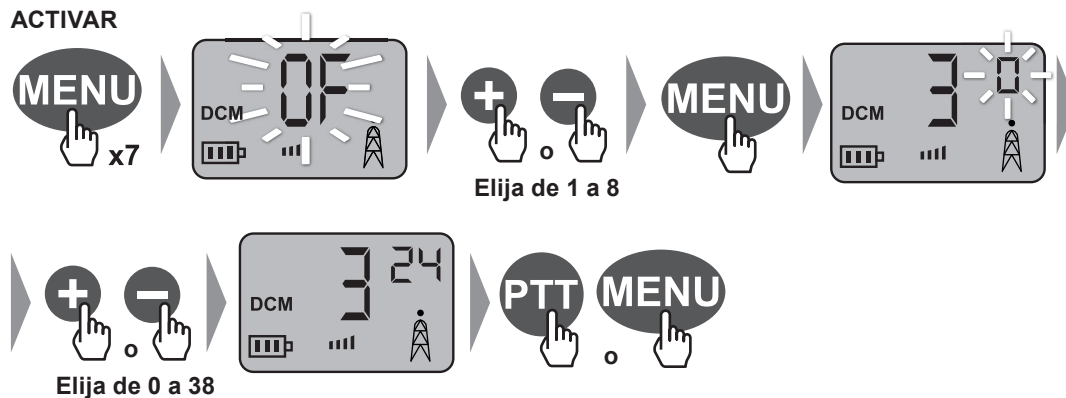

En cuanto el aparato detecte una señal en uno de los dos canales, se detendrá durante al menos 5 segundos en el canal en cuestión y después se reiniciará el barrido continuo.

Si pulsa el botón PTT durante la recepción, el aparato transmitirá en el canal en cuestión. Si pulsa el botón PTT cuando no se recibe ninguna señal, la transmisión se hará en el canal primario.

## DESACTIVAR

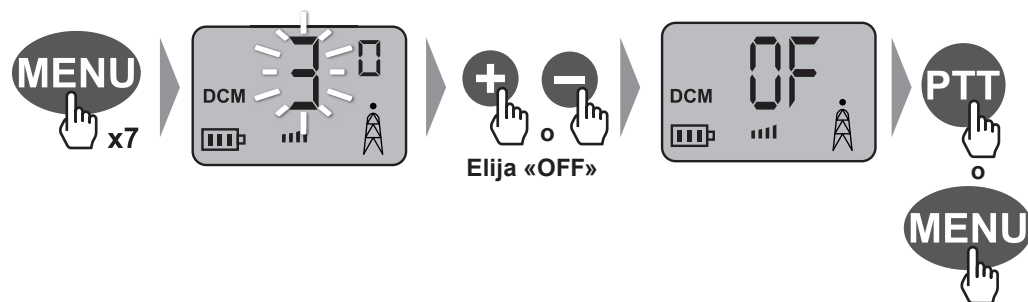

### 4.3.5 Bloqueo / Desbloqueo del canal elegido



## 4.4 Ajustes del sonido

### 4.4.1 Volumen de escucha y del timbre

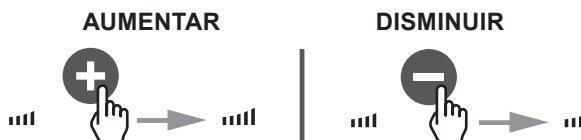

### 4.4.2 Bip de fin de transmisión: «Roger bip»

El «Roger bip» es el sonido que emiten las unidades cada vez que se suelta el botón PTT. Puede activarse o desactivarse.



### 4.4.3 Bip de los botones

El «bip» de los botones es el sonido que se emite cada vez que se pulsa un botón. Puede activarse o desactivarse.



### 4.4.4 Melodía

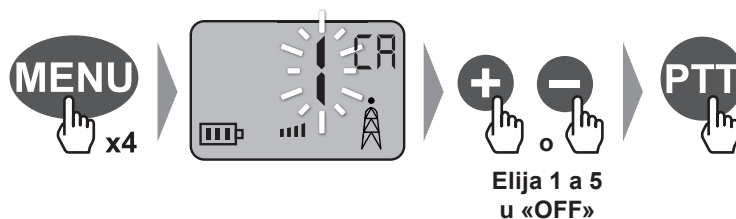

*Si la melodía está ajustada en «OFF», cuando se active la función CALL (ver a continuación), sólo el resto de interlocutores escucharán la melodía.*

## 4.5 Función «Call»

El botón CALL hará que todos los aparatos que utilicen el mismo canal y el mismo código CTCSS suenen durante 2 segundos.

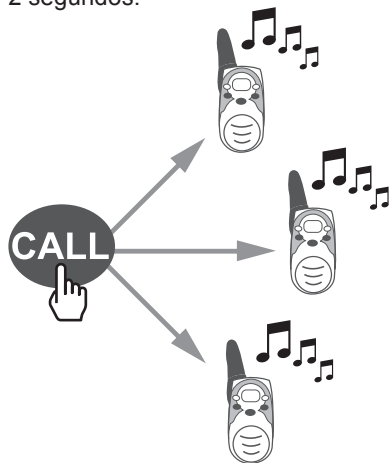

*Puede cambiar la melodía, ver (anteriormente).*

## 4.6 Función «VOX»

La función VOX permite activar una transmisión simplemente al detectar un sonido (sin pulsar el botón PTT). Se pueden ajustar 4 niveles: OFF = desactivada; 1 = sensibilidad baja; 2 = sensibilidad media; 3 = sensibilidad alta.

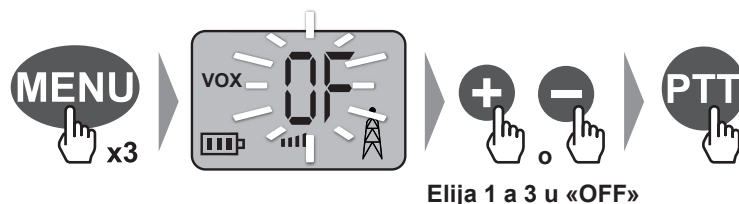

## 4.7 Parada del aparato

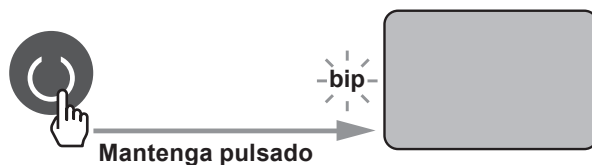

Se aconseja apagar el aparato cuando no se utiliza para evitar que las pilas se descarguen completamente.

## 5 UTILIZACIÓN DEL CRONÓMETRO

### ACTIVAR

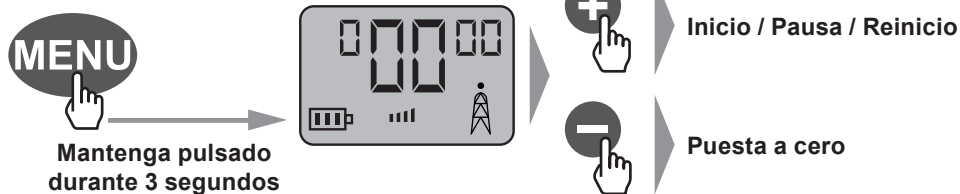

### DESACTIVAR

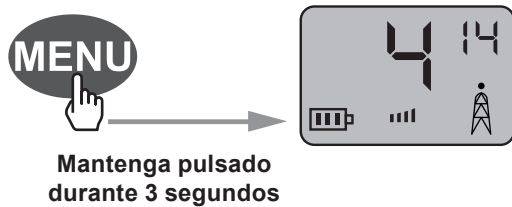

## 6 UTILIZACIÓN DE LA LÁMPARA



Mantenga pulsado para encender



Suelte para apagar



La lámpara funciona incluso con el aparato apagado.

## 7 ACCESORIOS

### 7.1 Utilización del kit auriculares

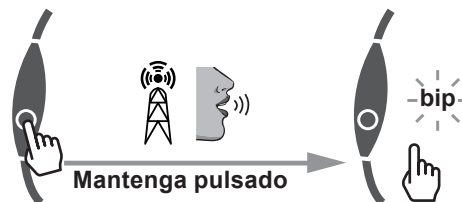

Cuando está instalado el kit auriculares, el micrófono y el altavoz están desactivados.

### 7.2 Colocación de la correa elástica

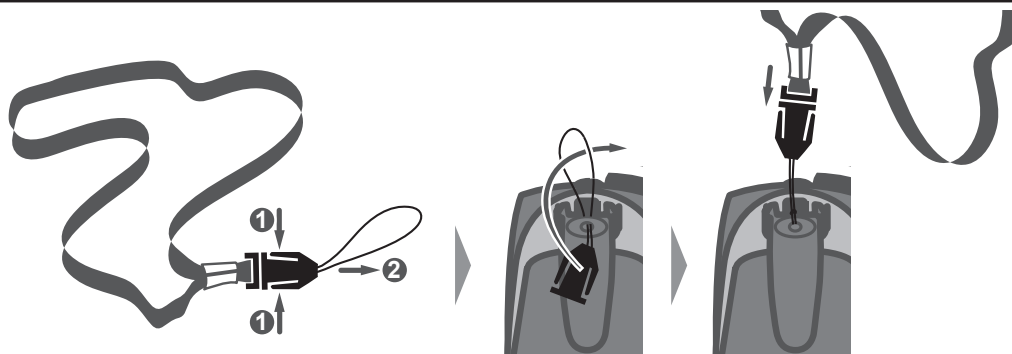

## 8 CARACTERÍSTICAS TÉCNICAS

### 8.1 Especificaciones

Canales disponibles	8 canales
Subcanal CTCSS	38 para cada canal
Potencia de salida (TX)	0,5 W
Alcance	Hasta 7 km

ES

### 8.2 Tabla de frecuencias de los diferentes canales

Canal	Frecuencia (MHz)	Canal	Frecuencia (MHz)
1	446.00625	5	446.05625
2	446.01875	6	446.06875
3	446.03125	7	446.08125
4	446.04375	8	446.09375

## 9 DECLARACIÓN DE CONFORMIDAD CE

- Por la presente, OXYLANE declara que el aparato On channel 500 cumple con los requisitos esenciales y con las demás disposiciones pertinentes de la directiva 1999/5/CE.
- Por la presente, OXYLANE declara que el aparato On channel 500 cumple con los requisitos esenciales y con las demás disposiciones pertinentes de la directiva 2006/95/CE.

La conformidad con estas condiciones exigidas se expresa mediante la marca: 

La declaración de conformidad CE está disponible en el siguiente enlace:  
<https://www.geonaute.com/es/declaracion-ce-de-conformidad>

## 10 GARANTÍA

OXYLANE garantiza al comprador inicial de este producto que éste está exento de defectos relacionados con los materiales o con la fabricación. Este producto tiene una garantía de dos años a partir de la fecha de compra. Guarde bien la factura, ya que es su justificante de compra.

La garantía no cubre:

- los daños debidos a una utilización incorrecta, si no se respetan las precauciones de uso, a accidentes, si no se realiza un mantenimiento correcto o a un uso comercial del producto;
- los daños provocados por reparaciones efectuadas por personas no autorizadas por OXYLANE;
- las pilas, las cajas con fisuras o rotas o que presenten indicios de golpes;
- la correa elástica, que es una pieza de desgaste.

Durante el periodo de garantía, el aparato será reparado gratuitamente por un servicio autorizado o sustituido gratuitamente (a discreción del distribuidor).

## 11 PÓNGASE EN CONTACTO CON NOSOTROS

Estaremos encantados de atender sus comentarios relacionados con la calidad, el funcionamiento o el uso de nuestros productos, en **[www.geonaute.com](http://www.geonaute.com)**.

**Nos comprometemos a responder con la mayor brevedad posible.**



<b>1</b>	<b>GEBRAUCHSHINWEIS .....</b>	<b>4</b>
<b>2</b>	<b>BESCHREIBUNG .....</b>	<b>5</b>
<b>3</b>	<b>VORBEREITUNGEN VOR DER VERWENDUNG.....</b>	<b>6</b>
3.1	Verwendung der Batterien.....	6
3.1.1	Die Batterien einsetzen .....	6
3.1.2	Laden der Batterien .....	6
3.1.3	Recycling der Batterien .....	7
3.2	Anbringen/ Entfernen der Gürtelklemme .....	7
<b>4</b>	<b>SENDEN UND EMPFANGEN.....</b>	<b>8</b>
4.1	Übertragungsbereich .....	8
4.2	Einschalten.....	8
4.3	Konfiguration des Kanals .....	9
4.3.1	Einstellen des Kanals .....	9
4.3.2	Überwachung des Kanals.....	9
4.3.3	SCAN-Funktion: Abtasten der Kanäle.....	10
4.3.4	DCM-Funktion: Simultane Überwachung von 2 Kanälen .....	10
4.3.5	Verriegelung / Entriegelung des gewählten Kanals .....	11
4.4	Lautstärkeregelung .....	11
4.4.1	Lautstärke von Gesprächen und Klingelton .....	11
4.4.2	Bip am Ende der Übertragung: "Roger bip" .....	11
4.4.3	Bip der Tasten .....	12
4.4.4	Melodie .....	12
4.5	"Call"-Funktion .....	12
4.6	Die "Vox"-Funktion.....	13
4.7	Das Gerät ausschalten .....	13
<b>5</b>	<b>VERWENDUNG DES CHRONOMETERS .....</b>	<b>13</b>
<b>6</b>	<b>VERWENDUNG DER LAMPE .....</b>	<b>14</b>
<b>7</b>	<b>ZUBEHÖR.....</b>	<b>14</b>
7.1	Verwendung des Headsets.....	14
7.2	Anbringen der Halteschleife .....	14
<b>8</b>	<b>TECHNISCHE MERKMALE .....</b>	<b>15</b>
8.1	Spezifikationen .....	15
8.2	Tabelle der Frequenzen der unterschiedlichen Kanäle .....	15
<b>9</b>	<b>EG-KONFORMITÄTSERKLÄRUNG .....</b>	<b>15</b>
<b>10</b>	<b>GARANTIE.....</b>	<b>16</b>
<b>11</b>	<b>KONTAKTIEREN SIE UNS.....</b>	<b>16</b>

# 1 GEBRAUCHSHINWEIS



- Die Gebrauchsanweisung vor Verwendung aufmerksam lesen. Bewahren Sie die Gebrauchsanweisung während der gesamten Lebensdauer des Produkts auf.
- Halten Sie das Gerät mindesten 5 cm von Ihrem Gesicht entfernt, um während der Verwendung der Funkfrequenz weniger stark ausgesetzt zu sein.
- Stellen Sie sicher, dass sich das Gerät nicht in Reichweite von Babys und Kleinkinder befindet.
- Verwenden Sie niemals ein Walkie-Talkie mit einer beschädigten Antenne. Kommt die Antenne in Hautkontakt, kann es zu leichten Verbrennungen kommen.
- Legen Sie das Gerät nicht im Bereich über einem Airbag oder im Entfaltungsbereich eines Airbags ab. Bei der Aktivierung eines Airbags wird eine Kraft freigesetzt, die dazu führen würde, dass das Gerät mit hoher Geschwindigkeit durch den Fahrzeuginnenraum geschleudert wird und den Insassen Verletzungen zufügt.
- Die Geräte sind für die Verwendung in einem Temperaturbereich zwischen  $-10^{\circ}\text{C}$  und  $50^{\circ}\text{C}$  konzipiert.
- In kalter Umgebung müssen Batterien mit einer guten Beständigkeit gegen niedrige Temperaturen verwendet werden. Benutzen Sie vorzugsweise Lithiumbatterien oder wiederaufladbare NiMH-Akkus. Alkali- oder Zink-Kohle-Batterien vertragen niedere Temperaturen nur sehr schlecht.
- In einem explosionsgefährdeten Umfeld dürfen Ihre Walkie-Talkies nicht verwendet und die Batterien nicht ausgewechselt werden. Die Antenne oder die Batterien können kleine Funken oder statische Elektrizität erzeugen, was Explosionen verursachen kann, die zu schweren Verletzungen und selbst dem Tod führen können.
- Das Gerät darf bei Unwetter nicht in Außenbereichen verwendet werden.
- Das Gerät nicht im Regen verwendet werden.
- Schalten Sie ein feucht gewordenes Gerät aus und entnehmen Sie die Batterie. Trocknen Sie das Batteriefach und lassen Sie die Abdeckung einige Stunden geöffnet. Verwenden Sie das Gerät erst wieder, wenn es vollkommen trocken ist.
- Nehmen Sie das Produkt nicht auseinander. Dies würde zum Verfall der Garantie führen und könnte Schäden verursachen oder das Gerät undicht machen.
- Reinigen Sie das Produkt nur mit einem weichen, feuchten Tuch oder mit Druckluftspray. Verwenden Sie keine Reinigungsmittel, diese könnten die Materialien beschädigen. Reiben Sie das Gerät nicht mit Gegenständen, die Kratzer verursachen können.
- Entnehmen Sie vor einem längeren Lagern des Geräts die Batterien.

## 2 BESCHREIBUNG

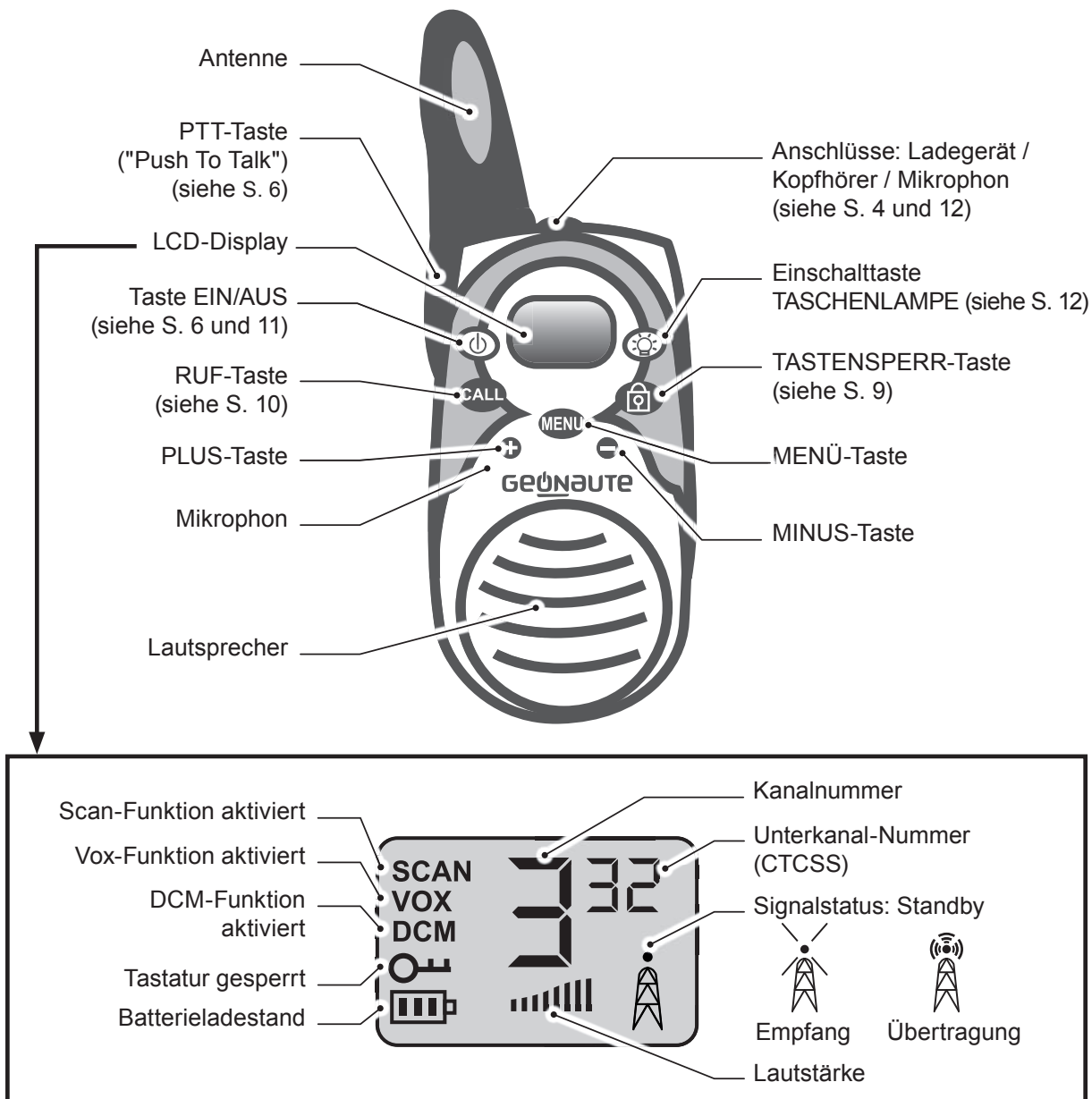

### 3 VORBEREITUNGEN VOR DER VERWENDUNG

#### 3.1 Verwendung der Batterien



Bei Kauf des Geräts sind die Batterien bereits eingesetzt. Ziehen Sie an der Schutzlasche, die sich an der Rückseite des Geräts befindet, um den Kontakt der Batterien freizulegen.

##### 3.1.1 Die Batterien einsetzen

Entfernen Sie die Gürtelklemme, wenn diese angebracht ist (siehe S. 5)

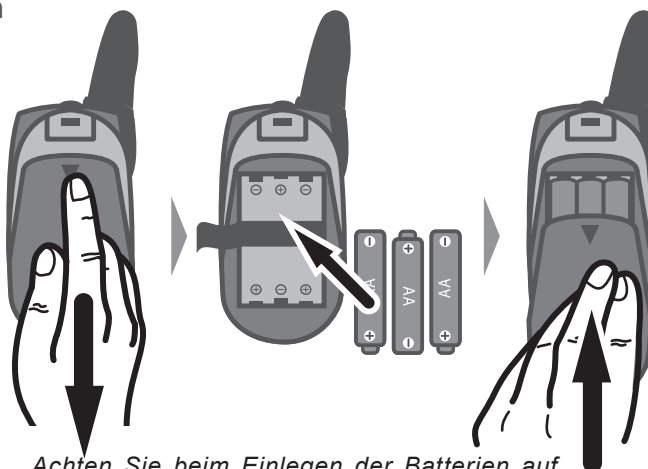

Achten Sie beim Einlegen der Batterien auf die richtige Ausrichtung der Pole. Falsch ausgerichtete Pole können die Batterien und das Gerät beschädigen.

##### 3.1.2 Laden der Batterien



- Verwenden Sie beim Laden des Geräts nur die aufladbaren Batterien die mit dem ursprünglichen Pack mitgeliefert sind. Sollte ein Batteriewechsel erforderlich sein, verwenden Sie bitte wiederaufladbare Batterien vom Typ AA (LR06) 1,2V NiMH 800mAh.
- Versuchen Sie nicht, nicht aufladbare Batterien zu laden.
- Vergewissern Sie sich, dass der Deckel des Batteriefachs richtig aufgesetzt ist, wenn Sie die Batterien laden.

##### Batteriestandanzeige



Hohe Batterieladung,



Mittlere Batterieladung,



Geringe Batterieladung

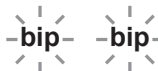

Batterie leer

Die Batterien dürfen ausschließlich mit dem eigens bereitgestellten Ladegerät geladen werden.

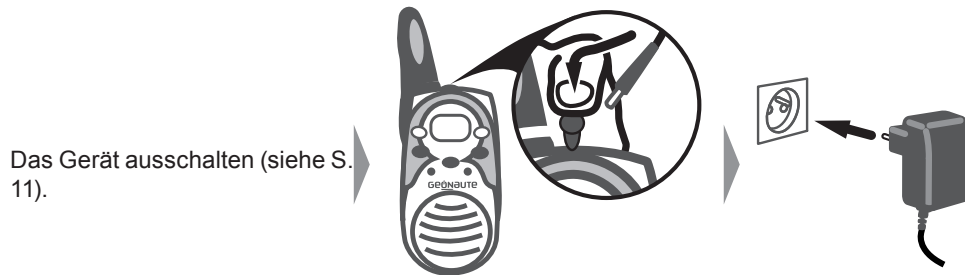

- Bei vollständig entladenen Batterien dauert das Laden ca. 10 Stunden, bei neuen Batterien 14 Stunden.
- Während des Ladevorgangs ist keinerlei Kommunikation möglich.
- Um nach dem Aufladen eine möglichst große Autonomie zu erreichen und die Lebensdauer der Batterien zu steigern, müssen die Batterien einmal pro Monat vollständig entladen und wieder geladen werden.

### 3.1.3 Recycling der Batterien

Lassen Sie leere Batterien nicht in Ihrem Gerät, es könnten Leckagen auftreten, die die internen Kreise des Gerätes beschädigen würden.



Das Symbol „durchgestrichene Mülltonne“ bedeutet, dass dieses Produkt sowie die darin enthaltenen Batterien nicht mit dem Hausmüll entsorgt werden dürfen. Sie müssen dem Sondermüll zugeführt werden. Bringen Sie die Batterien sowie Ihr nicht mehr verwendetes elektronisches Produkt an eine entsprechende Sammelstelle, um das Recycling zu ermöglichen. Durch die die Verwertung elektronischer Abfälle schützen Sie die Umwelt und Ihre Gesundheit.

### 3.2 Anbringen/ Entfernen der Gürtelklemme

ANBRINGEN

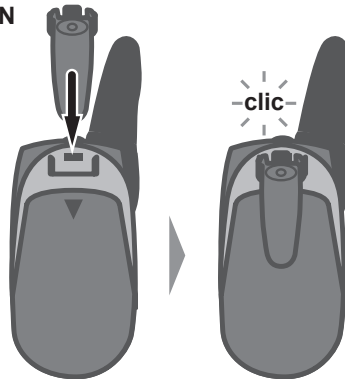

ENTFERNEN

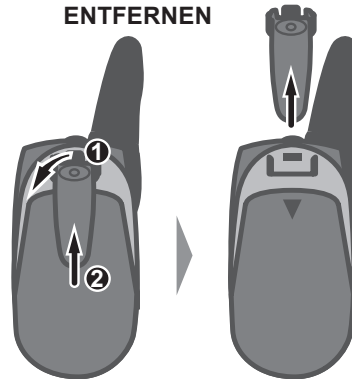

## 4 SENDEN UND EMPFANGEN

### 4.1 Übertragungsbereich

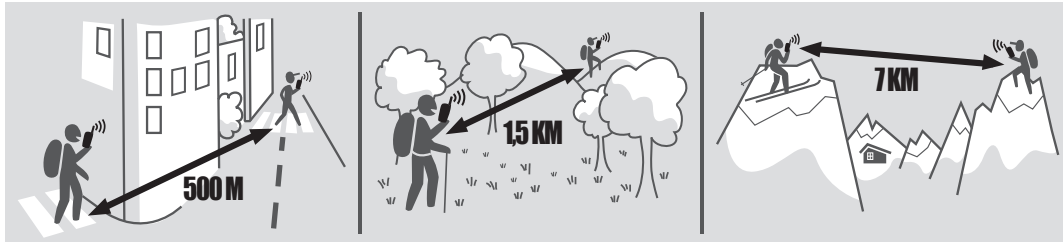

- Achten Sie für eine Optimierung der Übertragungsbereich darauf, dass sich auf der in Gedanken gezogene Linie zwischen den 2 Geräten so wenige Hindernisse wie möglich befinden (Benutzer eingeschlossen).
- Störgeräusche können auftreten, wenn die Geräte in einer Entfernung von weniger als 1,5 m voneinander verwendet werden.

### 4.2 Einschalten

Mit dem On channel 500 ist es möglich, mit einem anderen On channel 500 oder jeglichem anderen Sender / Empfänger zu kommunizieren, der auf dem Standard PMR 446 beruht. Die Kommunikation kann ebenfalls zwischen einer unbegrenzten Zahl an PMR 446-Geräten im Konferenzmodus erfolgen.

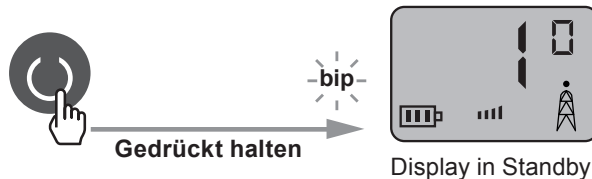

- Alle Geräte müssen auf denselben Kanal und denselben CTCSS-Code eingestellt sein, um untereinander Funkverbindung zu haben (siehe S. 7).
- Die Funkverbindung erfolgt im abwechselnden Modus: Wenn ein anderes Gerät sendet, müssen Sie das Ende seiner Übermittlung abwarten, bevor Sie sprechen können. Sie können keine Gespräche während der Übermittlung empfangen, wenn die CALL-Funktion aktiviert ist (siehe S. 10).





Wenn während der Konfiguration des Geräts länger als 6 Sekunden keine Taste betätigt wird, so erscheint automatisch das Standby-Display und die Änderungen werden gespeichert.

## 4.3 Konfiguration des Kanals

Das On channel 500 kann auf einem der 8 verfügbaren Kanäle senden und empfangen. Für jeden Kanal ist es möglich, ebenfalls einen der 38 CTCSS-Codes (Continuous Tone Coded Squelch System) einzustellen: Sie hören nur die Gespräche der PMR 446-Geräte, die auf Ihren Kanal und CTCSS-Code eingestellt sind, alle anderen Gespräche werden gefiltert.

Wenn Sie als CTCSS-Code 0 wählen, ist der CTCSS-Filter deaktiviert und alle Gespräche des gewählten Kanals können gehört werden. Wenn ein anderer Benutzer den gleichen Kanal, aber einen anderen oder einen deaktivierten (auf 0 gestellten) CTCSS-Code verwendet, kann er Ihre Übermittlungen abhören, selbst wenn Sie seine nicht hören können.

### 4.3.1 Einstellen des Kanals

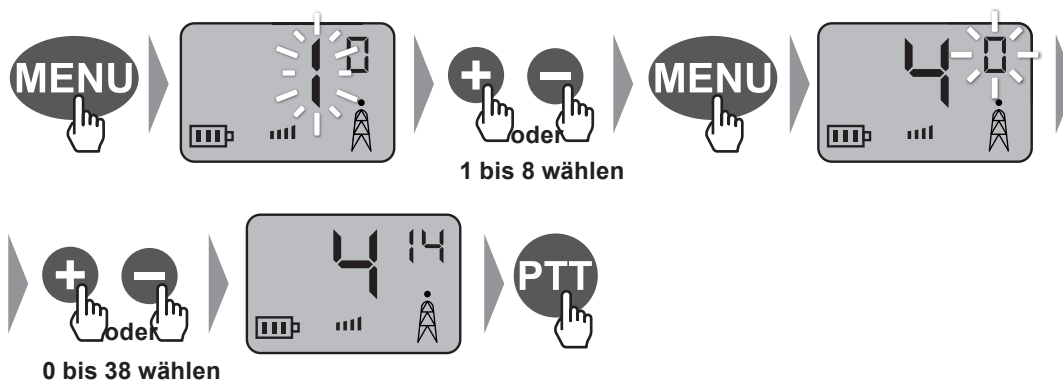

### 4.3.2 Überwachung des Kanals

Mit dieser Funktion können Sie alle (selbst sehr schwache) Signale des verwendeten Kanals hören (unabhängig vom eventuell gewählten CTCSS-Code).



### 4.3.3 SCAN-Funktion: Abtasten der Kanäle

Diese Funktion ermöglicht es Ihnen, die 8 Kanäle abzutasten um denjenigen zu erkennen, der von den anderen Gesprächspartnern benutzt wird.



Wenn Ihre Gesprächspartner einen speziellen CTCSS-Code gewählt haben, kann die Abtastung nur den verwendeten Kanal entdecken.

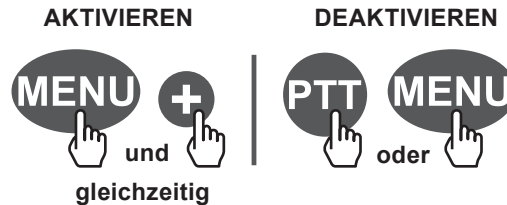

- Wenn das Gerät ein Signal erkennt, wird das Abtasten unterbrochen und das Gerät sendet die Übertragungen des jeweiligen Kanals. Gespräche an die erkannten Einheiten werden nur bei Verwendung des gleichen CTCSS-Codes übertragen (siehe S. 7).
- Das Abtasten setzt einige Sekunden nach Ende des Signalempfangs automatisch erneut ein.

### 4.3.4 DCM-Funktion: Simultane Überwachung von 2 Kanälen

Mit dieser Funktion können zwei Kanäle ständig und gleichzeitig abgetastet werden. Während diesem Vorgang überwacht das Gerät ununterbrochen den Primärkanal (d. h. den standardmäßig eingestellten Kanal, siehe S. 7) und den Sekundärkanal (d. h. den Kanal, der bei der Aktivierung der DCM-Funktion gewählt wurde, siehe unten).

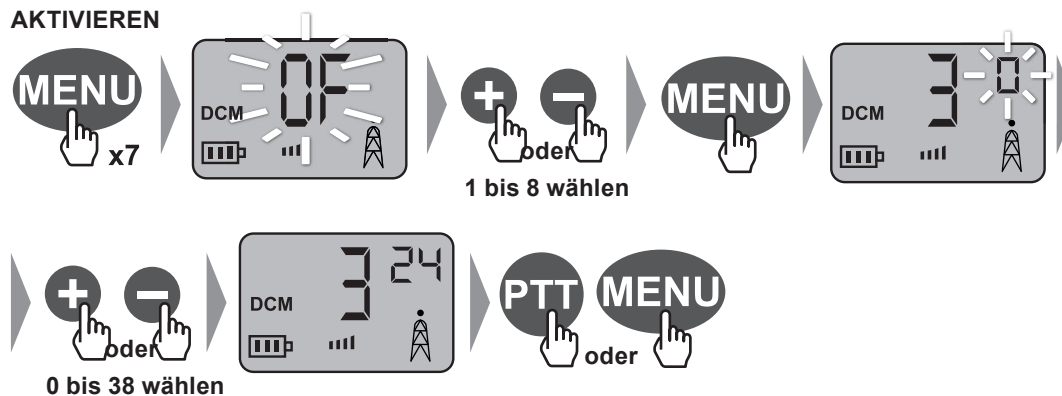

Sobald das Gerät ein Signal auf einem der beiden Kanäle erkennt, bleibt das Gerät mindestens 5 Sekunden auf diesem Kanal und setzt anschließend das kontinuierliche Abtasten fort.

Wird die PTT-Taste während des Empfangs gedrückt, sendet das Gerät auf dem jeweiligen Kanal. Wird die PTT-Taste gedrückt, ohne dass ein Signal empfangen wurde, findet die Übertragung auf dem Primärkanal statt.



## DEAKTIVIEREN

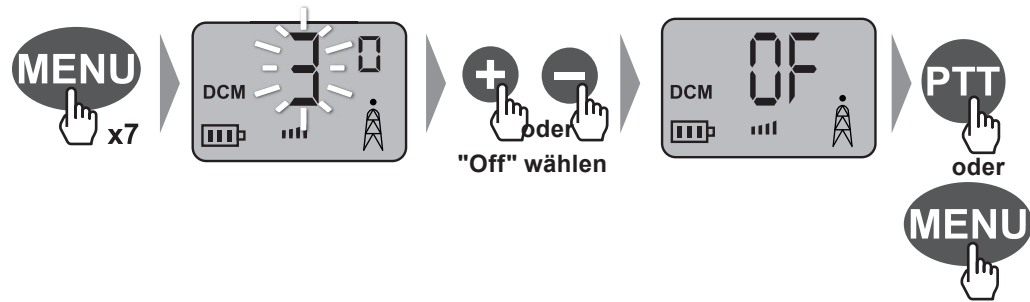

### 4.3.5 Verriegelung / Entriegelung des gewählten Kanals



## 4.4 Lautstärkeregelung

### 4.4.1 Lautstärke von Gesprächen und Klingelton



### 4.4.2 Bip am Ende der Übertragung: "Roger bip"

Der "Roger Bip" ist der Ton, den Ihr Gerät jedes Mal übermittelt, wenn Sie die PTT-Taste loslassen. Er kann aktiviert oder deaktiviert werden.

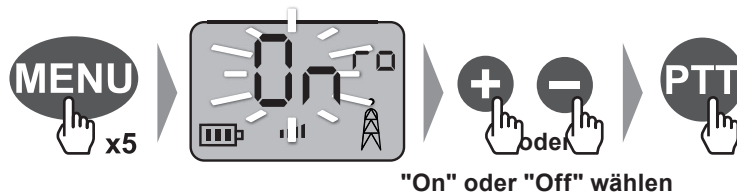

### 4.4.3 Bip der Tasten

Bei jedem Drücken einer Taste wird als Ton der Tasten-"Bip" abgegeben. Er kann aktiviert oder deaktiviert werden.

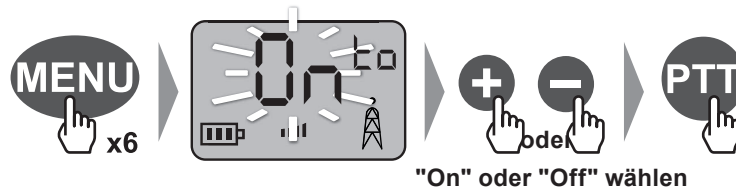

### 4.4.4 Melodie



Wenn die Melodie bei aktivierter CALL-Funktion auf "Off" geschaltet ist (siehe unten), hören nur die anderen Gesprächspartner die Melodie.

## 4.5 "Call"-Funktion

Die CALL-Taste ermöglicht es Ihnen, 2 Sekunden lang alle Geräte, die Ihren Kanal und CTCSS-Code verwenden, läuten zu lassen.

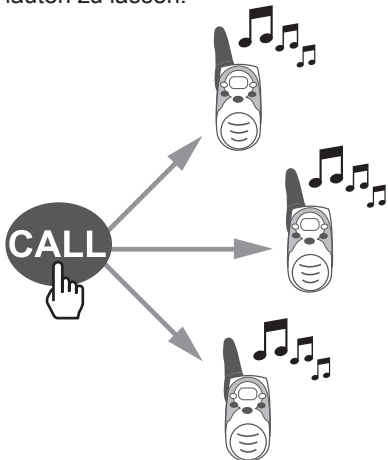

Sie können die Melodie ändern (siehe oben).

## 4.6 Die "Vox"-Funktion

Die VOX-Funktion ermöglicht es Ihnen, eine Übermittlung auf einfache Stimmerkennung zu aktivieren (ohne Betätigung der PTT-Taste). Sie können 4 Ebenen einstellen: Off = deaktiviert, 1 = geringe Empfindlichkeit, 2 = mittlere Empfindlichkeit, 3 = hohe Empfindlichkeit.

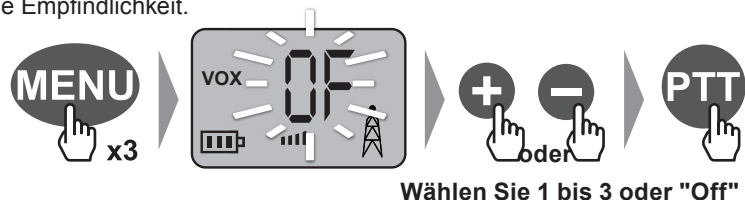

## 4.7 Das Gerät ausschalten



Bei Nichtverwendung sollte das Gerät ausgeschaltet werden, um ein vollständiges Entladen der Batterien zu verhindern.

## 5 VERWENDUNG DES CHRONOMETERS

### AKTIVIEREN

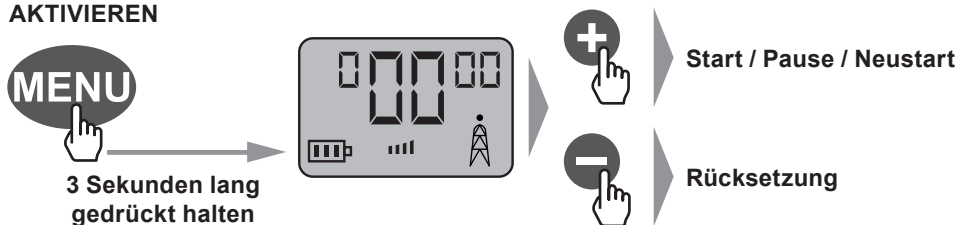

### DEAKTIVIEREN

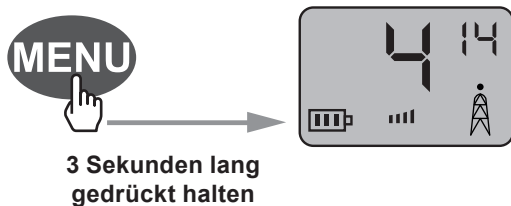

## 6 VERWENDUNG DER LAMPE



Die Lampe funktioniert auch bei ausgeschaltetem Gerät.

## 7 ZUBEHÖR

### 7.1 Verwendung des Headsets

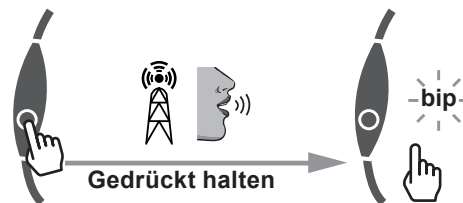

Sobald das Headset installiert ist, sind das Mikrophon und der Lautsprecher deaktiviert.

### 7.2 Anbringen der Halteschleife

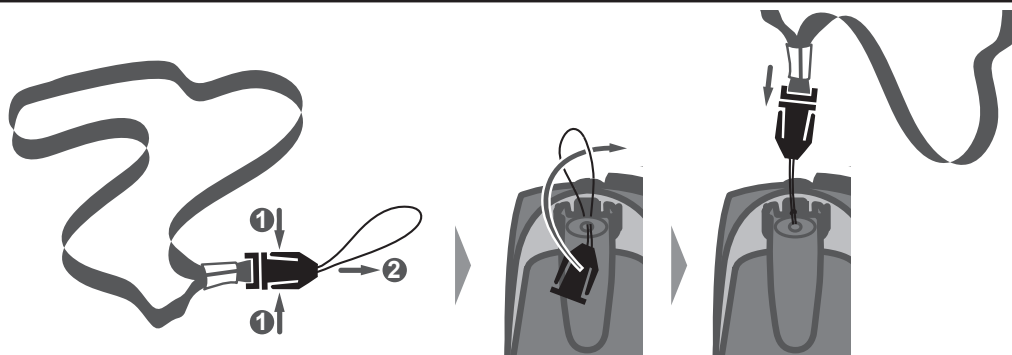

## 8 TECHNISCHE MERKMALE

### 8.1 Spezifikationen

Verfügbare Kanäle	8 Kanäle
CTCSS-Unterkanal	38 für jeden Kanal
Ausgangsleistung (TX)	0.5 W
Reichweite	Bis zu 7 km

DE

### 8.2 Tabelle der Frequenzen der unterschiedlichen Kanäle

Kanal	Frequenz (MHz)	Kanal	Frequenz (MHz)
1	446.00625	5	446.05625
2	446.01875	6	446.06875
3	446.03125	7	446.08125
4	446.04375	8	446.09375

## 9 EG-KONFORMITÄTSERKLÄRUNG

- Hiermit erklärt OXYLANE, dass das Gerät On channel 500 den wesentlichen Anforderungen und relevanten Verfügungen der Richtlinie 1999/5/EG entspricht.
- Hiermit erklärt OXYLANE, dass das Gerät On channel 500 den wesentlichen Anforderungen und relevanten Verfügungen der Richtlinie 2006/95/EG entspricht.

Die Übereinstimmung mit diesen geforderten Bedingungen wird durch folgende Markierung bestätigt: **CE**

Die EG-Konformitätserklärung ist unter folgendem Link erhältlich:

<https://www.geonaute.com/de/eg-konformitaetserklaerung>

## 10 GARANTIE

OXYLANE garantiert dem Erstkäufer dieses Produktes, dass es keine Material- oder Herstellungsfehler aufweist. Für dieses Produkt gilt ab Kaufdatum eine Garantie von zwei Jahren. Bewahren Sie die Rechnung gut auf, da diese als Kaufbeleg dient.

Die Garantie schließt aus:

- Schäden, die durch unsachgemäßen Gebrauch, Nichteinhaltung der Gebrauchsanweisung, Unfälle, fehlerhafte Wartung oder die gewerbliche Verwendung des Geräts entstehen.
- Schäden, die aufgrund von Reparaturen entstehen, welche durch nicht von OXYLANE zugelassene Personen durchgeführt wurden.
- Die Batterien sowie Gehäuse mit Rissen, Brüchen oder Stoßspuren.
- Die Handschlaufe, die ein Verschleißteil ist.

Während des Garantiezeitraums wird das Produkt entweder durch einen zugelassenen Kundendienst repariert oder unentgeltlich ersetzt (nach Ermessen des Händlers).

## 11 KONTAKTIEREN SIE UNS

Wir haben immer ein offenes Ohr für Anmerkungen bezüglich Qualität, Funktionstüchtigkeit oder Gebrauch unserer Produkte auf [www.geonaute.com](http://www.geonaute.com)

**Wir bemühen uns, Ihnen so schnell wie möglich zu antworten.**

<b>1</b>	<b>AVVERTENZE D'USO .....</b>	<b>2</b>
<b>2</b>	<b>DESCRIZIONE .....</b>	<b>3</b>
<b>3</b>	<b>PREPARAZIONE PRIMA DELL'UTILIZZO.....</b>	<b>4</b>
3.1	Utilizzo delle batterie .....	4
3.1.1	Inserimento delle batterie .....	4
3.1.2	Caricamento delle batterie .....	4
3.1.3	Smaltimento delle batterie.....	5
3.2	Installazione/rimozione della clip a cintura.....	5
<b>4</b>	<b>TRASMISSIONE E RICEZIONE.....</b>	<b>6</b>
4.1	Copertura di trasmissione.....	6
4.2	Accensione.....	6
4.3	Configurazione del canale.....	7
4.3.1	Regolazione del canale .....	7
4.3.2	Monitoraggio del canale .....	7
4.3.3	Funzione SCAN: scansione dei canali .....	8
4.3.4	Funzione DCM: Monitoraggio simultaneo di due canali .....	8
4.3.5	Blocco/Sblocco del canale scelto.....	9
4.4	Regolazioni audio.....	9
4.4.1	Volume di ascolto e della suoneria.....	9
4.4.2	Bip di fine trasmissione: «Roger bip».....	9
4.4.3	Suono dei tasti .....	10
4.4.4	Melodia .....	10
4.5	Funzione «Chiamata».....	10
4.6	Funzione «Vox».....	11
4.7	Spegnimento dell'apparecchio .....	11
<b>5</b>	<b>UTILIZZO DEL CRONOMETRO.....</b>	<b>11</b>
<b>6</b>	<b>UTILIZZO DELLA TORCIA.....</b>	<b>12</b>
<b>7</b>	<b>ACCESSORI .....</b>	<b>12</b>
7.1	Utilizzo del kit cuffie.....	12
7.2	Installazione della cinghia elastica .....	12
<b>8</b>	<b>CARATTERISTICHE TECNICHE.....</b>	<b>13</b>
8.1	Specifiche.....	13
8.2	Schema delle frequenze dei diversi canali.....	13
<b>9</b>	<b>DICHIARAZIONE DI CONFORMITÀ CE .....</b>	<b>13</b>
<b>10</b>	<b>GARANZIA.....</b>	<b>14</b>
<b>11</b>	<b>CONTATTATECI.....</b>	<b>14</b>

# 1 AVVERTENZE D'USO



- Leggere attentamente le istruzioni prima dell'uso. Conservare le istruzioni per tutta la durata di vita del prodotto.
- Per ridurre l'esposizione alla frequenza dell'apparecchio durante l'uso, tenerlo ad almeno 5 cm dal vostro viso.
- Evitare che bambini e ragazzi si avvicinino agli apparecchi.
- Non utilizzare mai un walkie-talkie con l'antenna danneggiata. Se l'antenna viene a contatto con la pelle, potrebbe causare delle leggere ustioni.
- Non lasciare il vostro apparecchio nella parte superiore dell'airbag o nella zona di apertura dello stesso poiché se quest'ultimo dovesse attivarsi, l'apparecchio potrebbe essere catapultato con notevole forza col rischio di ferire gli occupanti del veicolo.
- Questi apparecchi sono stati progettati per un utilizzo a temperature comprese fra -10 °C e 50 °C.
- L'utilizzo in ambienti freddi richiede l'utilizzo di pile resistenti alle basse temperature. Utilizzare preferibilmente pile al litio o batterie ricaricabili NiMH; le pile alcaline e quelle saline non sono resistenti alle basse temperature.
- Non utilizzare gli apparecchi e non cambiare le pile in un ambiente esplosivo. L'antenna o le pile possono produrre microscintille od elettricità statica che potrebbero provocare delle esplosioni; le esplosioni potrebbero causare ferite gravi o addirittura la morte.
- Non utilizzare mai l'apparecchio all'esterno durante un temporale.
- Non utilizzare l'apparecchio sotto la pioggia.
- Nel caso in cui l'apparecchio si dovesse bagnare, spegnetelo e togliete le batterie. Asciugare il vano batterie e lasciare il coperchio aperto per alcune ore. Non utilizzare l'apparecchio finché non sarà completamente asciutto.
- Non smontare il prodotto. Questa operazione provocherebbe l'annullamento della garanzia e rischierebbe di causare dei danni o la perdita dell'impermeabilità.
- Pulire il prodotto solo con un panno morbido ed umido o una bomboletta di aria compressa. Non utilizzare detergenti perché rischiano di danneggiarne i materiali. Non sfregare l'obiettivo con strumenti che potrebbero graffiarlo.
- Togliere le pile prima di riporre l'apparecchio per un lungo periodo.



## 2 DESCRIZIONE

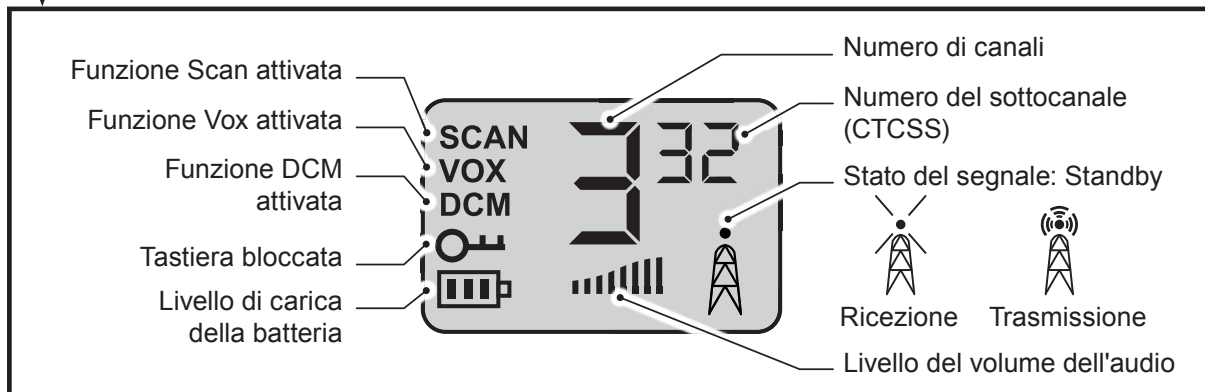
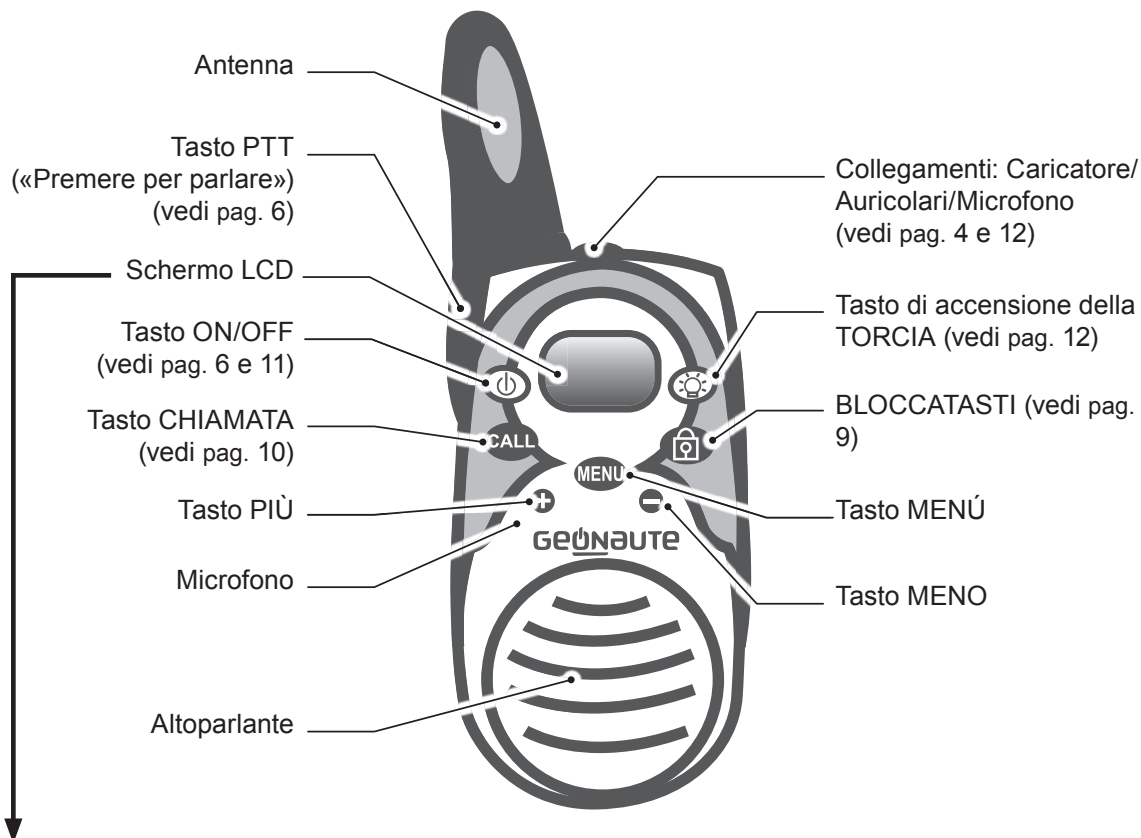

IT

3

### 3 PREPARAZIONE PRIMA DELL'UTILIZZO

#### 3.1 Utilizzo delle batterie



Al momento dell'acquisto del prodotto, le batterie si trovano già all'interno dell'apparecchio. Rimuovere quindi la linguetta di protezione posta sul retro dell'apparecchio per liberare il contatto delle pile.

##### 3.1.1 Inserimento delle batterie

Se installata, togliere la clip a cintura (vedi pag. 5)

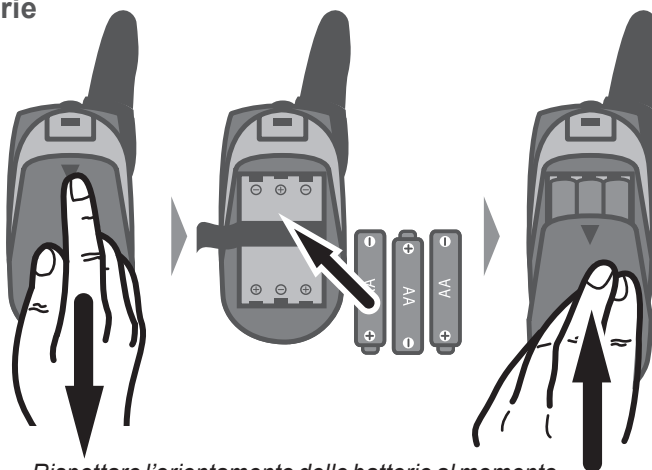

Rispettare l'orientamento delle batterie al momento di posizionare le batterie. Una polarizzazione non corretta potrebbe danneggiare le batterie e l'apparecchio.

##### 3.1.2 Caricamento delle batterie



- Quando l'apparecchio deve essere caricato, utilizzare solo le batterie ricaricabili presenti nella confezione iniziale. Se è necessario cambiare le batterie, utilizzare batterie ricaricabili di tipo AA (LR06) 1,2V NiMH 800mAh.
- Non tentare di ricaricare le batterie non ricaricabili.
- Quando si caricano le batterie assicurarsi che il coperchio del vano batterie sia stato posizionato correttamente.

##### Livelli di carica della batteria



Massimo



Medio



Minimo

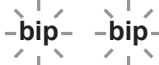

Scariche

Le batterie devono essere ricaricate esclusivamente utilizzando il caricabatterie appositamente fornito.



- Il tempo di caricamento è all'incirca di 10 ore se le batterie sono totalmente scariche e di 14 ore se le batterie sono nuove.
- Durante il caricamento dell'apparecchio, non è possibile effettuare o ricevere chiamate.
- Per mantenere più a lungo la carica ed aumentare la durata di vita delle batterie, far scaricare completamente le pile e poi ricaricarle una volta al mese.

### 3.1.3 Smaltimento delle batterie

Non lasciare le batterie usate nell'apparecchio, perché potrebbero verificarsi delle fuoriuscite che danneggerebbero l'apparecchio.



Il simbolo "pattumiera sbarrata" significa che questo prodotto e le sue pile non possono essere gettate insieme ai rifiuti domestici. Necessitano di una raccolta differenziata speciale. Riportate le pile ed il prodotto elettronico non più utilizzabile in un apposito spazio di raccolta per poterli riciclare. Questa valorizzazione dei rifiuti elettronici permetterà la protezione dell'ambiente e della salute.

### 3.2 Installazione/rimozione della clip a cintura

INSTALLARE

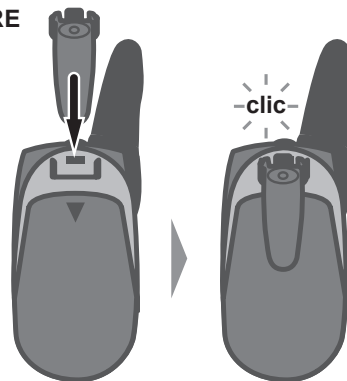

DISINSTALLARE

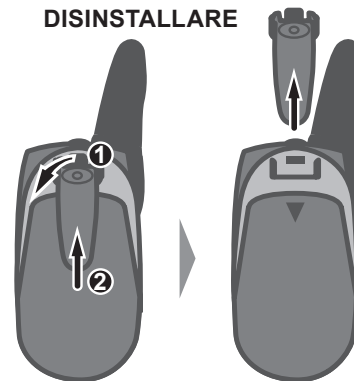

## 4 TRASMISSIONE E RICEZIONE

### 4.1 Copertura di trasmissione



- Per aumentare la copertura, assicurarsi che sulla linea immaginaria tracciata tra i 2 apparecchi sia presente il minor numero di ostacoli possibile (ivi inclusi gli utenti stessi).
- Se gli apparecchi vengono utilizzati ad una distanza inferiore di 1,5 m l'uno dall'altro, potrebbero verificarsi delle interferenze.

### 4.2 Accensione

Con On channel 500 è possibile comunicare con un'altra unità On channel 500, o con qualsiasi altra ricetrasmittente che utilizza lo standard PMR 446. E' possibile comunicare anche tra un numero illimitato di apparecchi PMR 446 in contemporanea.

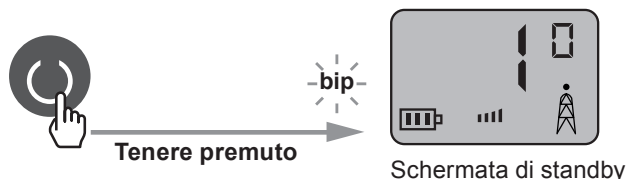

- Per poter comunicare fra loro tutti gli apparecchi devono essere regolati sullo stesso canale e sullo stesso codice CTCSS. (vedi pag. 7).
- La comunicazione si effettua in maniera alternata: se un altro apparecchio sta trasmettendo, attendere la fine della sua comunicazione prima di trasmettere. È anche possibile ricevere comunicazioni durante la trasmissione o quando la funzione CHIAMATA (call) è attivata (vedi pag. 10).





Se durante la configurazione dell'apparecchio non viene attivato nessun tasto per 6 secondi, viene visualizzata automaticamente la schermata di standby e le modifiche vengono conservate.

## 4.3 Configurazione del canale

L'unità On channel 500 può comunicare su uno degli 8 canali disponibili. Per ogni canale è possibile scegliere anche uno dei 38 codici CTCSS (Continuous Tone Coded Squelch System): sarà possibile ascoltare soltanto le conversazioni degli apparecchi PMR 446 regolati sullo stesso canale e codice CTCSS, tutte le altre conversazioni verranno filtrate.

Se il codice CTCSS è regolato su 0, il filtro CTCSS sarà disattivato e sarà possibile ascoltare tutte le comunicazioni del canale scelto. Se un altro utente utilizza lo stesso canale ma un codice CTCSS diverso o disattivato (regolato su 0) potrà ascoltare le altre comunicazioni, anche se voi non potrete ascoltare le sue.

### 4.3.1 Regolazione del canale

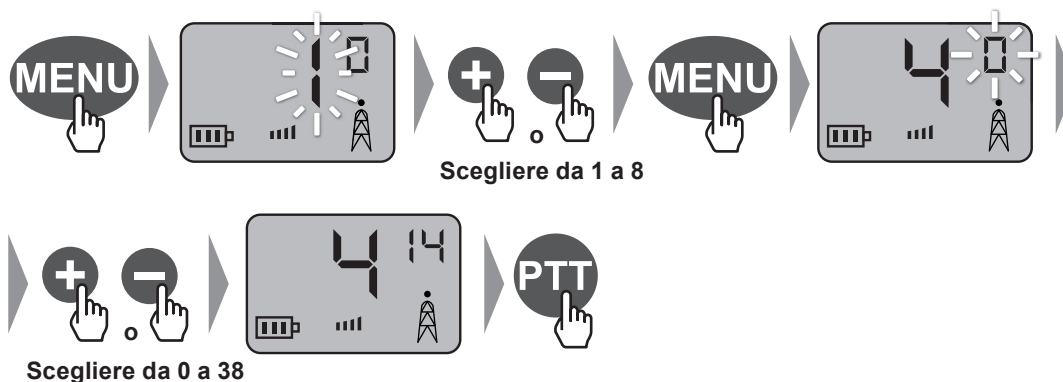

### 4.3.2 Monitoraggio del canale

Questa funzione permette di ascoltare tutti i segnali (anche se molto deboli) del canale utilizzato (indipendentemente dal codice CTCSS eventualmente selezionato).



### 4.3.3 Funzione SCAN: scansione dei canali

Questa funzione permette di controllare gli 8 canali per identificare quello utilizzato dagli altri interlocutori.



*Nel caso in cui i vostri interlocutori abbiano selezionato un determinato codice CTCSS, la scansione metterà in evidenza soltanto il canale utilizzato.*

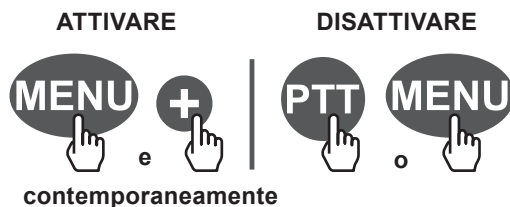

- *Quando l'apparecchio rileva un segnale, la scansione si interrompe e l'unità trasmette le comunicazioni del canale in questione. Le comunicazioni verso le unità rilevate vengono trasmesse solo se il loro codice CTCSS coincide con il vostro (vedi pag. 7).*
- *La scansione ricomincia automaticamente alcuni secondi dopo la fine della ricezione del segnale.*

### 4.3.4 Funzione DCM: Monitoraggio simultaneo di due canali

Questa funzione permette di controllare due canali contemporaneamente. L'apparecchio sorveglia in maniera continua il canale principale (regolato in maniera standard, vedi pag. 7) e il canale secondario (quello scelto al momento dell'attivazione della funzione DCM, vedi sotto).

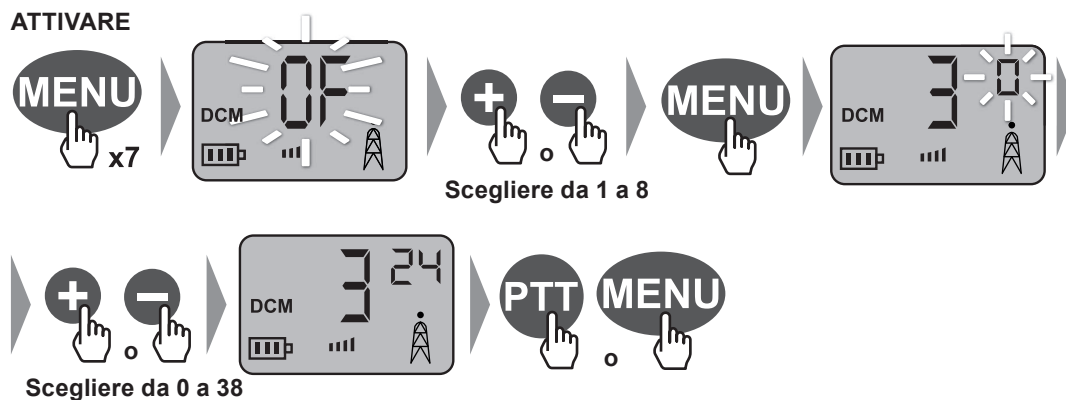

Nel momento in cui l'apparecchio rileva un segnale su uno dei due canali, esso si fermerà per almeno 5 secondi su questo canale, per poi riprendere il monitoraggio.

Se il tasto PTT viene premuto durante la ricezione, l'apparecchio trasmetterà sul canale in questione. Se il tasto PTT viene premuto in assenza di segnale, la trasmissione avverrà sul canale principale.

DISATTIVARE

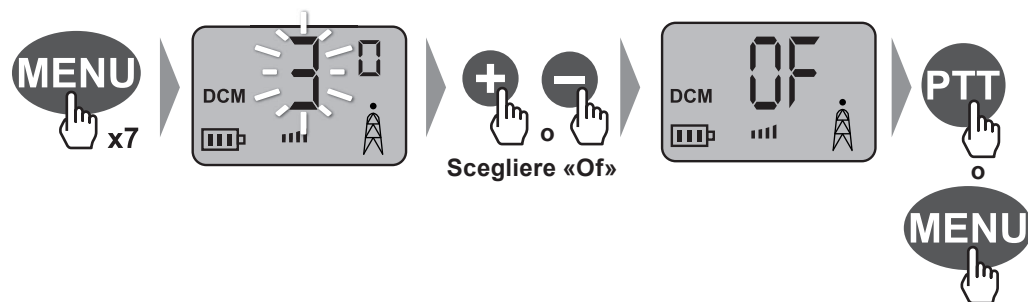

### 4.3.5 Blocco/Sblocco del canale scelto



## 4.4 Regolazioni audio

### 4.4.1 Volume di ascolto e della suoneria

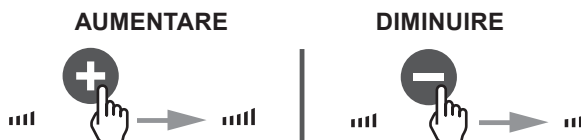

### 4.4.2 Bip di fine trasmissione: «Roger bip»

Il "Roger bip" è il suono che le unità emettono ogni volta che viene rilasciato il tasto PTT. Può essere attivato o disattivato.

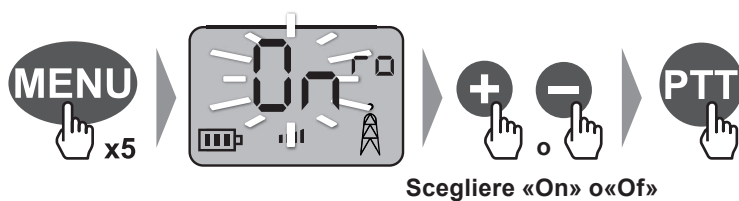

### 4.4.3 Suono dei tasti

Il "bip" dei tasti è il suono emesso ogni volta che si preme un tasto. Può essere attivato o disattivato.

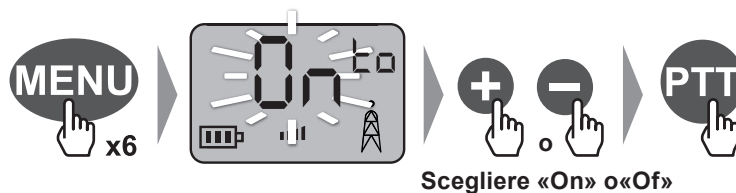

### 4.4.4 Melodia

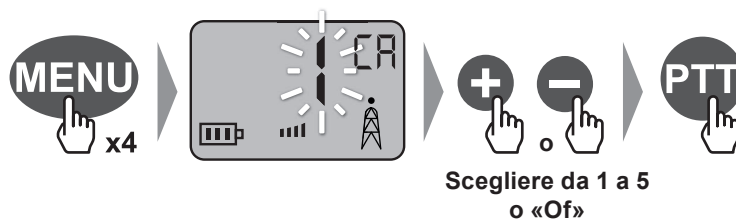

Se la melodia è regolata su «Off», quando la funzione CHIAMATA è attivata (vedi sotto), solo gli altri interlocutori. possono sentire la melodia.

## 4.5 Funzione «Chiamata»

Il tasto CHIAMATA permette di far suonare per 2 secondi tutti gli apparecchi che utilizzano lo stesso canale e lo stesso codice CTCSS.

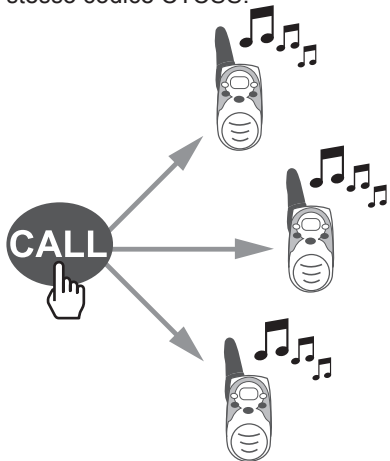

È possibile cambiare la melodia (vedi sotto).



## 4.6 Funzione «Vox»

Questa funzione permette di attivare una trasmissione al semplice rilevamento di un suono (senza premere il tasto PTT). Ci sono 4 livelli di regolazione: Of = disattivata, 1 = sensibilità bassa, 2 = sensibilità media, 3 = sensibilità alta.

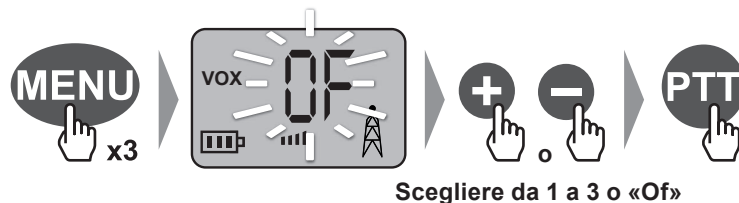

## 4.7 Spegnimento dell'apparecchio



*Si consiglia di spegnere l'apparecchio quando non è utilizzato, per evitare che le batterie si scarichino completamente.*

## 5 UTILIZZO DEL CRONOMETRO

### ATTIVARE

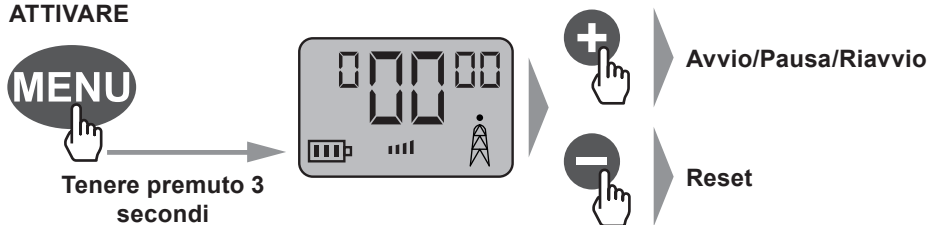

### DISATTIVARE

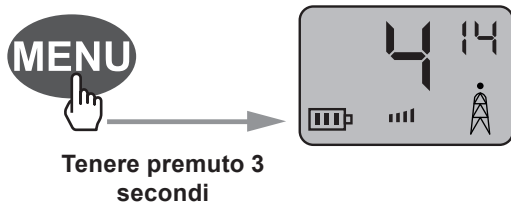

## 6 UTILIZZO DELLA TORCIA



Tenere premuto per accendere



Rilasciare per spegnere



La torcia funziona quando l'apparecchio è spento.

## 7 ACCESSORI

### 7.1 Utilizzo del kit cuffie

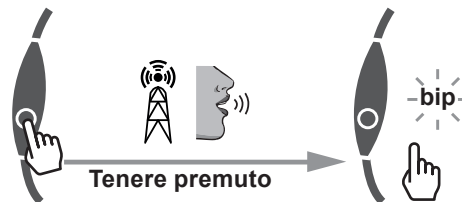

Quando il kit cuffie è installato, il microfono e l'altoparlante sono disattivati.

### 7.2 Installazione della cinghia elastica

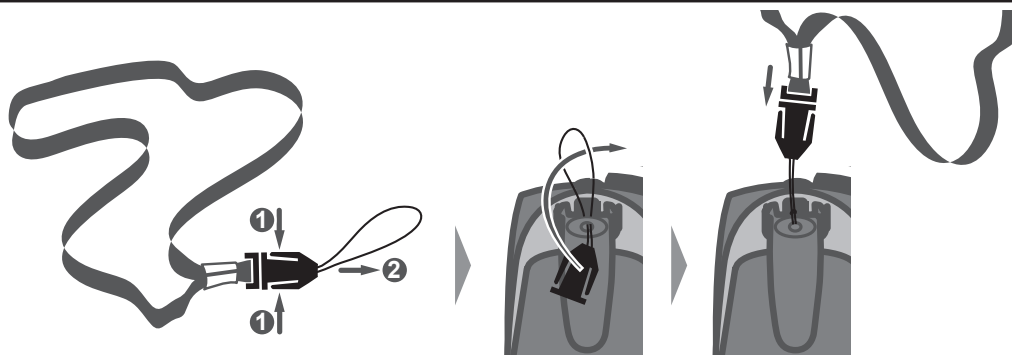

## 8 CARATTERISTICHE TECNICHE

### 8.1 Specifiche

Canali disponibili	8 Canali
Sottocanale CTCSS	38 per ogni canale
Potenza di uscita (TX)	0.5 W
Copertura	Fino a 7 Km

IT

### 8.2 Schema delle frequenze dei diversi canali

Canale	Frequenza (MHz)	Canale	Frequenza (MHz)
1	446.00625	5	446.05625
2	446.01875	6	446.06875
3	446.03125	7	446.08125
4	446.04375	8	446.09375

## 9 DICHIARAZIONE DI CONFORMITÀ CE

- Con la presente, OXYLANE dichiara che l'apparecchio On channel 500 è conforme ai requisiti minimi ed alle altre relative disposizioni della direttiva 1999/5/CE
- Con la presente, OXYLANE dichiara che l'apparecchio On channel 500 è conforme ai requisiti minimi ed alle altre relative disposizioni della direttiva 2006/95/CE.

La conformità a tali normative richieste è rappresentata dal marchio: **CE**

La dichiarazione di conformità CE è disponibile al seguente link:  
<https://www.geonaute.com/it/dichiarazione-di-conformita-ce>

## 10 GARANZIA

OXYLANE garantisce al primo acquirente di questo prodotto che lo stesso è esente da difetti di materiali o fabbricazione. Questo prodotto è garantito per due anni a partire dalla data d'acquisto. Conservate lo scontrino che è la vostra prova di acquisto.

La garanzia non copre:

- I danni dovuti a un errato utilizzo, all'inosservanza delle precauzioni d'uso o agli incidenti, a una manutenzione scorretta o a un utilizzo commerciale del prodotto.
- I danni causati da riparazioni effettuate da persone non autorizzate da OXYLANE.
- Le pile, le casse incrinata o rotte o che presentano tracce di urti.
- La cinghia elastica, che è un componente soggetto a usura.

Durante il periodo di garanzia, l'apparecchio è riparato gratuitamente da un servizio di assistenza autorizzato o sostituito a titolo gratuito (a discrezione del distributore).

## 11 CONTATTATECI

Siamo a vostra disposizione per ascoltare i vostri feedback sulla qualità, la funzionalità o l'uso dei nostri prodotti:  
**[www.geonaute.com](http://www.geonaute.com)**

**Ci impegniamo a rispondervi il più rapidamente possibile.**

<b>1</b>	<b>VOORZORGSMAATREGELEN BIJ GEBRUIK .....</b>	<b>4</b>
<b>2</b>	<b>BESCHRIJVING .....</b>	<b>5</b>
<b>3</b>	<b>VOORBEREIDING VOORAFGAAND AAN GEBRUIK .....</b>	<b>6</b>
3.1	Gebruik van de batterijen .....	6
3.1.1	De batterijen plaatsen.....	6
3.1.2	De batterijen laden.....	6
3.1.3	De batterijen recyclen.....	7
3.2	De ceintuurclip bevestigen / verwijderen .....	7
<b>4</b>	<b>ZENDING EN ONTVANGST .....</b>	<b>8</b>
4.1	Zendbereik.....	8
4.2	Ingebruikneming.....	8
4.3	Kanaalconfiguratie .....	9
4.3.1	Het kanaal afstellen .....	9
4.3.2	Kanaalmonitor.....	9
4.3.3	Scanfunctie: afzoeken van kanalen.....	10
4.3.4	DCM-functie: Monitorfunctie tegelijkertijd over 2 kanalen uitvoeren.....	10
4.3.5	Vergrendeling / Ontgrendeling van het gekozen kanaal .....	11
4.4	Geluid instellen .....	11
4.4.1	Geluidsvolume voor afluisteren van boodschappen en geluidssignalen.....	11
4.4.2	Geluidssignaal "einde zenden": «Roger beep».....	11
4.4.3	Geluidssignaal toetsen .....	12
4.4.4	Melodie .....	12
4.5	Functie «Call».....	12
4.6	Functie «Vox».....	13
4.7	Stopzetten van het apparaat .....	13
<b>5</b>	<b>GEBRUIK VAN DE STOPWATCH .....</b>	<b>13</b>
<b>6</b>	<b>GEBRUIK VAN DE LAMP .....</b>	<b>14</b>
<b>7</b>	<b>ACCESSOIRES.....</b>	<b>14</b>
7.1	Gebruik van de headset.....	14
7.2	De handriem bevestigen .....	14
<b>8</b>	<b>TECHNISCHE KENMERKEN .....</b>	<b>15</b>
8.1	Specificaties.....	15
8.2	Tabel frequenties verschillende kanalen.....	15
<b>9</b>	<b>VERKLARING PRODUCT CONFORM CE .....</b>	<b>15</b>
<b>10</b>	<b>GARANTIE.....</b>	<b>16</b>
<b>11</b>	<b>NEEM CONTACT MET ONS OP .....</b>	<b>16</b>

# 1 VOORZORGSMAATREGELEN BIJ GEBRUIK



- Lees voor het gebruik zorgvuldig de handleiding. Bewaar deze handleiding gedurende de levensduur van het product.
- Houd, om tijdens het gebruik van het apparaat de blootstelling aan radiofrequentie te verminderen, het apparaat op ten minste 5 cm van het gezicht.
- Houd baby's en jonge kinderen uit de buurt van het apparaat.
- Gebruik nooit een walkietalkie waarvan de antenne is beschadigd. Wanneer de antenne in contact komt met de huid, kan dit lichte blaren opleveren
- In een voertuig het apparaat nooit achterlaten in het gebied boven een airbag of in het gebied waarin de airbag zich kan ontploffen. Wanneer de airbag zich ontploft, kan het apparaat met veel kracht worden weggeslingerd en daardoor een ernstige verwonding veroorzaken bij inzittenden van het voertuig.
- De apparaten zijn ontworpen om te worden gebruikt bij temperaturen tussen -10°C en 50°C.
- Wanneer u het apparaat in koude omgevingen gebruikt, hebt u batterijen nodig die goed bestand zijn tegen lage temperaturen. Gebruik bij voorkeur lithiumbatterijen of oplaadbare NiMH-batterijen; alkalinebatterijen en salinebatterijen werken slecht bij lage temperaturen.
- Gebruik de apparaten niet en vervang ook nooit de batterijen in een explosieve omgeving. De antenne of de batterijen kunnen minuscule vonkjes statische elektriciteit produceren, waardoor een explosie zou kunnen ontstaan en er personen gewond zouden kunnen raken en zelfs overlijden.
- Gebruik het apparaat nooit in de buitenlucht tijdens onweer.
- Gebruik het apparaat niet in de regen.
- Indien het apparaat nat is, zet het dan uit en verwijder de batterijen. Maak het batterijenvakje droog en laat het deksel van het batterijenvakje een paar uur open. Het apparaat pas gebruiken wanneer het volledig droog is.
- Het apparaat niet demonteren. Hierdoor zal de garantie vervallen en kunt u het risico lopen dat u schade veroorzaakt of dat het apparaat niet langer waterdicht is.
- Het product reinigen met een zachte en vochtige doek of een spuitbus met droge lucht. Gebruik geen schoonmaakmiddelen, die kunnen het materiaal beschadigen. Niet over het apparaat wrijven met voorwerpen die krassen kunnen veroorzaken.
- Haal de batterijen uit het apparaat voordat u het voor langere tijd gaat opbergen.

## 2 BESCHRIJVING

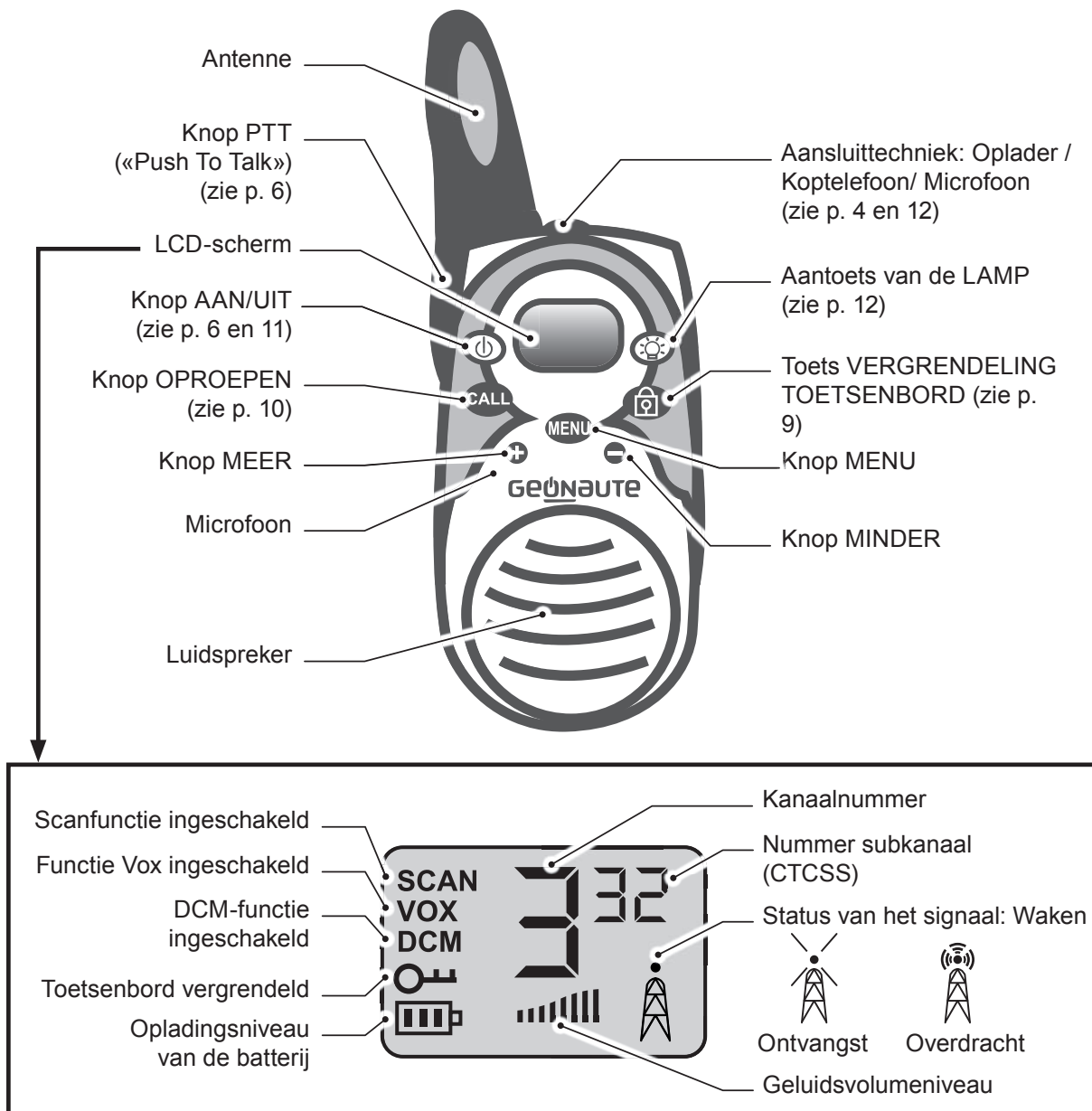

NL

## 3 VOORBEREIDING VOORAFGAAND AAN GEBRUIK

### 3.1 Gebruik van de batterijen



Tijdens de aankoop van het product zijn de batterijen reeds in het apparaat geplaatst. Trek het beschermingslipje aan de achterkant van het apparaat eruit, waardoor de contactpunten van de batterij vrijkomen.

#### 3.1.1 De batterijen plaatsen

Wanneer hij is geïnstalleerd, de ceintuurclip lostrekken (zie p. 5)

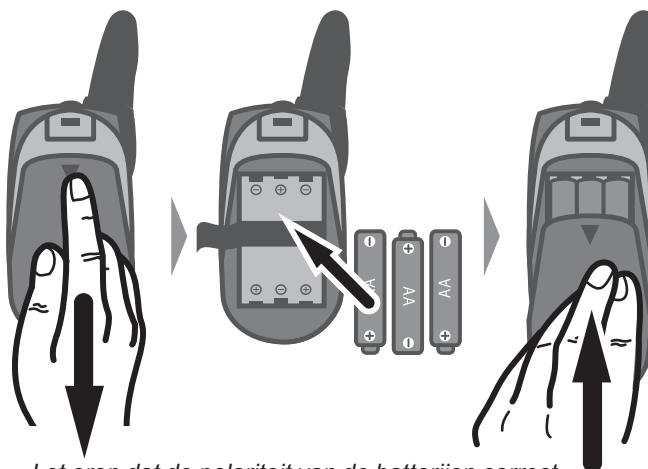

Let erop dat de polariteit van de batterijen correct is wanneer u ze plaatst. Wanneer de polariteit niet correct is, kan dat de batterijen en het apparaat beschadigen.

#### 3.1.2 De batterijen laden



- Bij de ingebruikneming van het apparaat alleen de in de verpakking meegeleverde oplaadbare batterijen gebruiken. Indien de batterijen moeten worden omgewisseld, herlaadbare batterijen gebruiken van het type AA (LR06) 1,2V NiMH 800mAh.
- Probeer geen niet-oplaadbare batterijen op te laden.
- Let erop dat het deksel van het batterijvakje goed is geplaatst voor het opladen van de batterijen.

#### Ladingsniveaus van de batterijen



Hoog



Halfvol



Laag



Leeg



De batterijen mogen alleen worden herladen met de speciaal meegeleverde batterijlader.



- *Het opladen van de batterijen duurt ongeveer 10 uur indien ze helemaal leeg zijn en 14 uur bij nieuwe batterijen.*
- *Tijdens het opladen van het apparaat is er geen enkele communicatie mogelijk.*
- *Om het herladen lang in stand te houden en de levensduur van de batterijen te vergroten, moet u ze eenmaal per maand geheel leeg maken en vervolgens weer opladen.*

NL

### 3.1.3 De batterijen recyclen

Laat geen gebruikte batterijen in het apparaat zitten, want deze kunnen gaan lekken waardoor de interne bedrading van het apparaat beschadigd raakt.



Het symbool “doorkruiste vuilnisbak” betekent dat dit product en de batterijen erin niet weggegooid mogen worden met het huisafval. Ze maken deel uit van een specifiek sorteerproces. Werp de batterijen evenals uw elektronisch product aan het einde van de levensduur in een daarvoor bestemde container teneinde deze te recyclen. Deze herbenutting van uw elektronisch afval zal het milieu en uw gezondheid beschermen.

### 3.2 De ceintuurclip bevestigen / verwijderen

PLAATSEN

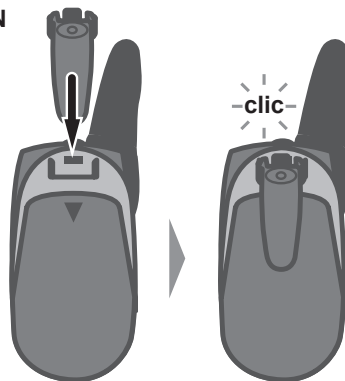

VERWIJDEREN

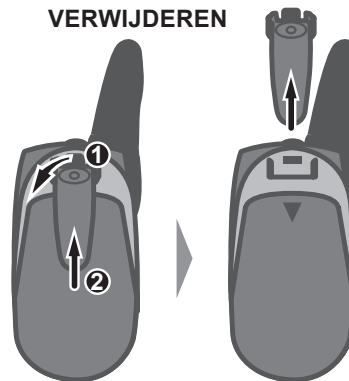

## 4 ZENDING EN ONTVANGST

### 4.1 Zendbereik



- Om het zendbereik te optimaliseren, zorgen dat er zich zo weinig mogelijk obstakels (gebruikers tellen ook mee) op de denkbeeldige lijn tussen de 2 apparaten bevinden.
- Indien u de apparaten op een onderlinge afstand van minder dan 1,5 m gebruikt, kunnen zich interferenties voordoen.

### 4.2 Ingebruikneming

U kunt via uw On channel 500 communiceren met een ander On channel 500-apparaat, of met iedere andere zender / ontvanger die de PMR 446-standaard gebruikt. Ook kan er met een onbeperkt aantal PMR 446-apparaten als groep gecommuniceerd worden.

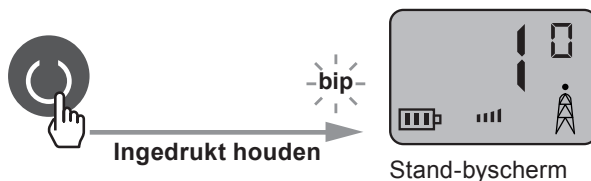

- Om onderling te kunnen communiceren dienen alle apparaten op hetzelfde kanaal en op dezelfde CTCSS-code ingesteld te staan (zie p. 7).
- De communicatie vindt om-en-om plaats: wanneer een ander apparaat aan het zenden is, dient u eerst te wachten tot dit apparaat klaar is met zenden voordat u kunt uitzenden. Het is eveneens onmogelijk om conversatie te ontvangen tijdens het zenden of wanneer de CALL-functie geactiveerd is (zie p. 10).





Tijdens het configureren van het apparaat wordt, als er gedurende 6 seconden geen enkele knop wordt geactiveerd, het stand-byscherm automatisch weergegeven en worden de wijzigingen opgeslagen.

## 4.3 Kanaalconfiguratie

Het On channel 500 heeft 8 communicatiekanalen tot zijn beschikking. Voor elk kanaal kan er eveneens een van de 38 CTCSS-coded (Continuous Tone Coded Squelch System) worden ingesteld: u hoort dan uitsluitend de conversaties van de PMR 446-apparaten die op hetzelfde kanaal en met dezelfde CTCSS-code staan afgesteld, alle andere conversaties worden weggefilterd.

Wordt de CTCSS-code op 0 gezet, dan zal het CTCSS-filter worden uitgeschakeld en kunnen alle conversaties op het gekozen kanaal worden beluisterd. Een persoon die hetzelfde kanaal gebruikt, maar een andere of uitgeschakelde (op 0 gezette) CTCSS-code, zal in staat zijn uw verzonden boodschappen te beluisteren terwijl u zijn boodschappen wellicht niet kunt horen.

NL

### 4.3.1 Het kanaal afstellen

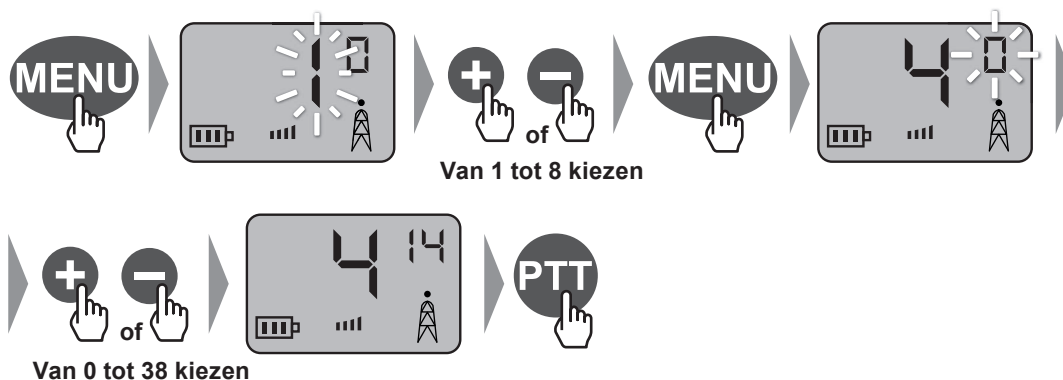

### 4.3.2 Kanaalmonitor

Met deze functie kunt u alle signalen (ook de bijzonder zwakke) van het kanaal dat u gebruikt beluisteren (onafhankelijk van de eventueel gekozen CTCSS-code).



### 4.3.3 Scanfunctie: afzoeken van kanalen

U kunt met deze functie alle 8 kanalen afzoeken om te controleren welk kanaal wordt gebruikt door uw medegebruikers.



Wanneer uw medegebruikers een specifieke CTCSS-code hebben ingesteld, kan via het afzoeken alleen het gebruikte kanaal worden gevonden.

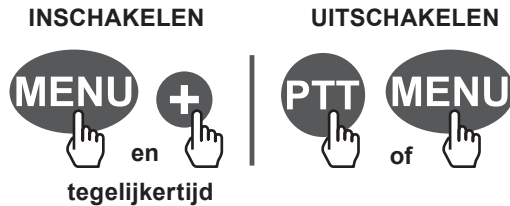

- Wanneer het apparaat een signaal ontdekt, zal het afzoeken stoppen en zal het apparaat de communicatie van het betreffende kanaal laten horen. De communicatie richting de gedetecteerde apparaten zal alleen worden verzonden indien hun CTCSS-code identiek is (zie p. 7).
- Het afzoeken begint enkele seconden na het einde van de signaalontvangst automatisch opnieuw.

### 4.3.4 DCM-functie: Monitorfunctie tegelijkertijd over 2 kanalen uitvoeren

Met deze functie kunt u 2 kanalen tegelijkertijd onafgebroken controleren. Het apparaat bewaakt in deze modus constant het eerste kanaal (dat standaard is ingesteld p. 7) en het tweede (dat is gekozen bij het instellen van de DCM-functie, zie hieronder).

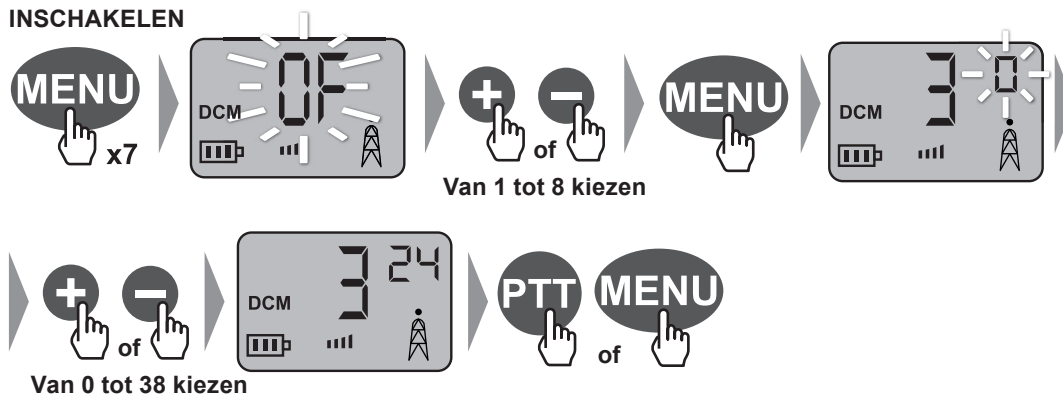

Zodra het apparaat een signaal op een van de twee kanalen ontdekt, zal het ten minste 5 seconden afstemmen op het betreffende kanaal, waarna het verder gaat met de onafgebroken controle.

Indien u de PTT-knop indrukt tijdens de ontvangst, zal het apparaat op het betreffende kanaal uitzenden. Indien u de PTT-knop indrukt terwijl er geen enkel signaal wordt ontvangen, zendt het apparaat uit via het eerste kanaal.

## UITSCHAKELEN

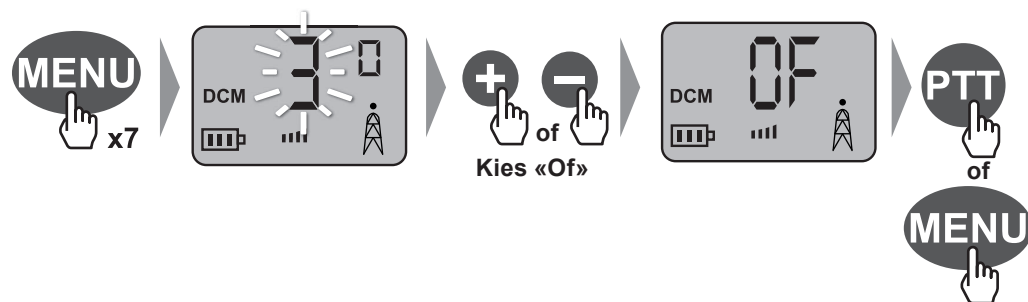

### 4.3.5 Vergrendeling / Ontgrendeling van het gekozen kanaal



## 4.4 Geluid instellen

### 4.4.1 Geluidsvolume voor afluisteren van boodschappen en geluidssignalen

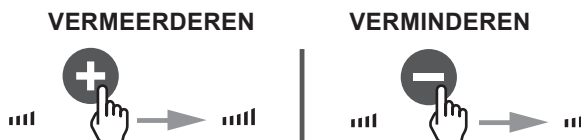

### 4.4.2 Geluidssignaal "einde zenden": «Roger beep»

De "Roger beep" is het signaal dat de apparaten elke keer uitzenden wanneer u de PTT-communicatietoets loslaat. Hij kan worden in- of uitgeschakeld.

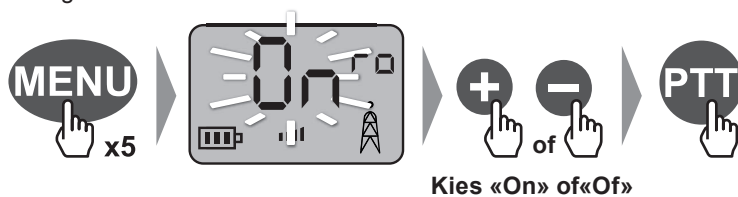

### 4.4.3 Geluidssignaal toetsen

De "beep" van de toetsen is het geluid dat iedere keer als er een toets wordt ingedrukt wordt uitgezonden. Hij kan worden in- of uitgeschakeld.

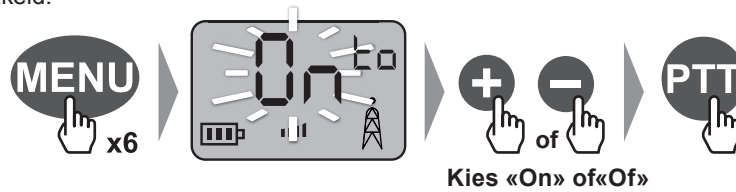

### 4.4.4 Melodie



Indien de melodie wordt afgesteld op «Off», wanneer de functie CALL wordt ingeschakeld (zie hieronder), horen alleen de andere sprekers de melodie.

## 4.5 Functie «Call»

De toets CALL maakt het mogelijk gedurende 2 seconden alle apparaten over te laten gaan met behulp van hetzelfde kanaal en dezelfde CTCSS-code.

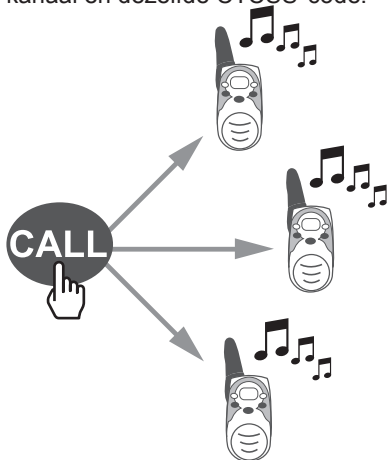

U kunt de melodie veranderen, zie (hieronder).

## 4.6 Functie «Vox»

De functie VOX maakt verzenden mogelijk zodra er een geluid wordt waargenomen (zonder indrukken van de PTT-knop). Er zijn 4 instellingsniveaus: Of = uitgeschakeld, 1 = lage gevoeligheid, 2 = gemiddelde gevoeligheid, 3 = hoge gevoeligheid.

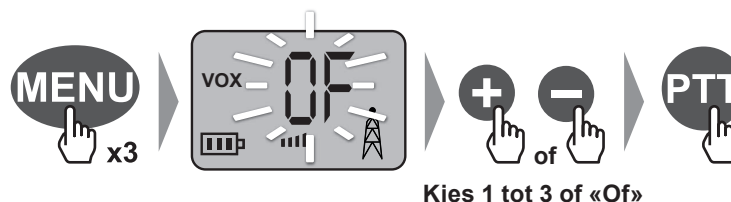

## 4.7 Stopzetten van het apparaat

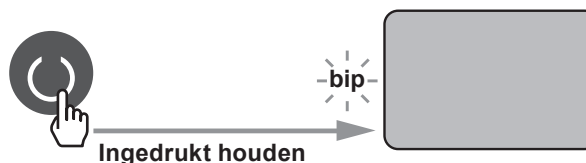

Het wordt aangeraden de eenheid uit te schakelen wanneer deze niet wordt gebruikt, om te voorkomen dat de batterijen volledig worden ontladen.

## 5 GEBRUIK VAN DE STOPWATCH

### INSCHAKELEN

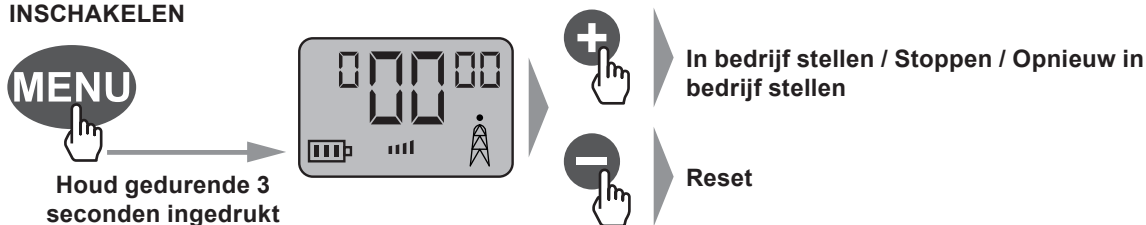

### UITSCHAKELEN

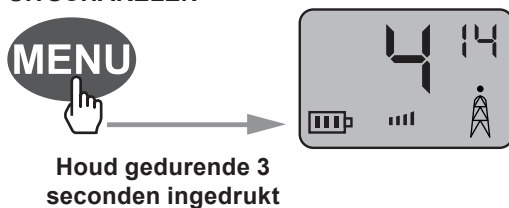

## 6 GEBRUIK VAN DE LAMP



Loslaten om uit te schakelen



*De lamp functioneert zelfs wanneer het apparaat is uitgeschakeld.*

## 7 ACCESSOIRES

### 7.1 Gebruik van de headset

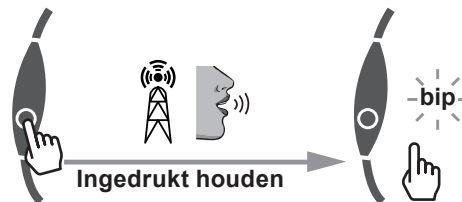

*Wanneer de headset wordt geplaatst, worden de microfoon en de luidspreker uitgeschakeld.*

### 7.2 De handriem bevestigen

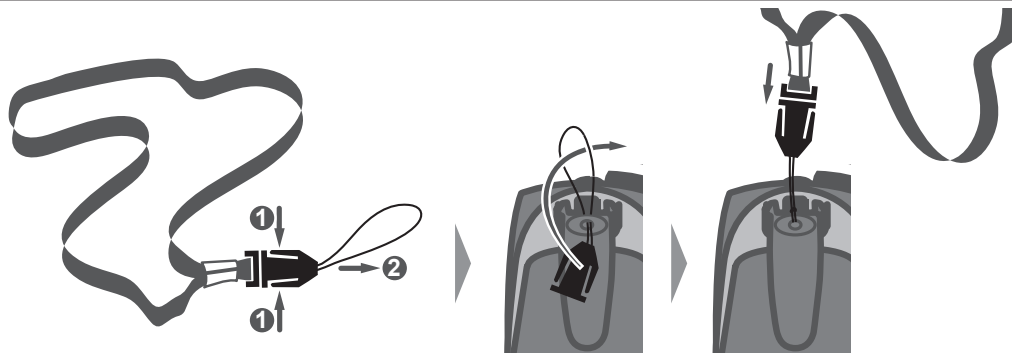



## 8 TECHNISCHE KENMERKEN

### 8.1 Specificaties

Beschikbare kanalen	8 Kanalen
Subkanaal CTCSS	38 voor elk kanaal
Zendvermogen (TX)	0,5 W
Bereik	Tot 7 km

### 8.2 Tabel frequenties verschillende kanalen

Kanaal	Frequentie (MHz)	Kanaal	Frequentie (MHz)
1	446.00625	5	446.05625
2	446.01875	6	446.06875
3	446.03125	7	446.08125
4	446.04375	8	446.09375

## 9 VERKLARING PRODUCT CONFORM CE

- Hierbij verklaart OXYLANE dat het apparaat On channel 500 voldoet aan de eisen en andere relevante bepalingen zoals die zijn vastgelegd in de Europese richtlijn 1999/5/CE
- Hierbij verklaart OXYLANE dat het apparaat On channel 500 voldoet aan de eisen en andere relevante bepalingen zoals die zijn vastgelegd in de Europese richtlijn 2006/95/CE

De volgende markering geeft aan dat dit product voldoet aan deze eisen: 

De verklaring van CE-conformiteit is via de volgende link te bekijken:  
<https://www.geonaute.com/en/ec-declaration-conformity>

## 10 GARANTIE

OXYLANE garandeert de eerste koper dat het product vrij is van materiaal- en fabricagefouten. De garantie op dit product is twee jaar geldig, gerekend vanaf de datum van aankoop. Bewaar uw kassabon zorgvuldig, het is tevens uw aankoopbewijs.

Het volgende valt buiten de garantie:

- Schade die te wijten is aan verkeerd gebruik, aan het niet naleven van de voorzorgsmaatregelen bij gebruik of aan ongelukken, aan onjuist onderhoud of aan een commercieel gebruik van het product.
- Schade die ontstaan is in verband met reparaties die zijn verricht door niet door OXYLANE erkende reparateurs.
- Batterijen of behuizingen die scheuren, barsten of tekenen van schokken vertonen.
- De handriem, die door gebruik kan slijten.

Tijdens de garantieperiode wordt het horloge ofwel gratis gerepareerd door een erkende dienst, ofwel kosteloos vervangen (naar goeddunken van de dealer).

## 11 NEEM CONTACT MET ONS OP

Wij staan altijd open voor uw opmerkingen omtrent de kwaliteit, de werking en het gebruik van onze producten:  
**[www.geonaute.com](http://www.geonaute.com)**

**Wij zullen u zo snel mogelijk antwoorden.**

<b>1</b>	<b>PRECAUÇÕES DE EMPREGO .....</b>	<b>4</b>
<b>2</b>	<b>DESCRIÇÃO .....</b>	<b>5</b>
<b>3</b>	<b>PREPARAÇÃO ANTES DA UTILIZAÇÃO.....</b>	<b>6</b>
3.1	Utilização das pilhas .....	6
3.1.1	Instalação das pilhas .....	6
3.1.2	Carregamento das pilhas .....	6
3.1.3	Reciclagem das pilhas.....	7
3.2	Instalação/ desinstalação da cinta .....	7
<b>4</b>	<b>EMISSÃO E RECEPÇÃO.....</b>	<b>8</b>
4.1	Alcance de transmissão .....	8
4.2	Colocação em funcionamento .....	8
4.3	Configuração do canal.....	9
4.3.1	Configuração do canal.....	9
4.3.2	Monitorização do canal.....	9
4.3.3	Função SCAN : pesquisa de canais.....	10
4.3.4	Função DCM: Monitorização simultânea dos 2 canais.....	10
4.3.5	Bloquear/desbloquear o canal seleccionado .....	11
4.4	Ajuste do som .....	11
4.4.1	Volume de escuta e de som .....	11
4.4.2	Bip de fim de transmissão: «Roger bip».....	11
4.4.3	Bip das teclas.....	12
4.4.4	Melodia .....	12
4.5	Função «Chamada» .....	12
4.6	Função «Vox» .....	13
4.7	Desligar o aparelho .....	13
<b>5</b>	<b>UTILIZAÇÃO DO CRONÓMETRO.....</b>	<b>13</b>
<b>6</b>	<b>UTILIZAÇÃO DA LÂMPADA.....</b>	<b>14</b>
<b>7</b>	<b>ACESSÓRIOS.....</b>	<b>14</b>
7.1	Utilização do kit de auriculares .....	14
7.2	Instalação da cinta .....	14
<b>8</b>	<b>CARACTERÍSTICAS TÉCNICAS .....</b>	<b>15</b>
8.1	Especificações.....	15
8.2	Tabela de frequências dos diferentes canais .....	15
<b>9</b>	<b>DECLARAÇÃO DE CONFORMIDADE CE.....</b>	<b>15</b>
<b>10</b>	<b>GARANTIA.....</b>	<b>16</b>
<b>11</b>	<b>CONTACTE-NOS.....</b>	<b>16</b>

# 1 PRECAUÇÕES DE EMPREGO



- Ler atentamente estas instruções, antes de utilizar o aparelho. Conservar estas instruções durante todo o tempo de vida do produto.
- Com vista a reduzir a exposição à rádio frequência, ao utilizar o aparelho, queira afastá-lo, pelo menos, 5 cm do rosto.
- Impedir a aproximação de bebés e crianças dos aparelhos.
- Nunca utilizar um *walkie-talkie* com uma antena estragada. O contacto directo da antena com a pele pode causar queimaduras ligeiras.
- No interior do veículo, não deixe o aparelho junto da zona do airbag ou despoletamento do airbag, pois se este for activado, poderá despoletar com uma força significativa e provocar ferimentos graves nos ocupantes do veículo.
- Os aparelhos podem ser utilizados a temperaturas que variam entre os -10°C e 50°C.
- A utilização em ambientes bastante frios requer a utilização de pilhas resistentes a baixas temperaturas. Utilizar de preferência pilhas de lítio ou pilhas recarregáveis NiHM. As pilhas alcalinas e de fosfato são pouco resistentes a baixas temperaturas.
- Não utilizar os aparelhos nem trocar as pilhas num ambiente com explosivos. A antena ou as pilhas podem produzir microfaíscas ou electricidade estática que podem dar origem a explosões e causar ferimentos graves e inclusive a morte.
- Nunca utilizar o aparelho no exterior, durante uma trovoada.
- Não utilizar o aparelho debaixo de chuva.
- Se o aparelho estiver molhado, desligá-lo e retirar a bateria. Secar completamente o compartimento da bateria e deixar a tampa aberta durante algumas horas. Não utilizar o aparelho até este estar completamente seco.
- Não desmontar o produto. Isto pode provocar a perda da garantia e provocar danos ou a perda da estanqueidade.
- Limpar o produto com um pano limpo e húmido e uma bomba de ar comprimido. Não utilizar detergentes, pois estes podem danificar o material. Não tocar no ecrã com objectos que possam causar riscos.
- Retirar as pilhas com um objecto distante do aparelho.

## 2 DESCRIÇÃO

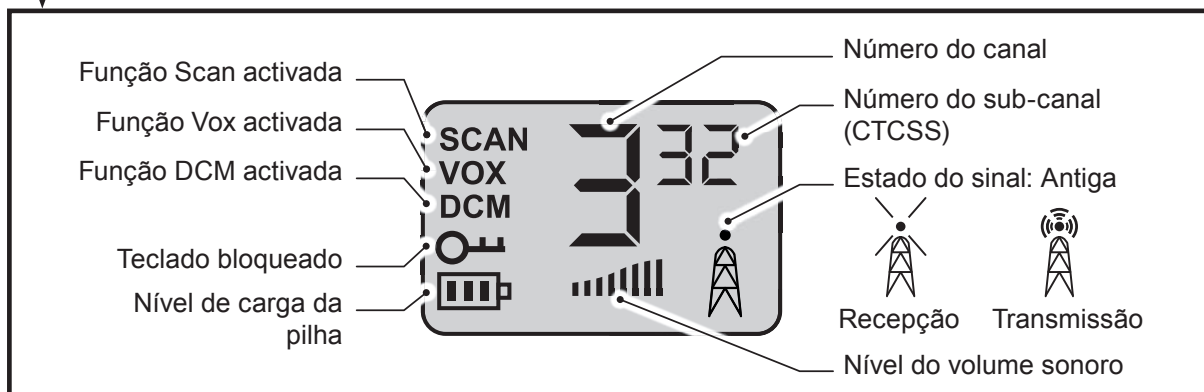
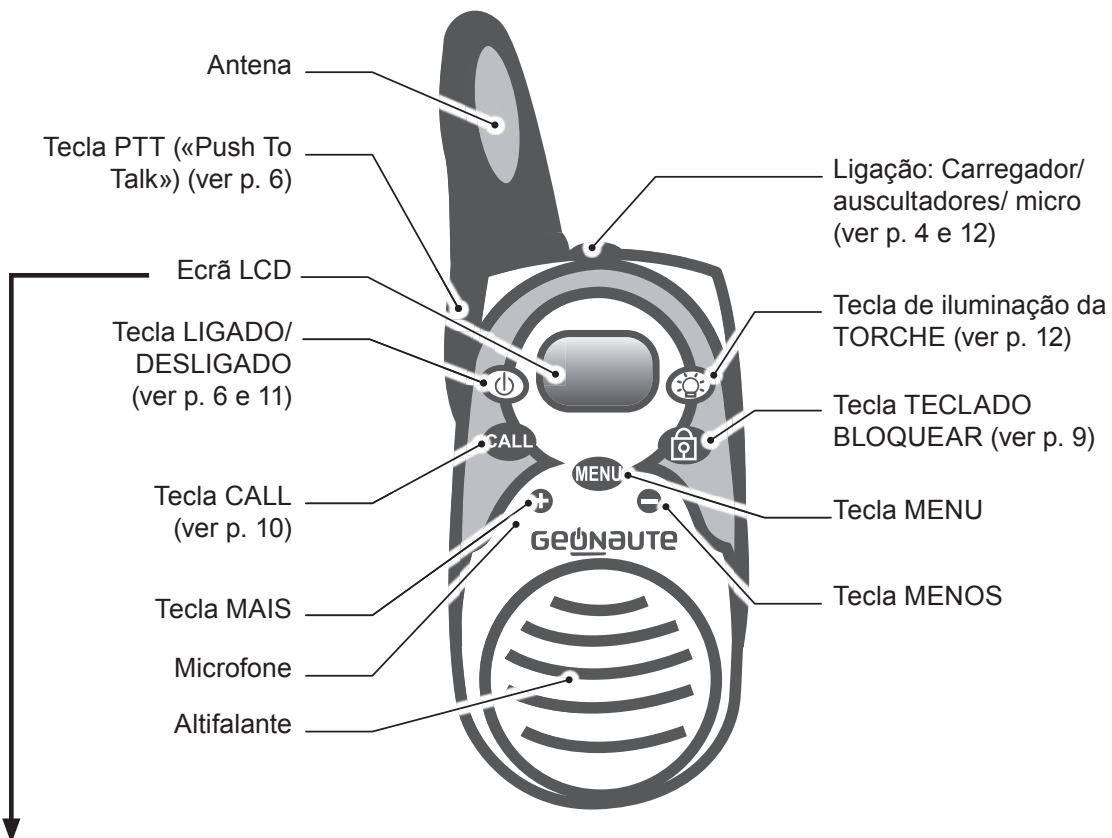

## 3 PREPARAÇÃO ANTES DA UTILIZAÇÃO

### 3.1 Utilização das pilhas



Ao efectuar a compra do produto, as pilhas estão instaladas no aparelho. Retirar a lingueta de protecção localizada no corpo do aparelho para libertar o contacto das pilhas

#### 3.1.1 Instalação das pilhas

Se estiver instalado, retirar o clipe de cintura (ver p. 5)

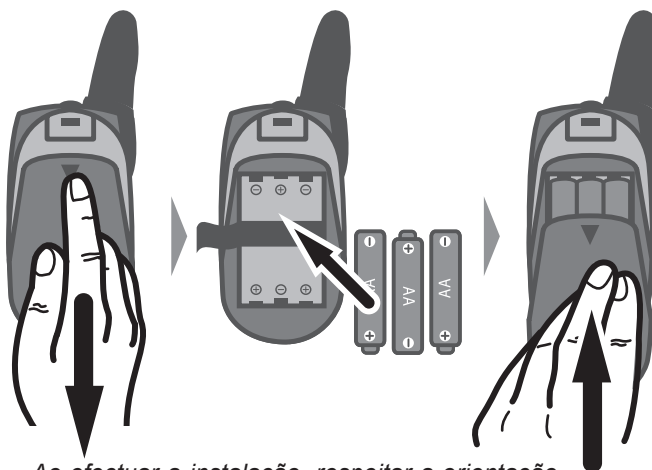

Ao efectuar a instalação, respeitar a orientação das pilhas. Uma polarização incorrecta pode danificar as pilhas e o aparelho.

#### 3.1.2 Carregamento das pilhas



- Ao colocar o aparelho em funcionamento, utilizar as pilhas recarregáveis fornecidas no pacote inicial. Se for necessário carregar as pilhas, utilizar pilhas recarregáveis do tipo AA (LR06) 1,2V NiMH 800mAh.
- Não procure recarregar pilhas não recarregáveis.
- Assegure-se que a tampa do compartimento da pilha está correctamente colocada, ao carregar as pilhas.

#### Nível de carga das pilhas



Alto



Médio



Baix

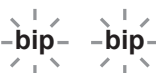

Descarregadas

As pilhas devem ser recarregadas exclusivamente com o carregador de pilhas especialmente fornecido.

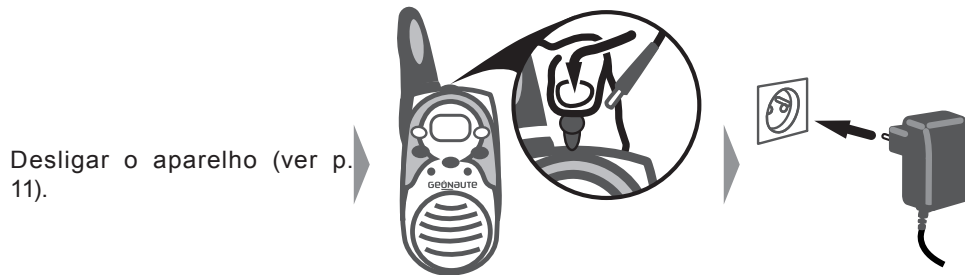

- O carregamento das pilhas demora cerca de 10 horas, no caso de estas estarem completamente descarregadas, e 14 horas, no caso de estas serem novas.
- Ao efectuar o carregamento do aparelho, não é possível efectuar qualquer comunicação.
- De modo a prolongar o tempo de vida útil das pilhas, descarregue e volte a carregá-las, completamente, uma vez por mês.

### 3.1.3 Reciclagem das pilhas

Não deixe pilhas usadas no interior do aparelho, pois isto pode dar origem a falhas que podem danificar os circuitos internos do aparelho.



O símbolo do caixote do lixo com uma cruz (duas linhas cruzadas sobre o caixote) significa que este produto e as pilhas aí contidas não podem ser misturados com o lixo doméstico. Estes incluem-se num tipo de objectos de colecta selectiva. Deposite as pilhas, bem como os seus produtos electrónicos em final de vida, num espaço de colecta autorizado para efeitos de reciclagem. A recuperação do seu lixo electrónico permite proteger o meio ambiente e a sua saúde.

### 3.2 Instalação/ desinstalação da cinta

INSTALAR

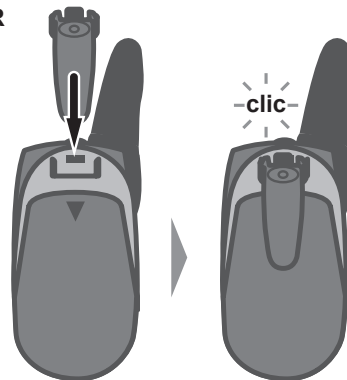

DESINSTALAR

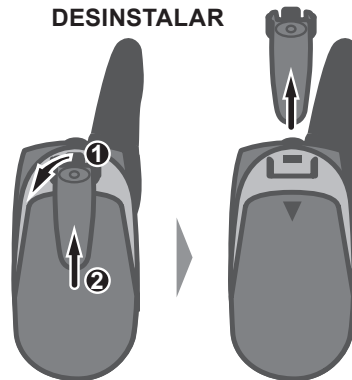

## 4 EMISSÃO E RECEPÇÃO

### 4.1 Alcance de transmissão



- Com vista a otimizar o alcance de transmissão, assegure-se que existem o mínimo de obstáculos possível (incluindo os utilizadores) na linha imaginária traçada entre os 2 aparelhos.
- Se os aparelhos forem utilizados a menos de 1,5 m um do outro, poderão ocorrer interferências.

### 4.2 Colocação em funcionamento

No On channel 500, é possível comunicar com outra unidade do On channel 500, ou com qualquer outro emissor/receptor que utilize o padrão PMR 446. A comunicação pode ser estabelecida com um número ilimitado de aparelhos PMR 446, em modo de conferência.

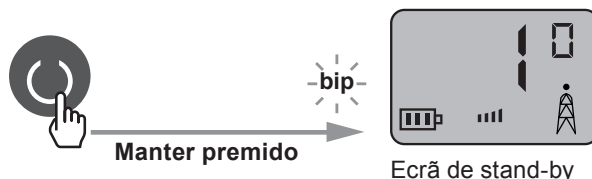

- Todos os aparelhos devem estar configurados para o mesmo canal e código CTCSS para poderem comunicar entre si (ver p. 7).
- A comunicação é estabelecida alternadamente: se outro aparelho estiver a efectuar a transmissão, aguardar o fim da transmissão, antes de efectuar a emissão. Do mesmo modo, é impossível receber mensagens durante a transmissão ou enquanto a função CALL estiver activada (ver p. 10).







*Durante a configuração do aparelho, se não for activado nenhum botão durante 6 segundos, o ecrã de stand by desliga-se automaticamente, e as modificações são guardadas..*

## 4.3 Configuração do canal

O On channel 500 pode comunicar através de um dos 8 canais disponíveis. Para cada canal, pode ajustar-se também um dos 38 códigos CTCSS (Continuous Tone Coded Squelch System) : apenas podem ser realizadas chamadas com os aparelhos PMR 446 configurados com o mesmo canal e código CTCSS, todas as restantes chamadas são filtradas.

Se o código CTCSS estiver configurado para 0, o filtro CTCSS é desactivado e todas as comunicações do canal seleccionados são ouvidas. Uma pessoa que utilize o mesmo canal, mas um código CTCSS diferente ou desactivado (configurado para 0), pode ouvir as transmissões, ainda que não possamos ouvir as suas transmissões.

PT

### 4.3.1 Configuração do canal

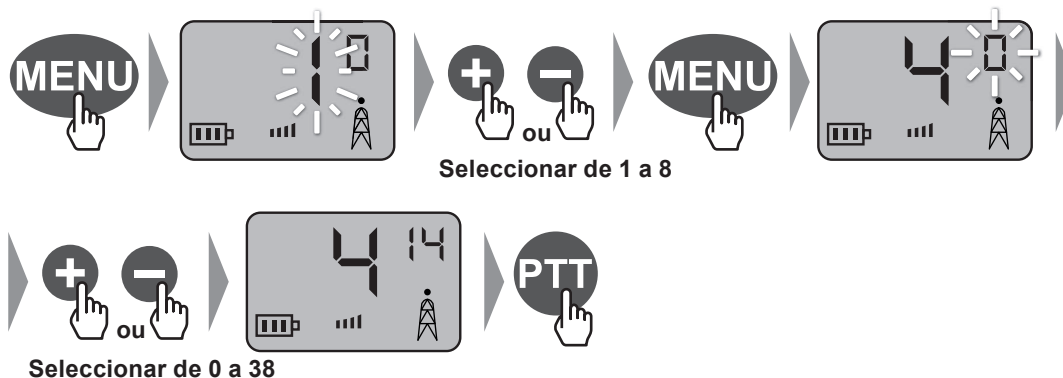

### 4.3.2 Monitorização do canal

Esta função permite ouvir todos os sinais (mesmo quando enfraquecidos) do canal utilizado (independentemente do código CTCSS eventualmente seleccionado).



7

### 4.3.3 Função SCAN : pesquisa de canais

Esta função permite pesquisar 8 canais diferentes para identificar o canal utilizado pelos outros interlocutores.



*Se os interlocutores tiverem seleccionado um código CTCSS específico, a pesquisa apenas pode identificar o canal utilizado.*

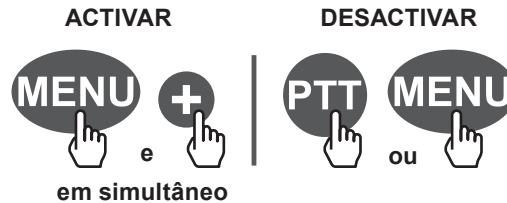

- Quando o aparelho identifica um sinal, a pesquisa é suspensa e a unidade emite as comunicações do canal em questão. As comunicações são transmitidas para as unidades identificadas, apenas quando o código CTCSS for idêntico (ver p. 7).
- A pesquisa recomeça automaticamente alguns segundos após o sinal ter sido recebido.

### 4.3.4 Função DCM: Monitorização simultânea dos 2 canais

Esta função permite pesquisar, de seguida, dois canais ao mesmo tempo. O aparelho monitoriza em modo contínuo o canal principal (regulado no modo padrão, ver p. 7) e o canal secundário (seleccionado após activação da função DCM, ver abaixo).

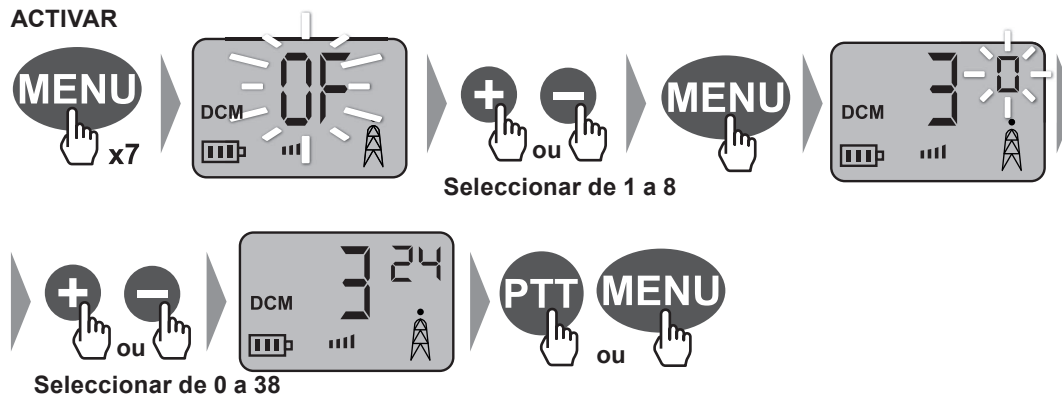

Se o aparelho identificar um sinal num dos dois canais, o aparelho fica parado durante pelo menos 5 segundos

Se a tecla PTT for premida durante a recepção, o aparelho transmite esta informação ao canal correspondente. Se a tecla PTT for premida sem receber nenhum sinal, a transmissão será feita através do canal principal.

## DESACTIVAR



### 4.3.5 Bloquear/desbloquear o canal seleccionado



PT

## 4.4 Ajuste do som

### 4.4.1 Volume de escuta e de som

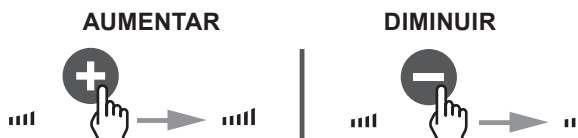

### 4.4.2 Bip de fim de transmissão: «Roger bip»

O "Roger bip" é som emitido pelas unidades quando a tecla PTT é solta. Este pode ser activado ou desactivado.

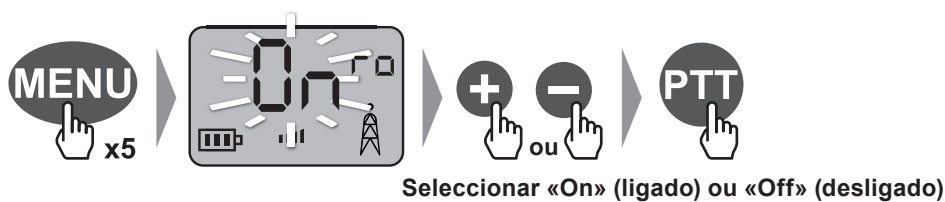

### 4.4.3 Bip das teclas

O “bip” das teclas é o som emitido ao premir uma tecla. Este pode ser activado ou desactivado.

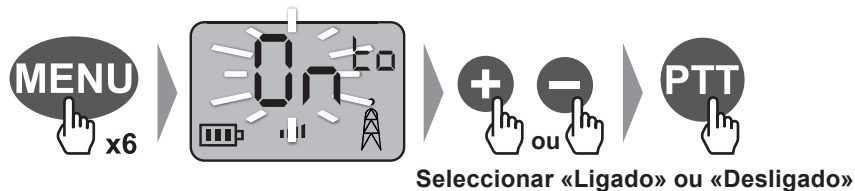

### 4.4.4 Melodia



*Se a melodia estiver configurada para «Off» (desligado), ao activar a função CALL (ver abaixo), apenas os outros interlocutores ouvem a melodia.*

## 4.5 Função «Chamada»

A tecla CALL permite o toque durante 2 segundos em todos os aparelhos que utilizem o mesmo canal e código CTCSS.

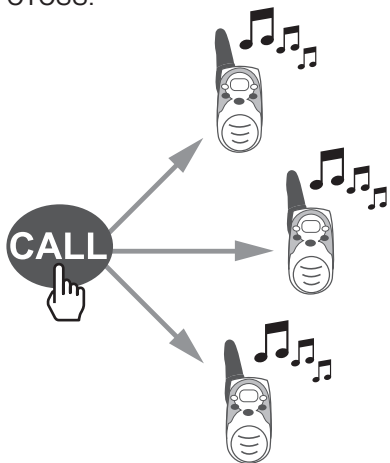

*A melodia pode ser alterada, ver (abaixo).*

## 4.6 Função «Vox»

A função VOX permite activar a transmissão através da mera identificação de um som (sem pressionar a tecla PTT). Existem 4 níveis de configuração: Desligado = desactivado, 1 = sensibilidade baixa, 2 = sensibilidade média, 3 = sensibilidade alta.

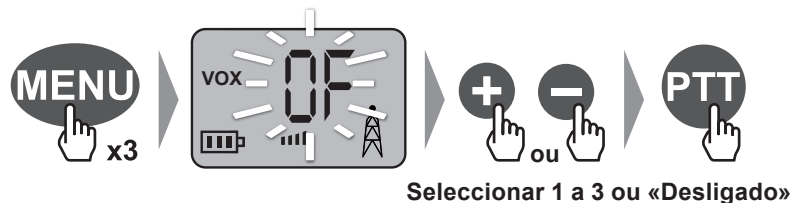

## 4.7 Desligar o aparelho



É aconselhável desligar o aparelho, se este não estiver a ser utilizado, para evitar que as pilhas fiquem completamente descarregadas.

## 5 UTILIZAÇÃO DO CRONÓMETRO

### ACTIVAR

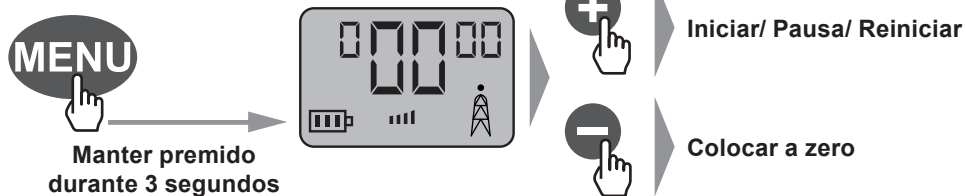

### DESACTIVAR

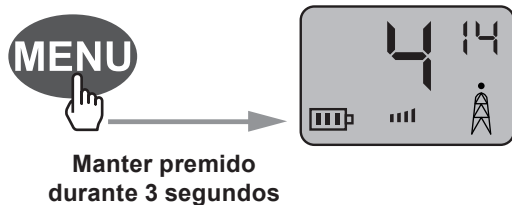

## 6 UTILIZAÇÃO DA LÂMPADA



Manter premido para iluminar



Soltar para desligar



*A lâmpada funciona inclusive com o aparelho desligado.*

## 7 ACESSÓRIOS

### 7.1 Utilização do kit de auriculares

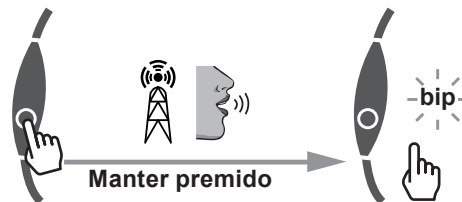

*Ao instalar o conjunto de auriculares, o microfone e o altifalante são desactivados.*

### 7.2 Instalação da cinta

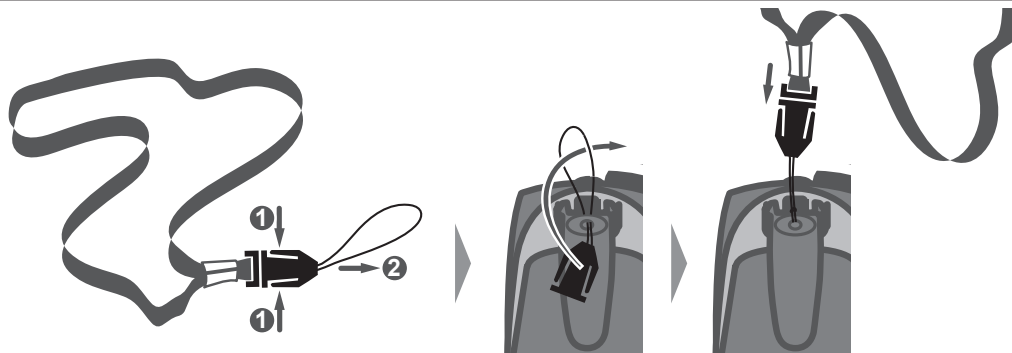

## 8 CARACTERÍSTICAS TÉCNICAS

### 8.1 Especificações

Canais disponíveis	8 Canais
Sub canal CTCSS	38 para cada canal
Potência de saída (DX)	0.5 W
Alcance	Até 7 Km

### 8.2 Tabela de frequências dos diferentes canais

Canal	Frequência (MHz)	Canal	Frequência (MHz)
1	446.00625	5	446.05625
2	446.01875	6	446.06875
3	446.03125	7	446.08125
4	446.04375	8	446.09375

## 9 DECLARAÇÃO DE CONFORMIDADE CE

- Pela presente, a OXYLANE declara que o aparelho On channel 500 está em conformidade com os requisitos essenciais e outras disposições relevantes da Directiva 1999/5/CE.
- Pela presente, a OXYLANE declara que o aparelho On channel 500 está em conformidade com os requisitos essenciais e outras disposições relevantes da Directiva 2006/95/CE.

A conformidade com estes requisitos é expressa através da marca de referência: **CE**

A declaração de conformidade CE está disponível no link seguinte:  
<https://www.geonaute.com/en/ec-declaration-conformity>

## 10 GARANTIA

A OXYLANE garante ao comprador inicial que o produto está isento de defeitos de material ou fabrico. Este produto possui uma garantia de dois anos a contar da data da compra. Conserve a factura que funciona como comprovativo de compra.

A garantia não abrange :

- Os danos resultantes da utilização indevida, incumprimento das instruções de utilização ou quaisquer acidentes, e manutenção imprópria ou uso para fins comerciais deste produto.
- Os danos provocados por reparações efectuadas por pessoas não autorizadas pela OXYLANE.
- As pilhas, compartimentos com riscos ou danificados ou que apresentem batidelas.
- A cinta, que está sujeita a desgaste do material.

Durante o período da garantia, o aparelho pode ser reparado gratuitamente por um serviço autorizado, ser substituído a título gracioso (de acordo com o distribuidor)

## 11 CONTACTE-NOS

Estamos atentos aos seus comentários em matéria de qualidade, funcionalidade ou utilização dos nossos produtos, em **[www.geonaute.com](http://www.geonaute.com)**

**Comprometemo-nos a responder no mais curto espaço de tempo.**



<b>1</b>	<b>OSTRZEŻENIA .....</b>	<b>2</b>
<b>2</b>	<b>OPIS.....</b>	<b>3</b>
<b>3</b>	<b>PRZYGOTOWANIE PRZED UŻYTKOWANIEM.....</b>	<b>4</b>
3.1	Używanie baterii .....	4
3.1.1	Instalowanie baterii.....	4
3.1.2	Ładowanie baterii.....	4
3.1.3	Recykling baterii .....	5
3.2	Zakładanie / zdejmowanie uchwytu do paska.....	5
<b>4</b>	<b>NADAWANIE I ODBIÓR .....</b>	<b>6</b>
4.1	Zasięg transmisji .....	6
4.2	Uruchamianie .....	6
4.3	Konfiguracja kanału .....	7
4.3.1	Regulowanie kanału .....	7
4.3.2	Monitorowanie kanału.....	7
4.3.3	Funkcja SCAN: przeszukiwanie kanałów .....	8
4.3.4	Funkcja DCM: Równoczesne monitorowanie 2 kanałów .....	8
4.3.5	Blokowanie / Odblokowywanie wybranego kanału .....	9
4.4	Regulacja dźwięku.....	9
4.4.1	Głośność słuchania i dzwonka .....	9
4.4.2	Bip końca transmisji «Roger bip» .....	9
4.4.3	Bip przycisków .....	10
4.4.4	Melodia .....	10
4.5	Funkcja «Call» .....	10
4.6	Funkcja "Vox" .....	11
4.7	Zatrzymywanie aparatu .....	11
<b>5</b>	<b>UŻYWANIE CZASOMIERZA .....</b>	<b>11</b>
<b>6</b>	<b>UŻYWANIE LAMPY .....</b>	<b>12</b>
<b>7</b>	<b>AKCESORIA.....</b>	<b>12</b>
7.1	Używanie słuchawki.....	12
7.2	Montowanie smyczy .....	12
<b>8</b>	<b>PARAMETRY TECHNICZNE .....</b>	<b>13</b>
8.1	Specyfikacja .....	13
8.2	Tablica częstotliwości różnych kanałów.....	13
<b>9</b>	<b>DEKLARACJA ZGODNOŚCI CE.....</b>	<b>13</b>
<b>10</b>	<b>GWARANCJA.....</b>	<b>14</b>
<b>11</b>	<b>KONTAKT .....</b>	<b>14</b>

# 1 OSTRZEŻENIA



- Zapoznać się z treścią ulotki. Przechowywać ulotkę przez cały okres użytkowania produktu.
- Aby zmniejszyć narażenie na częstotliwość radiową podczas użytkowania urządzenia, trzymać je w odległości ok. 5cm od twarzy.
- Obowiązuje zakaz zbliżania się dzieci do urządzenia.
- Nie używać walkie-talkie z uszkodzoną anteną. Przy kontakcie anteny ze skórą mogą pojawić się lekkie oparzenia.
- Nie zostawiać urządzenia w samochodzie na wysokości poduszki powietrznej, gdyż w przypadku jej zadziałania urządzenie może być odrzucone ze znaczną siłą, co w konsekwencji może doprowadzić do poważnych obrażeń u osób podróżujących pojazdem.
- Urządzenie może być użytkowane w temperaturze od  $-10^{\circ}\text{C}$  do  $+50^{\circ}\text{C}$ .
- Użytkowanie aparatu w zimnym otoczeniu wymaga zastosowania baterii odpornych na niskie temperatury. Zalecamy używanie baterii litowych lub akumulatorów NiMH; baterie alkaliczne i baterie cynkowo-węglowe są mniej odporne na niskie temperatury.
- Nie używać aparatu jak też nie wymieniać baterii w środowisku zagrożonym wybuchem. Zarówno antena jak i baterie mogą powodować mikro iskrzenie lub elektryczność statyczną, co może doprowadzić do wybuchu, a w konsekwencji do poważnych obrażeń ciała.
- Nigdy nie używać aparatu podczas burzy.
- Nie używać aparatu podczas deszczu.
- Jeśli aparat ulegnie zalaniu wodą należy go wyłączyć i wyjąć baterie. Wysuszyć łożę baterii, pozostawiając je otwarte przez kilka godzin. Nie używać aparatu jeśli nie jest całkowicie suchy.
- Nie demontować aparatu. Może to spowodować utratę gwarancji oraz uszkodzenia ciała czy utratę szczelności.
- Czyścić aparat miękką i wilgotną szmatką lub skompresowanym powietrzem. Nie używać detergentów; mogą one uszkodzić aparat. Nie pocierać ekranu narzędziami mogącymi porysować go.
- W przypadku dłuższego okresu nieużytkowania aparatu, wyjąć baterie.

## 2 OPIS

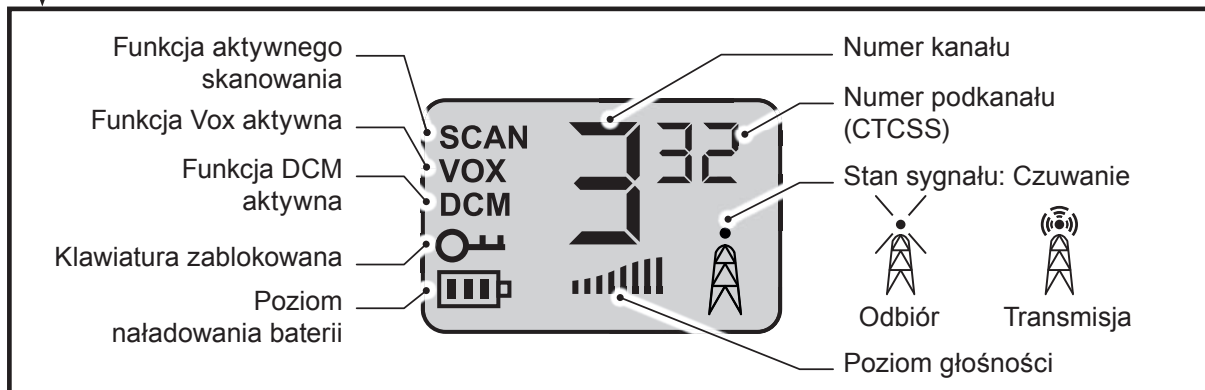
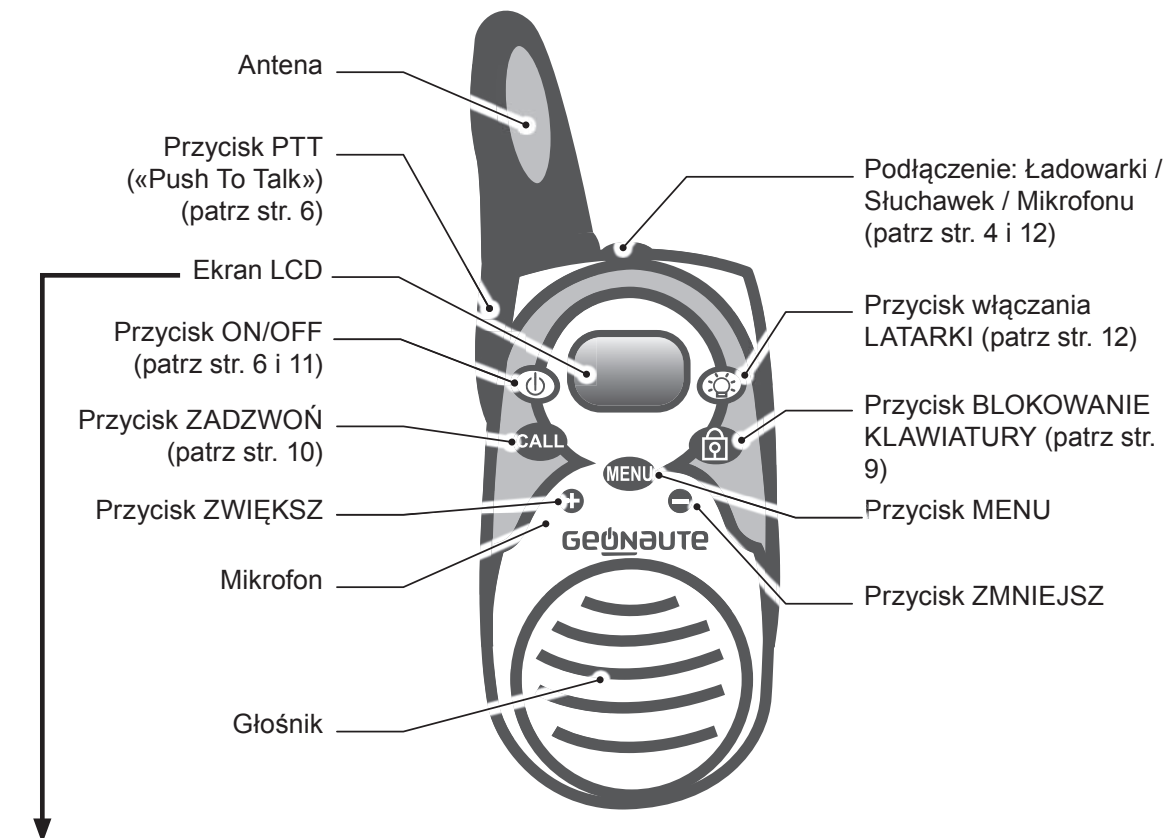

## 3 PRZYGOTOWANIE PRZED UŻYTKOWANIEM

### 3.1 Używanie baterii



Przy zakupie produktu, baterie są już zainstalowane w urządzeniu. Wyjąć zabezpieczający pasek znajdujący się z tyłu urządzenia, aby umożliwić zadziałanie baterii.

#### 3.1.1 Instalowanie baterii

Po zainstalowaniu wyjąć zacisk paska (patrz str. 5)

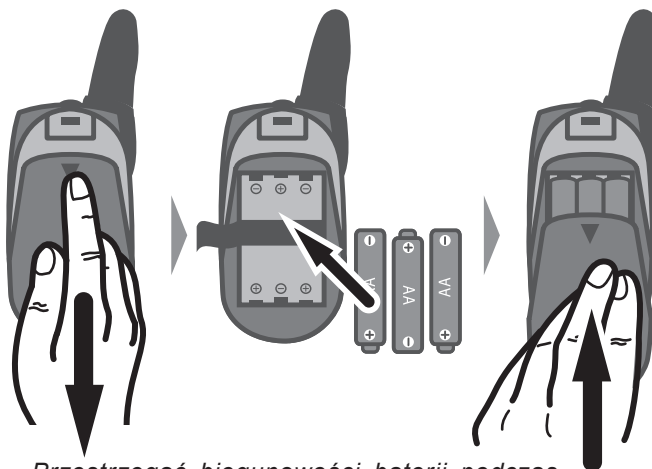

Przestrzegać biegunowości baterii podczas instalacji. Niewłaściwa polaryzacja może uszkodzić zarówno same baterie jak i urządzenie.

#### 3.1.2 Ładowanie baterii



- Przy ładowaniu urządzenia należy wykorzystać dostarczone wraz z urządzeniem baterie. Jeśli zachodzi konieczność wymiany baterii, należy używać akumulatorów typu AA (LR06) 1,2V NiMH 800mAh.
- Nie ładować baterii nie nadających się do tego.
- Upewnić się, że pokrywa łoża baterii jest zwaśniewie zamknięta i umożliwia ładowanie baterii.

#### Poziom naładowania baterii



Wysoki



Średni



Niski



Baterie rozładowane

Baterie mogą być ładowane wyłącznie załączoną ładowarką.



- Ładowanie całkowicie rozładowanych baterii trwa około 10 godzin i 14 godzin w przypadku zupełnie nowych baterii.
- Podczas ładowania urządzenia, niemożliwa jest jakakolwiek komunikacja.
- Aby jak najdłużej utrzymać naładowanie baterii i zwiększyć żywotność baterii, należy je raz w miesiącu całkowicie rozładować, a następnie naładować.

### 3.1.3 Recykling baterii

Nie pozostawiać w urządzeniu zużytych baterii; może dojść do wycieku, który uszkodzi wewnętrzne obwody urządzenia.



Symbol "przekreślony kosz na śmieci" oznacza, że zarówno urządzenie jak i zawarte w nim baterie nie mogą być traktowane jak zwykły odpad domowy i wyrzucane do kosza. Podlegają trój selektywnej segregacji śmieci. Po zużyciu baterii czy też samego urządzenia, należy je wyrzucić do odpowiedniego pojemnika z materiałami do recyklingu. Takie traktowanie odpadów umożliwia ochronę środowiska i zdrowia człowieka.

### 3.2 Zakładanie / zdejmowanie uchwytu do paska

ZAKŁADANIE

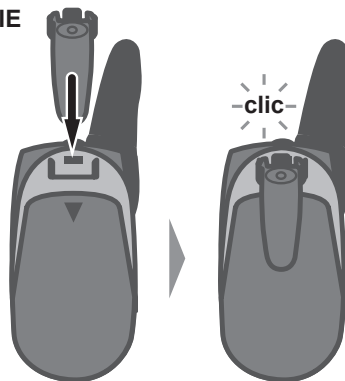

ZDEJMOWANIE



## 4 NADAWANIE I ODBIÓR

### 4.1 Zasięg transmisji



- Aby zoptymalizować zasięg transmisji, należy upewnić się, że jest możliwie jak najmniej przeszkód (w tym użytkowników) na wyimaginowanej linii nakreślonej pomiędzy dwoma urządzeniami..
- Jeśli urządzenia są używane w odległości mniejszej niż 1,5 m, mogą pojawić się interferencje.

### 4.2 Uruchamianie

Z On channel 500 można komunikować się z inną jednostką włączonego kanału 500, lub z każdym innym nadajnikiem / odbiornikiem używającym standardowego PMR 446. Można również komunikować się z nieograniczoną liczbą urządzeń PMR 446 w trybie konferencyjnym.

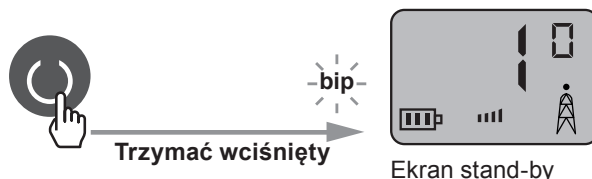

- Wszystkie urządzenia muszą być ustawione na tym samym kanale i tym samym kodzie CTCSS, aby była możliwa komunikacja między nimi (patrz str. 7).
- Komunikacja odbywa się w trybie naprzemiennym: jeśli jedno urządzenie nadaje, należy zaczekać na koniec transmisji zanim zacznie się nadawać. Podobnie, można odbierać połączenia podczas transmisji lub kiedy funkcja CALL jest włączona (patrz str. 10).





Podczas konfigurowania urządzenia, jeśli żaden przycisk nie jest aktywowany przez 6 sekund, ekran stand-by wyświetli się automatycznie i zmiany zostaną zachowane.

## 4.3 Konfiguracja kanału

On channel 500 może komunikować się na 8 dostępnych kanałach. Na każdym kanale można ustawić jeden z 38 kodów CTCSS (Continuous Tone Coded Squelch System): możliwe są jedynie rozmowy urządzeń PMR 446 ustawione na tym samym kanale i tym samym kodzie CTCSS, wszystkie inne rozmowy są filtrowane.

Kiedy kod CTCSS jest ustawiony na 0, filtr CTCSS nie jest aktywny i wszystkie komunikacje wybranego kanału są słyszalne. Osoba używająca tego samego kanału, ale innego kodu CTCSS lub kodu nieaktywnego (ustawionego na 0) może słuchać transmisji, nawet jeśli jej rozmowy są niesłyszalne.

### 4.3.1 Regulowanie kanału

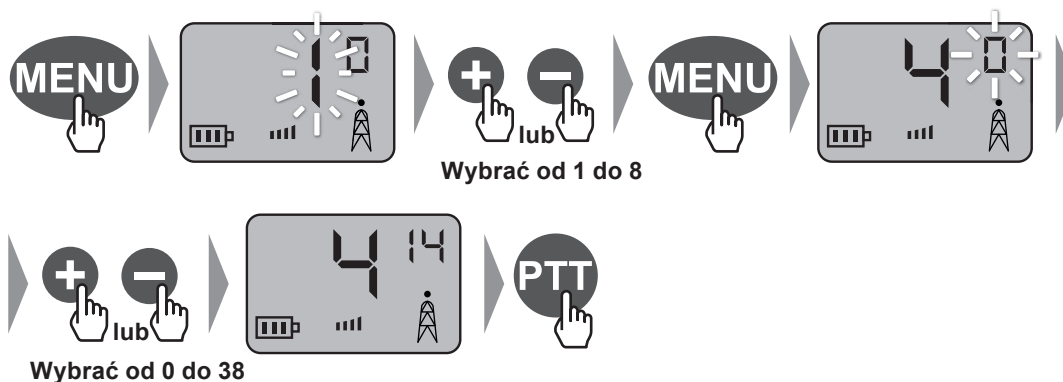

### 4.3.2 Monitorowanie kanału

Ta funkcja pozwala na słuchanie wszystkich sygnałów (nawet jeśli są bardzo słabe) używanego kanału (niezależnie od ewentualnie wybranego kodu CTCSS).



### 4.3.3 Funkcja SCAN: przeszukiwanie kanałów

Ta funkcja pozwala na przeszukanie 8 kanałów w celu zidentyfikowania kanału używanego przez innych rozmówców.



Jeśli rozmówcy wybrali szczególny kod CTCSS, w trakcie przeszukiwania zostanie wykryty tylko kanał używany.

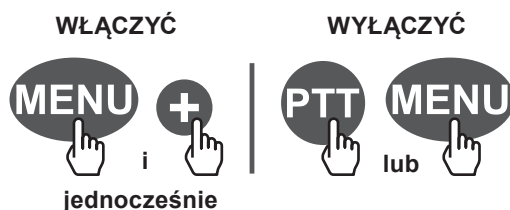

- Kiedy urządzenie wykryje sygnał, przeszukiwanie zostaje zatrzymane i jednostka emituje komunikację tego właśnie kanału. Komunikacja z wykrytymi jednostkami jest przekazywana jedynie wówczas, gdy ich kod CTCSS jest identyczny (patrz str. 7).
- Ponowne przeszukiwanie rozpocznie się automatycznie kilka sekund po odebraniu sygnału.

### 4.3.4 Funkcja DCM: Równoczesne monitorowanie 2 kanałów

Ta funkcja pozwala na jednoczesne ciągłe przeszukiwanie dwóch kanałów. Urządzenie nadzoruje w trybie ciągłym pierwszorzędny kanał (ustawiony w sposób standardowy, patrz str. 7) i kanał drugorzędny (wybrany po włączeniu funkcji DCM, patrz poniżej).

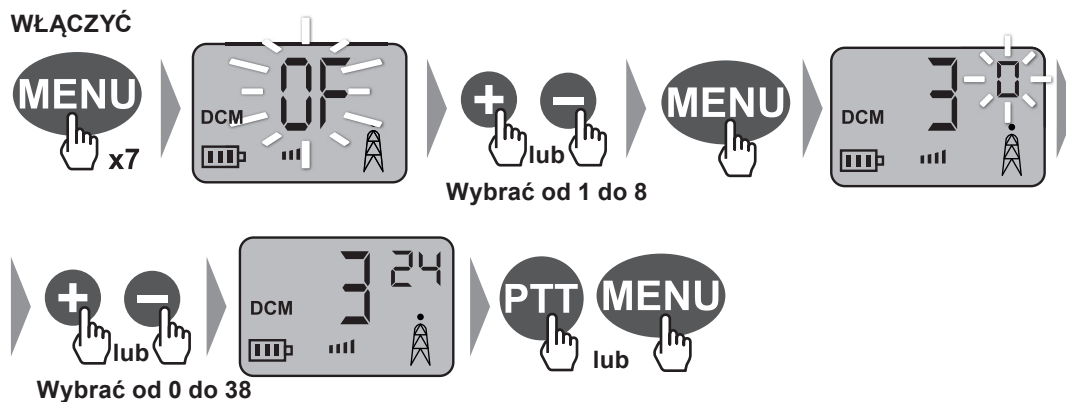

Jeśli urządzenie wykryje sygnał na jednym z dwóch kanałów, ustawia się ono na tym właśnie kanale na 5 sekund, po czym ponownie uruchamia się przeszukiwanie ciągłe.

Jeśli przycisk PTT jest wciśnięty przy odbiorze, urządzenie nadaje na danym kanale. Jeśli przycisk PTT jest wciśnięty kiedy nie jest odbierany żaden sygnał, transmisja zachodzi na kanale pierwszorzędnym.



## WYŁĄCZANIE

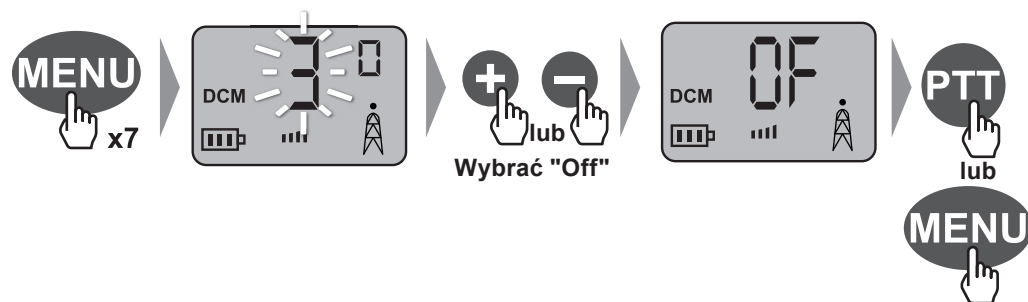

### 4.3.5 Blokowanie / Odblokowywanie wybranego kanału

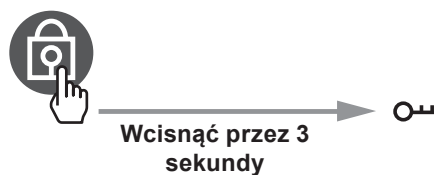

## 4.4 Regulacja dźwięku

### 4.4.1 Głośność słuchania i dzwonka

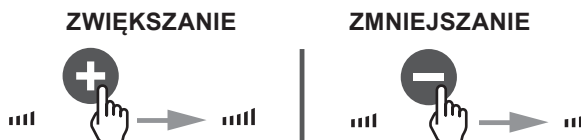

### 4.4.2 Bip końca transmisji «Roger bip»

“Roger bip” to dźwięk emitowany przez jednostki za każdym razem kiedy przycisk PTT zwolniony. Może być aktywny lub nieaktywny.

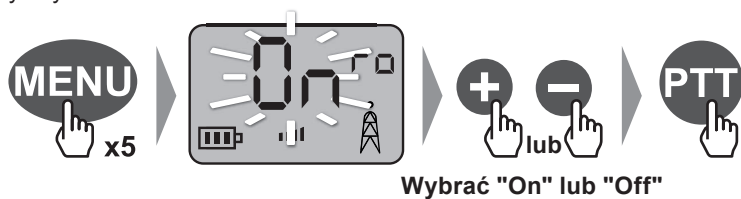

### 4.4.3 Bip przycisków

"Bip" przycisków jest dźwiękiem pojawiającym się przy każdorazowym wciśnięciu jakiegokolwiek przycisku. Może być aktywny lub nieaktywny.

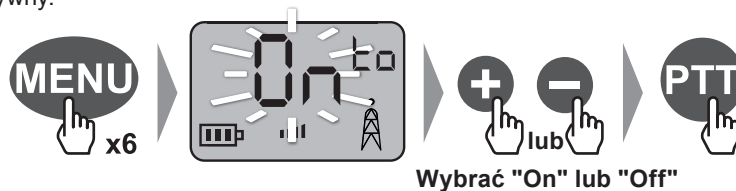

### 4.4.4 Melodia

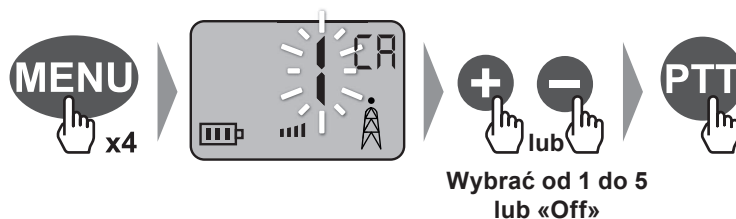

*Jeśli melodia jest ustawiona na "Off" oraz kiedy unkcja CALL jest włączona (patrz poniżej) , wyłącznie inni użytkownicy słyszą melodię.*

## 4.5 Funkcja «Call»

Przycisk CALL pozwala na uruchomienie dzwonka przez 2 sekundy wszystkich urządzeń używających tego samego kanału i tego samego kodu CTCSS.

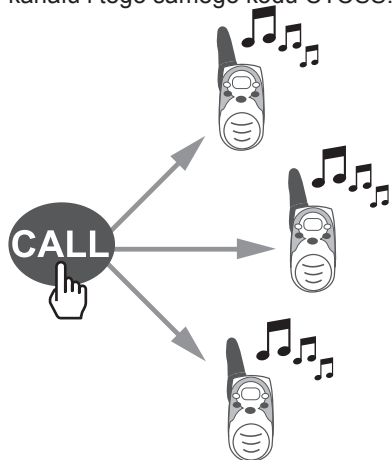

*Można zmienić melodię (patrz poniżej).*

## 4.6 Funkcja "Vox"

Funkcja VOX pozwala na włączanie transmisji po prostym wykryciu dźwięku (bez wciskania przycisku PTT). Mamy 4 poziomy ustawień: Of = nieaktywny, 1 = niska czułość, 2 = średnia czułość, 3 = wysoka czułość.

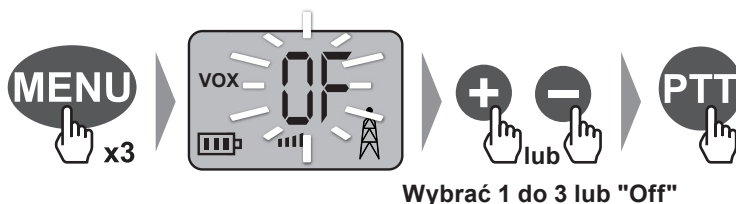

## 4.7 Zatrzymywanie aparatu

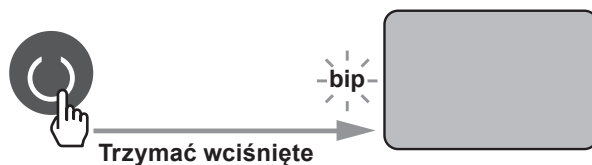

W celu uniknięcia całkowitego rozładowania baterii zalecamy wyłączenie urządzenia kiedy nie jest ono używane.

## 5 UŻYWANIE CZASOMIERZA

### WŁĄCZANIE

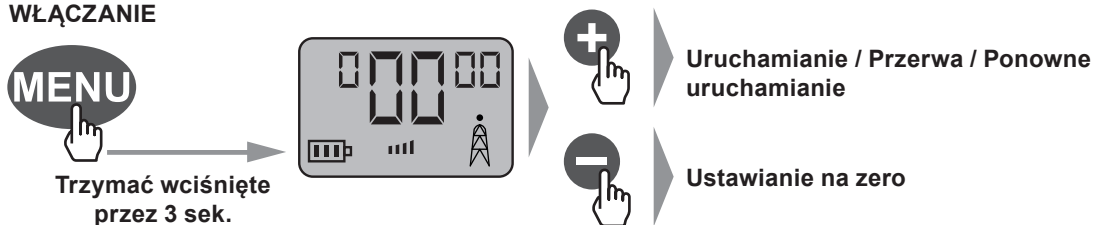

### WYŁĄCZANIE

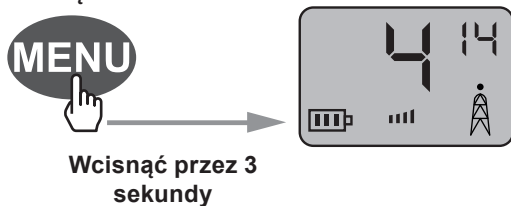

## 6 UŻYWANIE LAMPY



Wcisnąć w celu włączenia



Zwolnić w celu wyłączenia



Lampka działa nawet przy wyłączonym urządzeniu

## 7 AKCESORIA

### 7.1 Używanie słuchawki

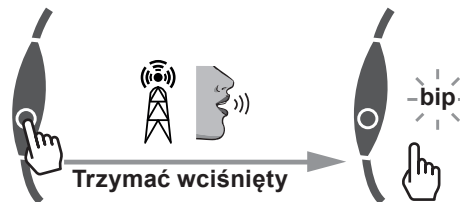

Kiedy zestaw słuchawkowy jest zainstalowany, zarówno mikrofon jak i głośnik są nieaktywne.

### 7.2 Montowanie smyczy

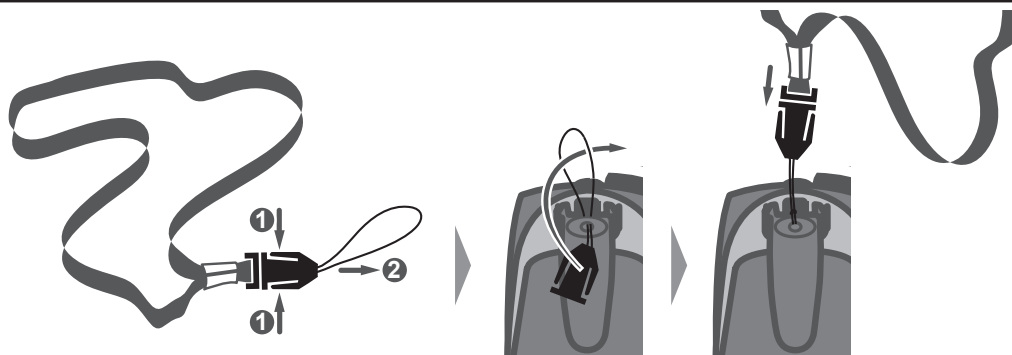

## 8 PARAMETRY TECHNICZNE

### 8.1 Specyfikacja

Dostępne kanały	8 Kanałów
Podkanał CTCSS	38 dla każdego kanału
Moc wyjściowa (TX)	0.5 W
Zasięg	Do 7 Km

### 8.2 Tablica częstotliwości różnych kanałów

Kanał	Częstotliwość (MHz)	Kanał	Częstotliwość (MHz)
1	446.00625	5	446.05625
2	446.01875	6	446.06875
3	446.03125	7	446.08125
4	446.04375	8	446.09375

## 9 DEKLARACJA ZGODNOŚCI CE

- Niniejszym, OXYLANE oświadcza, że urządzenie On channel 500 jest zgodne z głównymi wymogami i innymi rozporządzeniami wpływającymi z dyrektywy 1999/5/CE.
- Niniejszym, OXYLANE oświadcza, że urządzenie On channel 500 jest zgodne z głównymi wymogami i innymi rozporządzeniami wpływającymi z dyrektywy 2006/95/CE.

Zgodność z powyższymi jest wyrażona w postaci znaku: 

Deklaracja zgodności CE dostępna na stronie:  
<https://www.geonaute.com/en/ec-declaration-conformity>

## 10 GWARANCJA

OXYLANE gwarantuje pierwszemu nabywcy produktu, że nie posiada on żadnych wad materiałowych ani produkcyjnych. Produkt posiada dwuletnią gwarancję licząc od daty zakupu. Prosimy o zachowanie dowodu zakupu.

Gwarancja nie obejmuje:

- Uszkodzeń spowodowanych niewłaściwym użytkowaniem produktu, nieprzestrzeganiem ostrzeżeń bezpiecznego użytkowania, czy niewłaściwym utrzymaniem lub użytkowaniem handlowym produktu.
- Uszkodzeń spowodowanych naprawą urządzenia przez osoby nieupoważnione przez OXYLANE.
- Baterii, obudowy urządzenia noszącej ślady zarysowań, pęknięć lub uderzeń.
- Smycz jest częścią zużywającą się.

W okresie gwarancyjnym urządzenie jest bezpłatnie naprawiane w autoryzowanych punktach serwisowych lub wymienione bezpłatnie (na koszt dystrybutora).

## 11 KONTAKT

Pozostajemy do państwa dyspozycji na naszej stronie [www.geonaute.com](http://www.geonaute.com) odnośnie uwag dotyczących jakości, funkcjonalności lub użytkowania naszych produktów.

**Odpowiemy na Państwa zapytania najszybciej jak to możliwe.**

<b>1</b>	<b>HASZNÁLATI ÓVINTÉZKEDÉSEK .....</b>	<b>2</b>
<b>2</b>	<b>LEÍRÁS .....</b>	<b>3</b>
<b>3</b>	<b>ELŐKÉSZÍTÉS HASZNÁLAT ELŐTT .....</b>	<b>4</b>
3.1	Az akkumulátorok használata .....	4
3.1.1	Az akkumulátorok elhelyezése .....	4
3.1.2	z akkumulátorok töltése: .....	4
3.1.3	Az elemek újrahasonosítása .....	5
3.2	z övcsipesz felhelyezése és levétele .....	5
<b>4</b>	<b>ADÁS ÉS VÉTEL .....</b>	<b>6</b>
4.1	Jelátviteli hatótávolság .....	6
4.2	ekapcsolás .....	6
4.3	A csatorna beállítása .....	7
4.3.1	A csatorna beállítása .....	7
4.3.2	A csatorna figyelése .....	7
4.3.3	SCAN funkció: csatornák pásztázása .....	8
4.3.4	DCM funkció: Két csatorna egyidejű monitorozása .....	8
4.3.5	választott csatorna lezárása/feloldása .....	9
4.4	A hang beállítása .....	9
4.4.1	Hallgatási és csengetési hangerő .....	9
4.4.2	Az adás végén rövid hangjelzés: „Roger beep” .....	9
4.4.3	A gombok hangjelzése .....	10
4.4.4	Dallam .....	10
4.5	Hívás” funkció .....	10
4.6	A „Vox” funkció .....	11
4.7	készülék kikapcsolása .....	11
<b>5</b>	<b>A STOPPER HASZNÁLATA .....</b>	<b>11</b>
<b>6</b>	<b>LÁMPA HASZNÁLATA .....</b>	<b>12</b>
<b>7</b>	<b>KIEGÉSZÍTŐK .....</b>	<b>12</b>
7.1	fülhallgató-készlet használata .....	12
7.2	A vállpánt elhelyezése .....	12
<b>8</b>	<b>MŰSZAKI JELLEMZŐK .....</b>	<b>13</b>
8.1	Jellemzők .....	13
8.2	A frekvenciák és különböző csatornák táblázata .....	13
<b>9</b>	<b>EK MEGFELELŐSÉGI NYILATKOZAT .....</b>	<b>13</b>
<b>10</b>	<b>JÓTÁLLÁS .....</b>	<b>14</b>
<b>11</b>	<b>LÉPJEN KAPCSOLATBA VELÜNK .....</b>	<b>14</b>

# 1 HASZNÁLATI ÓVINTÉZKEDÉSEK



- Használat előtt olvassa el figyelmesen az útmutatót. A tájékoztatót őrizze meg a termék teljes élettartama során.
- A készülék használata közben a rádiófrekvencia hatásának csökkentése miatt tartsa legalább 5 cm távolságra az arcától.
- Ne hagyja, hogy csecsemők és kisgyermek közel kerüljenek a készülékekhez.
- Soha ne használjon talkie-walkie-t sérült antennával. Ha az antenna érintkezésbe kerül a bőrrel, könnyű égési sérülést okozhat.
- Járműben ne tegye a készüléket a légszák fölötti területre, vagy a légszák kinyílása esetén érintett területre, mert ha az működésbe lép, a készüléket jelentős erővel ellökheti, súlyos sérüléseket okozva így a járműben ülő személyekben.
- A készülékeket  $-10^{\circ}\text{C}$  és  $50^{\circ}\text{C}$  közötti hőmérsékleten való használatra tervezték.
- Ha hideg környezetben használják, alacsony hőmérsékletet tűrő elemekről kell gondoskodni. Lehetőleg lítium elemeket vagy újratölthető NiMH akkumulátorokat használjon, mivel a lúgos és savas akkumulátorok nagyon rosszul bírják a hideg hőmérsékletet.
- Ne használja a készülékeket és ne töltsé az akkumulátort robbanásveszélyes környezetben. Az antenna vagy az akkumulátorok mikro-szikrákat vagy statikus elektromosságot kelthetnek, amelyek súlyos, vagy akár halálos sérüléssel járó robbanást idézhetnek elő.
- Ne használja a készüléket külterületen zivatarban.
- Ne használja a készüléket esőben.
- Ha a készülék nedves, kapcsolja ki és vegye ki belőle az elemet. Szárítsa meg az elemtartó rekeszt és hagyja nyitva a fedelét néhány órán keresztül. Ne használja a készüléket, amíg nem teljesen száraz.
- Ne szerelje szét a készüléket. Ez megszüntetné a garanciát, amellet károkat okozhat, vagy megszüntetheti a vízállóságot.
- A készüléket puha nedves ronggyal és sűrített levegőt fújó palackkal tisztítsa. Ne használjon mosószeret, mert ezek károsíthatják ezeket az anyagokat. Ne dörzsölje a kijelzőt olyan eszközzel, amely esetleg karcolásokat okozhat rajta.
- A készülék hosszabb ideig tartó tárolása előtt vegye ki az akkumulátorokat.



## 2 LEÍRÁS

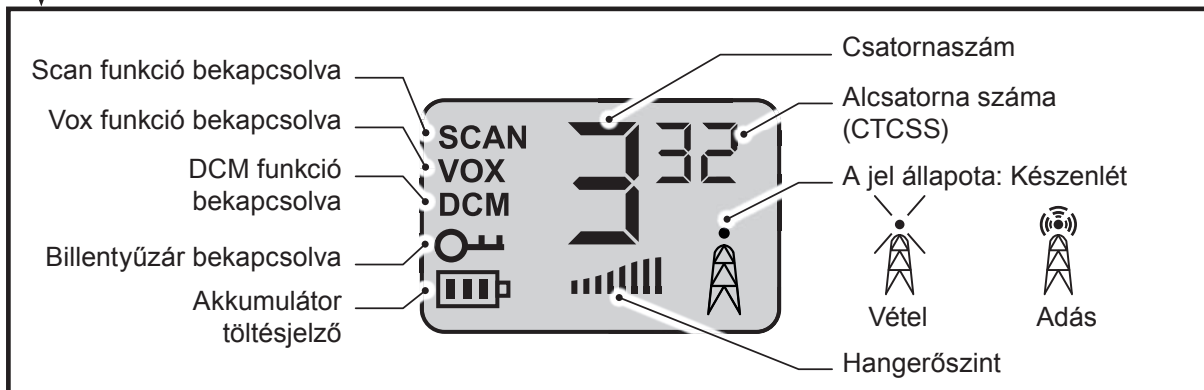
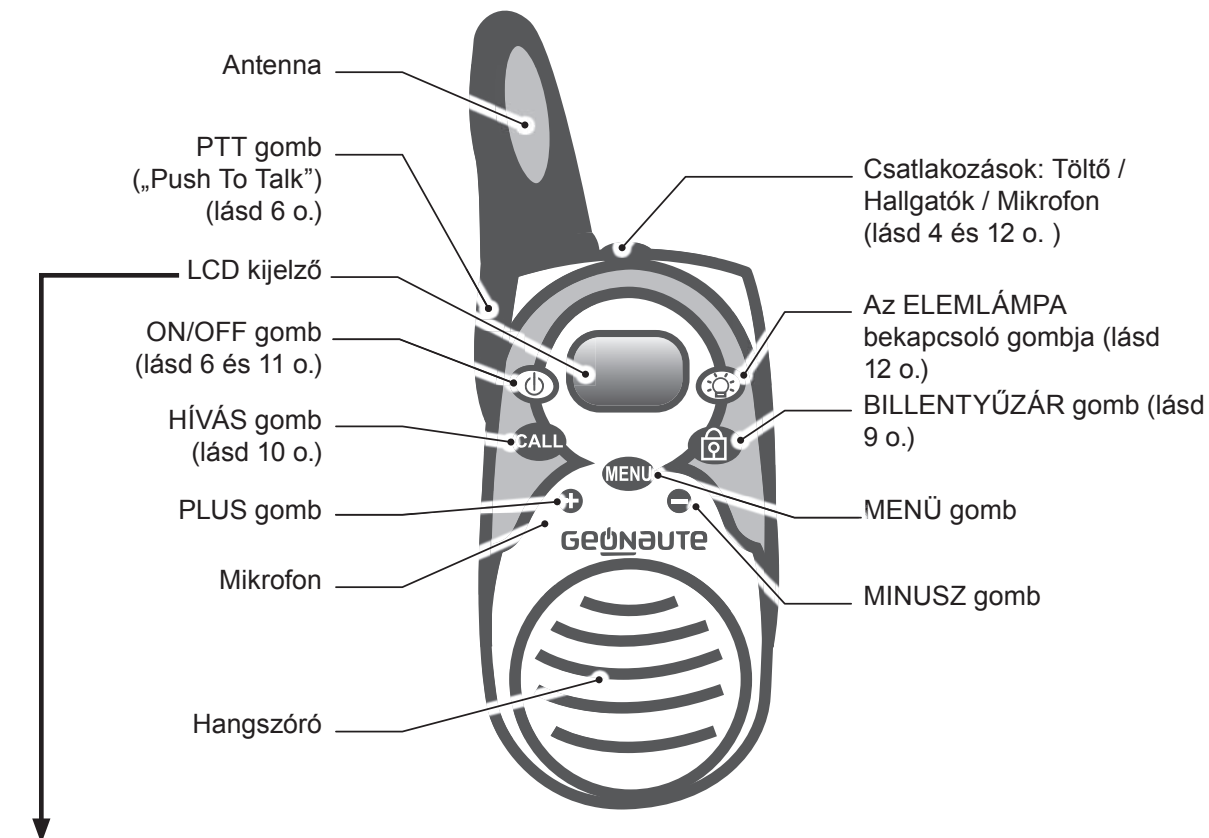

### 3 ELŐKÉSZÍTÉS HASZNÁLAT ELŐTT

#### 3.1 Az akkumulátorok használata



A termék megvásárlásakor az akkumulátorok már el vannak helyezve a készülékben. Távolítsa el ekkor a készülék hátoldalán lévő védőnyelvet, és tegye szabaddá az akkumulátorok érintkezőjét.

##### 3.1.1 Az akkumulátorok elhelyezése

Ha van rajta, vegye le az övcsíptetőt (lásd 5 oldal)

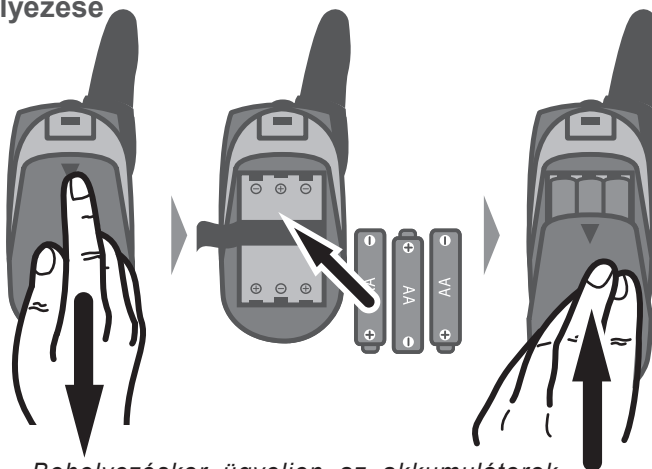

Behelyezéskor ügyeljen az akkumulátorok helyzetére. A helytelen polaritás károsíthatja az akkumulátorokat és a készüléket is.

##### 3.1.2 z akkumulátorok töltése:



- Amikor a készüléket tölteni kezdi, használja az eredeti csomagban található újratölthető akkumulátorokat. Ha az akkumulátorokat cserélni kell, AA típusú (LR06) 1,2 V NiMH 800 mAh-s újratölthető akkumulátort használjon.
- Ne próbálkozzon nem tölthető elemek feltöltésével.
- Ellenőrizze, hogy az akkumulátortartó rekesz fedele megfelelően a helyére került az akkumulátorok töltéséhez.

##### Akkumulátorok töltési szintje

Magas

Közepes

Alacsony  
**bip** **bip**

Lemerültek

Az akkumulátorokat kizárólag a mellékelt akkumulátor-töltővel szabad feltölteni.



- Ha teljesen lemerült az akkumulátor, töltése kb. 10 órát vesz igénybe, új akkumulátor esetén ez 14 óra.
- A készülék töltése alatt beszélgetés folytatására nincs lehetőség.
- A töltés minél tovább megőrzése és az akkumulátorok élettartamának megnövelése céljából, teljesen merítse le az akkumulátorokat, majd havonta egyszer teljesen töltsen fel őket.

### 3.1.3 Az elemek újrahaznosítása

Ne hagyjon használt akkumulátorokat a készülékben, mert szivároghatnak, és az károsíthatja a készülék belső áramköreit.



Az „áthúzott szemetesedény” szimbólum azt jelzi, hogy sem ezt a terméket, sem a benne levő elemeket nem szabad a háztartási szemetbe dobni. Ezeket szelektíven gyűjtik. A használt elemeket és a tovább már nem használható elektronikus terméket újrahaznosítás céljából adja le egy engedélyezett gyűjtőhelyen. Az elektronikai hulladék újrahaznosítása védi a környezetet és az Ön egészségét.

### 3.2 z övcsipesz felhelyezése és levétele

FELHELYEZÉS

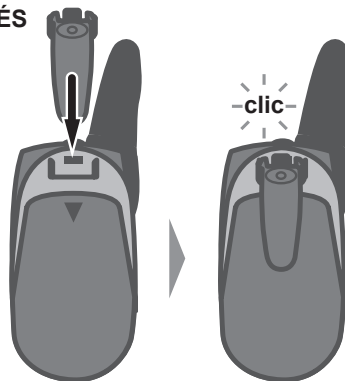

LEVÉTEL

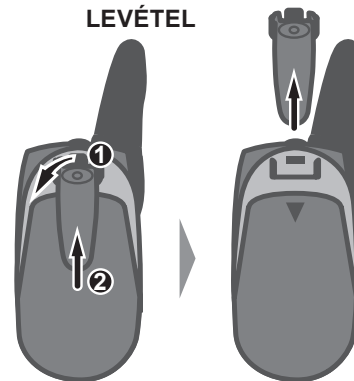

## 4 ADÁS ÉS VÉTEL

### 4.1 Jelátviteli hatótávolság

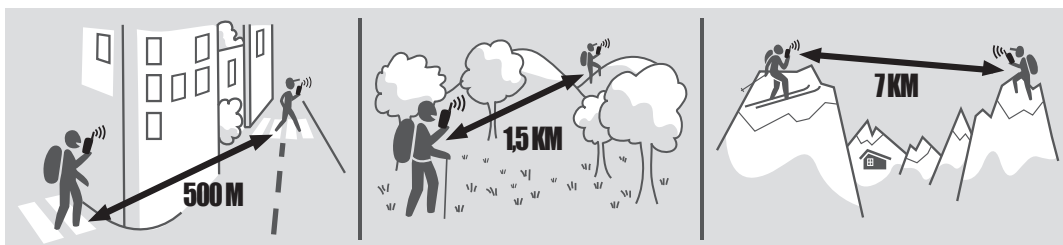

- A jelátviteli hatótávolságának optimalizálása érdekében gondoskodjon arról, hogy a két készülék közé húzott képzeletbeli vonalon a lehető legkevesebb akadály legyen (beleértve a használókat is).
- Interferenciák jelentkezhetnek, ha a készülékeket egymástól 1,5 m-nél kisebb távolságon használják.

### 4.2 ekapcsolás

Az On channel 500 készülék segítségével beszélgetni lehet másik On channel 500 egységgel, vagy bármely más adó-vevő berendezéssel, melyek a PMR 446 szabványt használják. Konferenciabeszélgetésre is van lehetőség korlátlan számú PMR 446 készülék között.

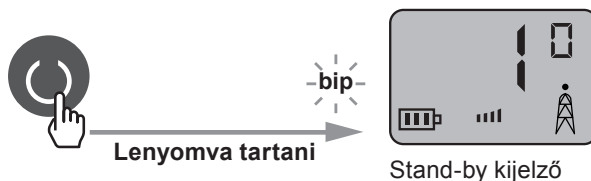

- Minden készüléket azonos csatornára és azonos CTCSS kódra kell beállítani, hogy kapcsolatot tudjanak teremteni egymás között (lásd 7 oldal).
- A kapcsolat váltakozó módban jön létre: amikor az egyik készülék adás üzemmódban van, várja meg az adás végét, mielőtt adni kezdene. Ugyanígy nem lehet beszélgetést fogadni adatátvitel közben, vagy amikor a CALL funkció be van kapcsolva (lásd 10 oldal).





Ha a készülék beállítása közben 6 másodpercig egyetlen gombot sem használnak, automatikusan megjelenik a stand-by kijelző és a készülék elmenti a módosításokat.

### 4.3 A csatorna beállítása

Az On channel 500 a rendelkezésre álló 8 csatorna egyikén tud kommunikálni. Minden csatornához be lehet állítani a 38 CTCSS (Continuous Tone Coded Squelch System) egyikét: csupán az azonos csatornára és azonos CTCSS kódra beállított PMR 446 készülékek között lehet beszélgetést létesíteni, az összes többi beszélgetést kiszűrik a készülékek.

Ha a CTCSS kód 0-ra van állítva, a CTCSS szűrő ki van kapcsolva és a választott csatorna összes beszélgetése hallható. Az azonos csatornát, de különböző vagy kikapcsolt (0-ra állított) CTCSS kódot használó személy hallgathatja a beszélgetéseket, még akkor is, ha az övét nem tudják hallgatni.

#### 4.3.1 A csatorna beállítása

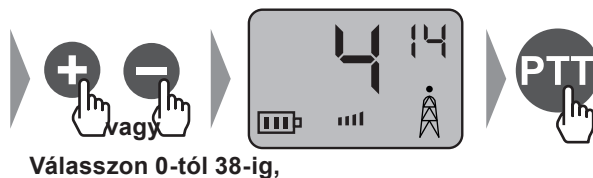

#### 4.3.2 A csatorna figyelése

Ezzel a funkcióval hallgatható a használt csatornán áthaladó minden jel (még a nagyon gyengék is) (függetlenül az esetleg kiválasztott CTCSS kódtól).

BEKAPCSOLÁS



KIKAPCSOLÁS



### 4.3.3 SCAN funkció: csatornák pásztázása

Ezzel a funkcióval pásztázható a 8 csatorna és meghatározható, hogy melyik csatornát használja a többi beszélgetőpartner.



*Ha a beszélgetőpartnerek külön CTCSS kódot választottak, a pásztázás csak a használt csatornát érzékelheti.*

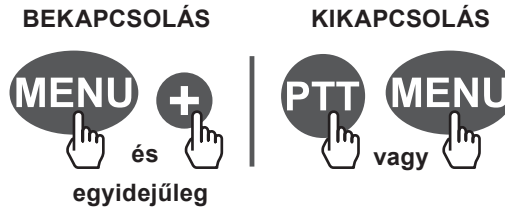

- Amikor a készülék jelet érzékel, a pásztázás leáll, az egység a szóban forgó csatornán jeleket kezd küldeni. Az érzékelt egységek felé a kommunikáció csak akkor továbbítódik, ha CTCSS kódjuk azonos (lásd oldal).
- A pásztázás automatikusan újratekődik a jel vételének befejeződését követő néhány másodpercen belül.

### 4.3.4 DCM funkció: Két csatorna egyidejű monitorozása

Ezzel a funkcióval egyidejűleg két csatorna pásztázására van lehetőség. A készülék folytonos módon figyeli az elsődleges csatornát (azt, amelyik standard beállítással rendelkezik, lásd a <?>. oldalon), valamint a másodlagos csatornát (azt, amelyet a DCM funkció bekapcsolásakor választott ki, lásd később).

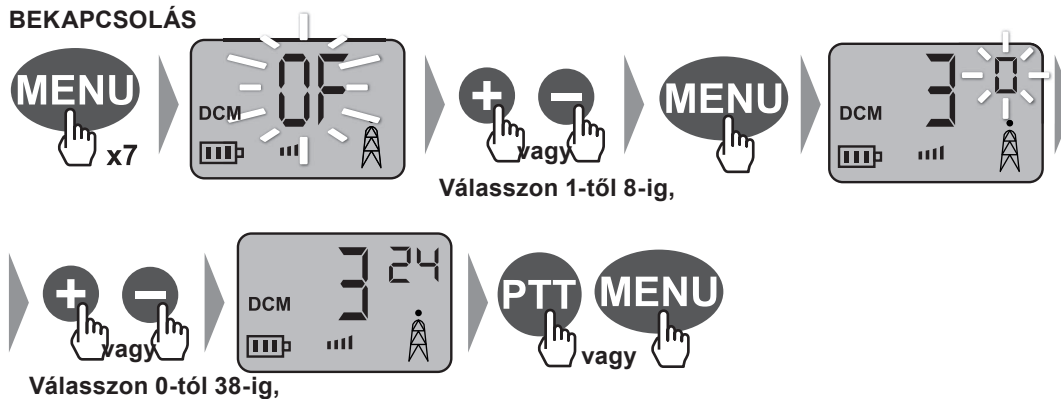

Amint a készülék érzékel egy jelzést a két csatorna valamelyikén, a készülék legalább 5 másodpercre rááll az adott csatornára, majd a folyamatos pásztázás folytatódik.

Ha a PTT gombot vétel közben megnyomja, a készülék az adott csatornán kezdi a jeleket továbbítani. Ha a PTT gombot akkor nyomja meg, amikor nem érkezik be jelzés, a beszélgetés az elsődleges csatornán jön létre.

## KIKAPCSOLÁS

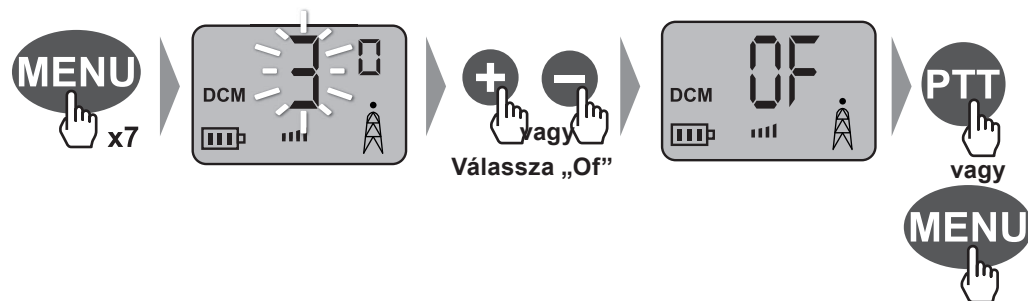

### 4.3.5 választott csatorna lezárása/feloldása



## 4.4 A hang beállítása

### 4.4.1 Hallgatási és csengetési hangerő

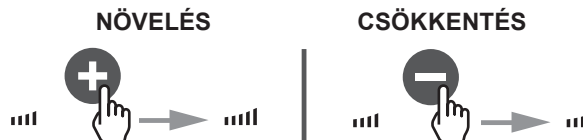

### 4.4.2 Az adás végén rövid hangjelzés: „Roger beep”

Le “Roger beep” hangot bocsátják ki az egységek a PTT gombot felengedésekor. Be- és kikapcsolható.

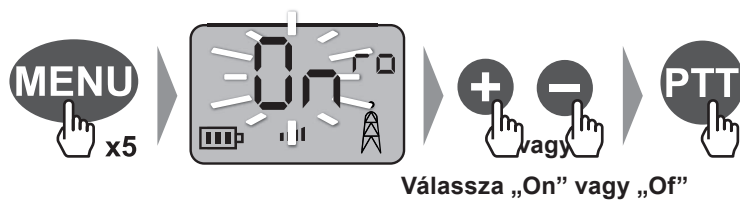

### 4.4.3 A gombok hangjelzése

Egy gomb megnyomásakor mindig "beep" hangjelzés hallható. Be- és kikapcsolható.

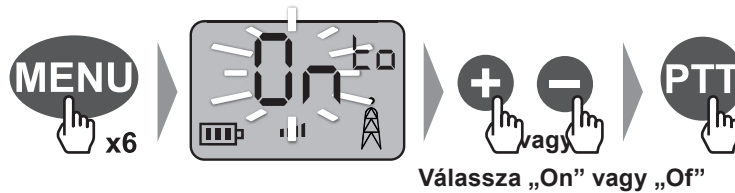

### 4.4.4 Dallam

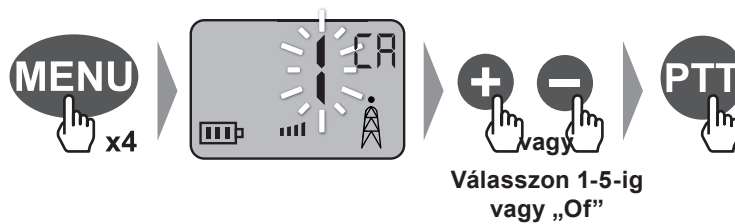

*Ha a dallam „Off”-ra van állítva, és ha a CALL funkció be van kapcsolva (lásd alul), csak a többi beszélgetőpartner hallhatja a dallamot.*

## 4.5 Hívás” funkció

A CALL gombbal 2 másodpercen keresztül megcsöngetheti az összes, azonos csatornát és azonos CTCSS-t használó készüléket.

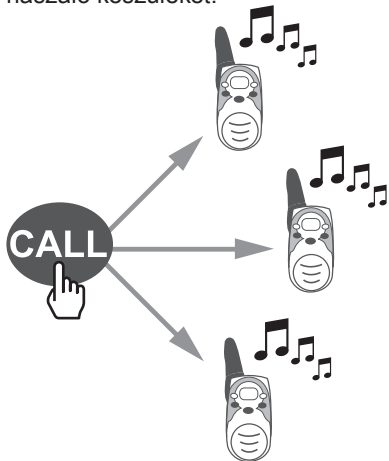

*Módosíthatja a dallamot (lásd fent).*



## 4.6 A „Vox” funkció

A VOX funkcióval bekapcsolható egy adás a hang érzékelésére (a PTT gomb megnyomása nélkül). 4 beállítási lehetőség van: Of = kikapcsolt, 1 = alacsony, 2 = közepes érzékenység, 3 = magas érzékenység.

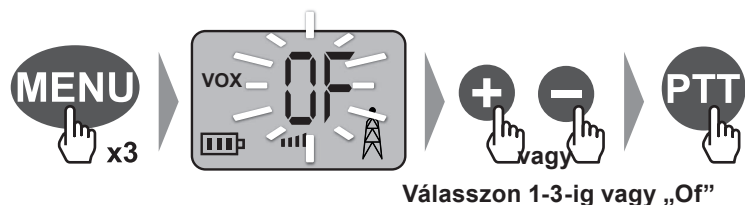

## 4.7 készülék kikapcsolása

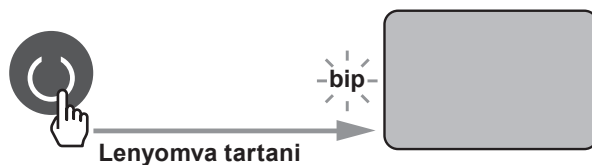

Célszerű a készüléket kikapcsolni, amikor nem használják, hogy ne merüljenek le teljesen az akkumulátorok.

HU

## 5 A STOPPER HASZNÁLATA

### BEKAPCSOLÁS

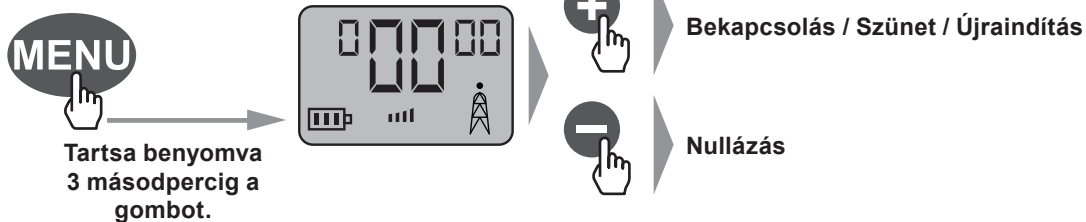

### KIKAPCSOLÁS

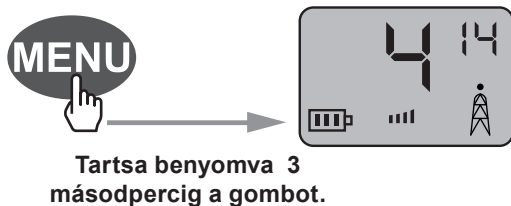

## 6 LÁMPA HASZNÁLATA



Tartsa benyomva a bekapcsoláshoz



Engedje fel a kikapcsoláshoz



A lámpa a készülék kikapcsolt állapotában is működik.

## 7 KIEGÉSZÍTŐK

### 7.1 fülhallgató-készlet használata

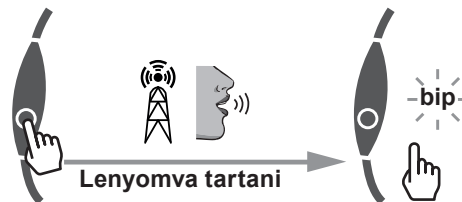
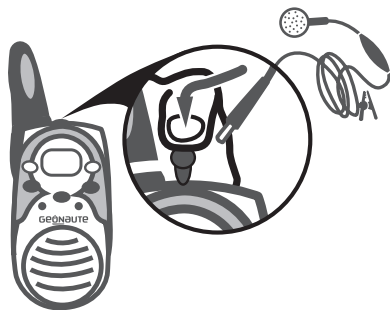

Amikor a fülhallgató egység be van dugva, a mikrofon és a hangszóró nem működik.

### 7.2 A vállpánt elhelyezése

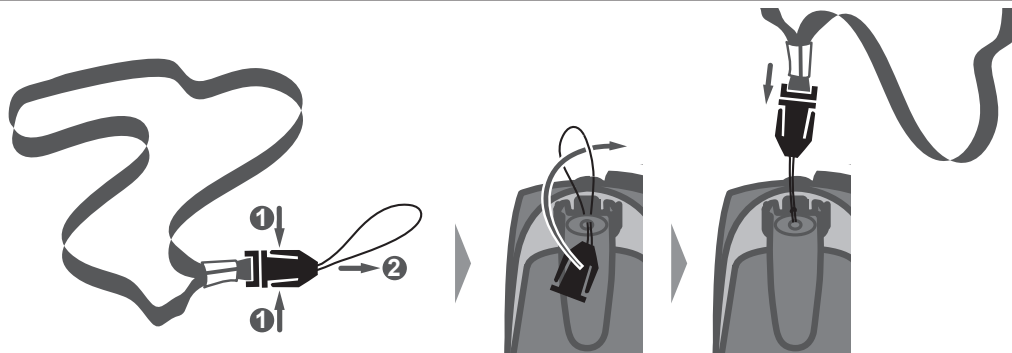

## 8 MŰSZAKI JELLEMZŐK

### 8.1 Jellemzők

Rendelkezésre álló csatornák	8 csatorna
CTCSS alcsatorna	38 minden csatorna
Kimenő teljesítmény (TX)	0,5 W
Hatótávolság	7 km-ig

### 8.2 A frekvenciák és különböző csatornák táblázata

Csatorna	Frekvencia (MHz)	Csatorna	Frekvencia (MHz)
1	446.00625	5	446.05625
2	446.01875	6	446.06875
3	446.03125	7	446.08125
4	446.04375	8	446.09375

## 9 EK MEGFELELŐSÉGI NYILATKOZAT

- Az OXYLANE kijelenti, hogy az On channel 500 készülék megfelel az 1999/5/EK irányelv lényeges követelményeinek és egyéb idevonatkozó rendelkezéseinek.
- Az OXYLANE kijelenti, hogy az On channel 500 készülék megfelel a 2006/95/EK irányelv lényeges követelményeinek és egyéb idevonatkozó rendelkezéseinek.

A következő jelölés jelzi, hogy megfelel ezeknek a követelményeknek: 

Az EK megfeleléségi nyilatkozat az alábbi linket használva érhető el:  
<https://www.geonaute.com/en/ec-declaration-conformity>

## 10 JÓTÁLLÁS

OXYLANE szavatolja a termék első vásárlójának, hogy a készülék anyag- vagy gyártási hibától mentes. A termékre a vásárlás napjától számítva két év garancia vonatkozik. Jól őrizze meg a számlát, ami a vásárlás bizonyítéka.

A garancia nem vonatkozik:

- A helytelen használatból, a figyelmeztetések be nem tartásából, a balesetekből, a készülék helytelen karbantartásából, illetve az üzleti célú használatból fakadó károkra.
- Az OXYLANE engedélyével nem rendelkező személyek által elvégzett javításokból eredő károkra.
- Az elemekre, a megrepedt, eltört vagy az ütődés látható nyomait viselő burkolatra.
- A vállpántra, mert az kopó alkatrész.

A jótállási időszak alatt a készüléket ingyen megjavítják, vagy térítésmentesen kicserélik (a forgalmazó belátása szerint) egy engedéllyel rendelkező szervizben.

## 11 LÉPJEN KAPCSOLATBA VELÜNK

Szívesen meghallgatjuk az Ön visszajelzését termékeink minőségéről, funkcionalitásáról és használatáról a **www.geonaute.com** weblapon

**Vállaljuk, hogy a lehető legrövidebb időn belül válaszolunk Önnek.**

<b>1</b>	<b>МЕРЫ ПРЕДОСТОРОЖНОСТИ .....</b>	<b>2</b>
<b>2</b>	<b>ОПИСАНИЕ .....</b>	<b>3</b>
<b>3</b>	<b>ПОДГОТОВКА К ИСПОЛЬЗОВАНИЮ .....</b>	<b>4</b>
3.1	Использование батарей.....	4
3.1.1	Установка батарей .....	4
3.1.2	Зарядка батарей.....	4
3.1.3	Утилизация батарей.....	5
3.2	Установка / снятие зажима пояса.....	5
<b>4</b>	<b>ПЕРЕДАЧА И ПРИЕМ .....</b>	<b>6</b>
4.1	Дальность передачи.....	6
4.2	Пуск.....	6
4.3	Конфигурация канала.....	7
4.3.1	Настройка канала.....	7
4.3.2	Мониторинг канала.....	7
4.3.3	Функция СКАНИРОВАНИЕ: сканирование каналов.....	8
4.3.4	Функция DSM: Одновременный мониторинг 2 каналов .....	8
4.3.5	Блокирование / Разблокирование выбранного канала.....	9
4.4	Настройка звука .....	9
4.4.1	Громкость прослушивания и звонка.....	9
4.4.2	Сигнал окончания передачи: «Сигнал "Понял"» .....	9
4.4.3	Сигнал нажатия кнопок.....	10
4.4.4	Мелодия.....	10
4.5	Функция «Вызов» .....	10
4.6	Функция «Голос».....	11
4.7	Выключение аппарата .....	11
<b>5</b>	<b>ИСПОЛЬЗОВАНИЕ ХРОНОМЕТРА.....</b>	<b>11</b>
<b>6</b>	<b>ИСПОЛЬЗОВАНИЕ ЛАМПОЧКИ .....</b>	<b>12</b>
<b>7</b>	<b>АКСЕССУАРЫ .....</b>	<b>12</b>
7.1	Использование гарнитуры с наушниками .....	12
7.2	Установка шнура .....	12
<b>8</b>	<b>ТЕХНИЧЕСКИЕ ХАРАКТЕРИСТИКИ .....</b>	<b>13</b>
8.1	Спецификации.....	13
8.2	Таблица частот разных каналов .....	13
<b>9</b>	<b>ЗАЯВЛЕНИЕ О СООТВЕТСТВИИ НОРМАМ ЕС.....</b>	<b>13</b>
<b>10</b>	<b>ГАРАНТИЯ .....</b>	<b>14</b>
<b>11</b>	<b>ОБРАЩАЙТЕСЬ К НАМ .....</b>	<b>14</b>

# 1 МЕРЫ ПРЕДОСТОРОЖНОСТИ



- Внимательно прочитайте инструкцию перед использованием. Хранить инструкцию в течение всего срока службы изделия.
- Чтобы уменьшить воздействие радиочастоты при использовании аппарата, следует держать его не ближе 5 см от лица.
- Не позволять маленьким детям приближаться к аппаратам.
- Не использовать рацию с поврежденной антенной. Контакт антенны с кожей может вызвать легкие ожоги.
- В автомобиле не оставлять аппарат в области над воздушной подушкой и в зоне разворачивания воздушной подушки, так как при активации последней аппарат может быть выброшен с большой силой и серьезно поранить находящихся в автомобиле.
- Аппараты разработаны для использования при температуре от  $-10^{\circ}\text{C}$  до  $50^{\circ}\text{C}$ .
- Использование аппарата на холоде требует использования батареек с высокой устойчивостью к низким температурам. Предпочтительно использовать литиевые батареи или аккумуляторные батареи NiMH: щелочные и солевые батареи имеют слабую устойчивость к низким температурам.
- Не использовать аппараты и не заменять батареи во взрывоопасной атмосфере. Антенна и батареи могут производить микро-искры или статическое электричество, которые могут стать причиной взрывов и в их результате - серьезных травм и даже гибели.
- Не использовать аппарат за пределами помещения во время грозы.
- Не использовать аппарат под дождём.
- Если аппарат намок, его следует выключить и вынуть батарею. Высушить отделение для батареи и оставить крышку открытой на несколько часов. Не использовать аппарат, пока он окончательно не высохнет.
- Не демонтировать изделие. В противном случае гарантия будет аннулирована, кроме того, это чревато повреждениями и утратой герметичности.
- Чистить изделие при помощи мягкой влажной тряпки или баллона со сжатым воздухом. Не использовать моющие средства - они могут повредить материал. Не тереть экран инструментами, способными нанести царапины.
- Если аппарат долго не будет использоваться, следует вынимать из него батареи.

## 2 ОПИСАНИЕ

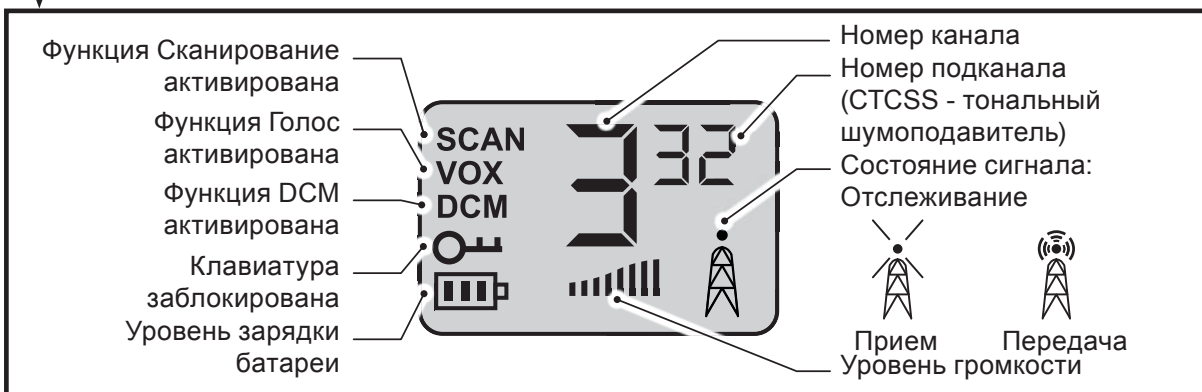
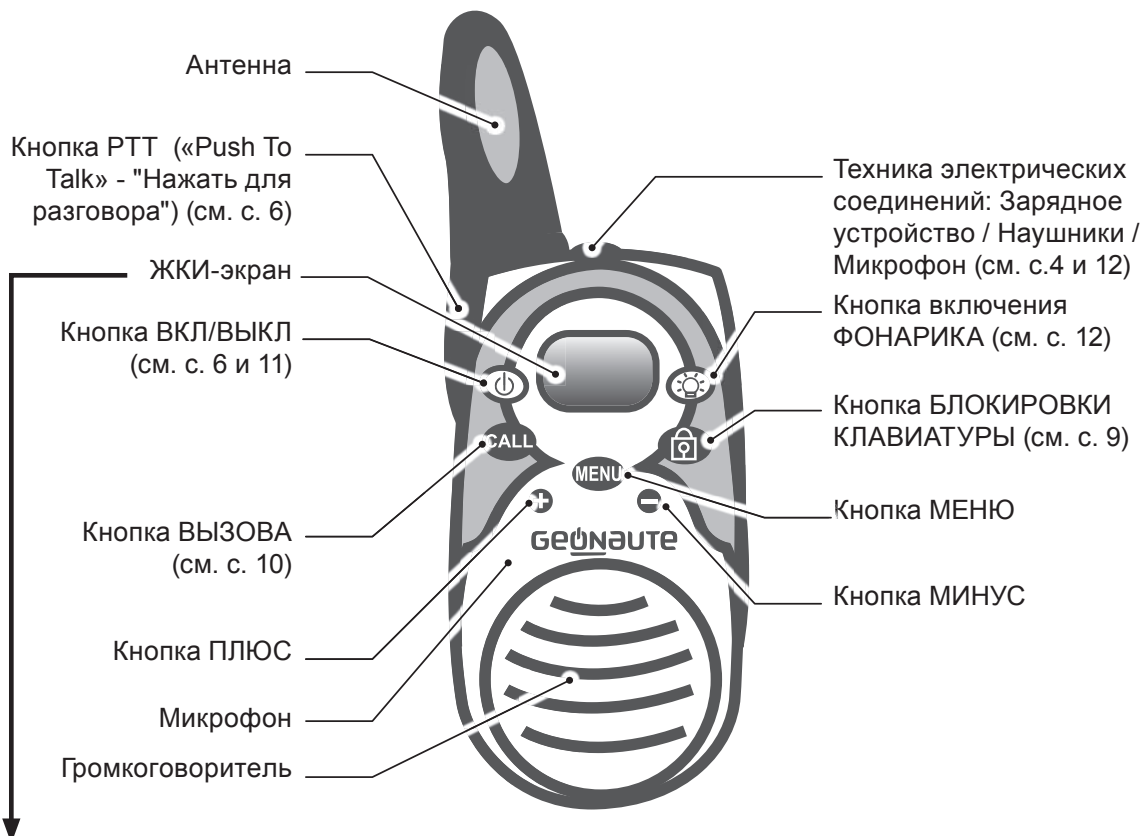

## 3 ПОДГОТОВКА К ИСПОЛЬЗОВАНИЮ

### 3.1 Использование батарей



При покупке батареи уже установлены в аппарат. Вынуть защитную пластинку из задней части аппарата, чтобы освободить контакт с элементами питания.

#### 3.1.1 Установка батарей

Снять зажим с пояса, если он есть (см. с. 5)

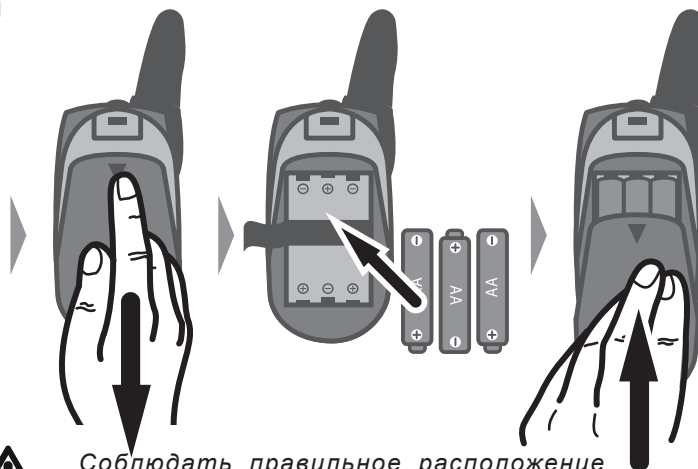

Соблюдать правильное расположение батарей при их установке. Неправильная поляризация может повредить элементы питания и аппарат.

#### 3.1.2 Зарядка батарей



- При включении аппарата использовать аккумуляторы, прилагающиеся к товару. Если батареи нужно заменить, следует использовать аккумуляторные батареи типа AA (LR06) 1,2 В NiMH 800 мА/ч.
- Не пытайтесь перезарядить одноразовые батарейки.
- Убедиться, что крышка отделения для батареек установлена правильно, для зарядки батарей

#### Уровни зарядки батарей



Высокий



Средний



Низкий

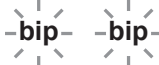

Разряжены



Батареи следует перезаряжать только при помощи входящего в комплект зарядного устройства.

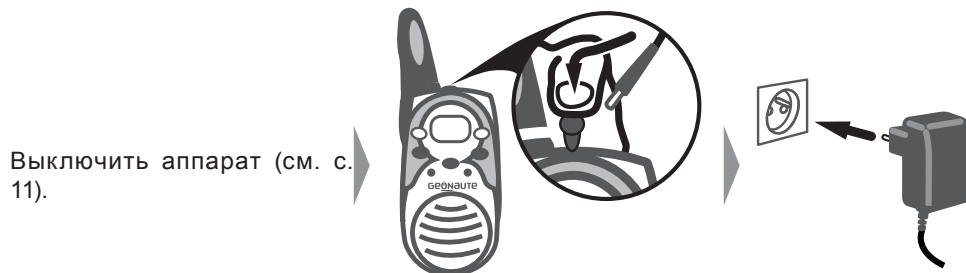

- Зарядка батарей занимает около 10 часов, если они полностью разряжены, и 14 часов, если они новые.
- Во время зарядки аппарата связь не поддерживается.
- Для более продолжительного сохранения зарядки и увеличения срока службы батарей их следует разряжать полностью и затем полностью заряжать раз в месяц.

### 3.1.3 Утилизация батарей

Не оставлять использованные батареи в аппарате, так как могут произойти утечки, которые повредят внутренние контуры аппарата.



Значок "перечеркнутая мусорка" означает, что данное изделие и батареи, в нем содержащиеся, нельзя выбрасывать вместе с бытовыми отходами. Они подлежат особой отдельной сортировке мусора. Батарейки, а также электронное изделие, отслужившее свой срок, следует поместить в установленное место сбора отходов для утилизации. Такая утилизация электронных отходов защищает окружающую среду и ваше здоровье.

RU

### 3.2 Установка / снятие зажима пояса

УСТАНОВИТЬ

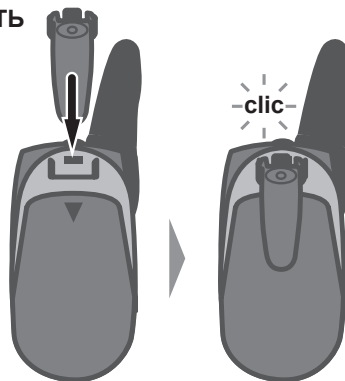

СНЯТЬ

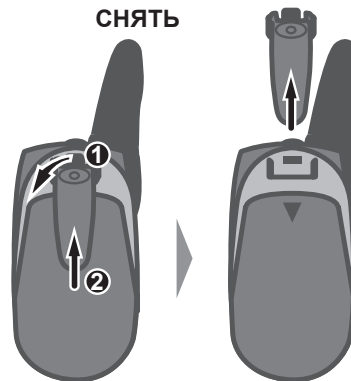

## 4 ПЕРЕДАЧА И ПРИЕМ

### 4.1 Дальность передачи



- Для оптимизации радиуса действия передачи следует убедиться, что на воображаемой линии, проведенной между 2 аппаратами, располагается как можно меньше препятствий (включая пользователей).
- Помехи могут возникать, если аппараты используются менее чем в 1,5 м друг от друга.

### 4.2 Пуск

Используя аппарат On channel 500, можно связываться с другим устройством On channel 500 или с другим передатчиком/приемником, использующим стандарт PMR 446. Связь может также поддерживаться с неограниченным количеством аппаратов PMR 446 в режиме конференции. Связь может также поддерживаться с неограниченным количеством аппаратов PMR 446 в режиме конференции



- Все аппараты должны быть отрегулированы по одному каналу и по одному коду CTCSS для поддержания связи (см. с. 7).
- Связь осуществляется в режиме чередования: если другой аппарат находится в режиме передачи, следует подождать конца его передачи, чтобы начать свою. Также невозможно получать сообщения во время передачи или при активации функции ВЫЗОВ (см. с. 10).





Если во время конфигурирования аппарата в течение 6 секунд не активируется никакая кнопка, автоматически отображается экран ожидания, а изменения сохраняются.

## 4.3 Конфигурация канала

Аппарат On channel 500 может работать на одном из 8 доступных каналов. Для каждого канала можно установить также один из 38 кодов CTCSS (Continuous Tone Coded Squelch System - тональный шумоподавитель): при этом возможны переговоры только между аппаратами PMR 446, настроенными на один канал и один код CTCSS, другие переговоры фильтруются.

Когда код CTCSS установлен на 0, фильтр CTCSS выключен, и все переговоры на выбранном канале слышны. Люди, использующие тот же канал, но другой или выключенный код CTCSS (установленный на 0), могут слышать передачи, даже если вы не можете слышать их передачи.

### 4.3.1 Настройка канала

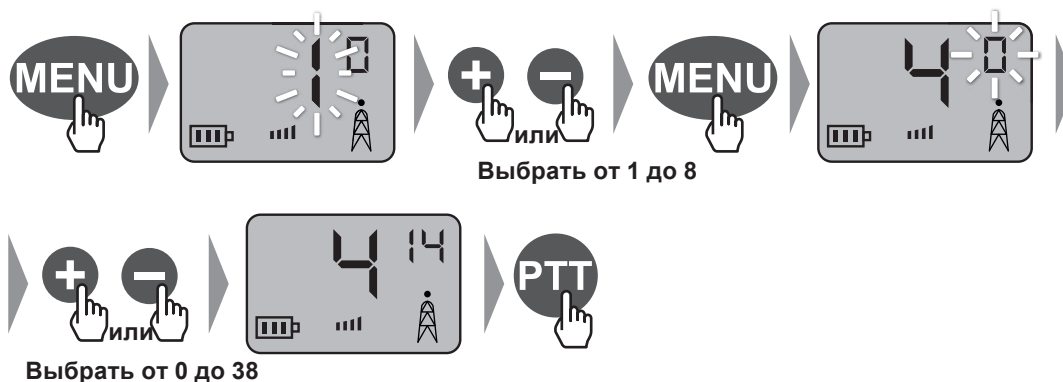

### 4.3.2 Мониторинг канала

Данная функция позволяет слышать все сигналы (даже очень слабые) используемого канала (независимо от выбранного кода CTCSS).

АКТИВИРОВАТЬ



одновременно

ДЕЗАКТИВИРОВАТЬ



### 4.3.3 Функция СКАНИРОВАНИЕ: сканирование каналов

Данная функция позволяет сканировать все 8 каналов для определения используемого другими собеседниками канала.



Если собеседники выбрали какой-либо код CTCSS, сканирование сможет определить только используемый канал.



- Когда аппарат обнаруживает сигнал, сканирование прекращается, и аппарат передает сообщения отслеживаемого канала. Сообщения обнаруженным аппаратам передаются, только если их код CTCSS идентичен (см. с. 7).
- Сканирование возобновляется автоматически через несколько секунд после завершения приема сигнала.

### 4.3.4 Функция DCM: Одновременный мониторинг 2 каналов

Данная функция позволяет непрерывно сканировать два канала одновременно. Аппарат непрерывно следит за первичным каналом (настроенным стандартно, см. с. 7) и вторичным каналом (выбранным при активации функции DCM, см. ниже).

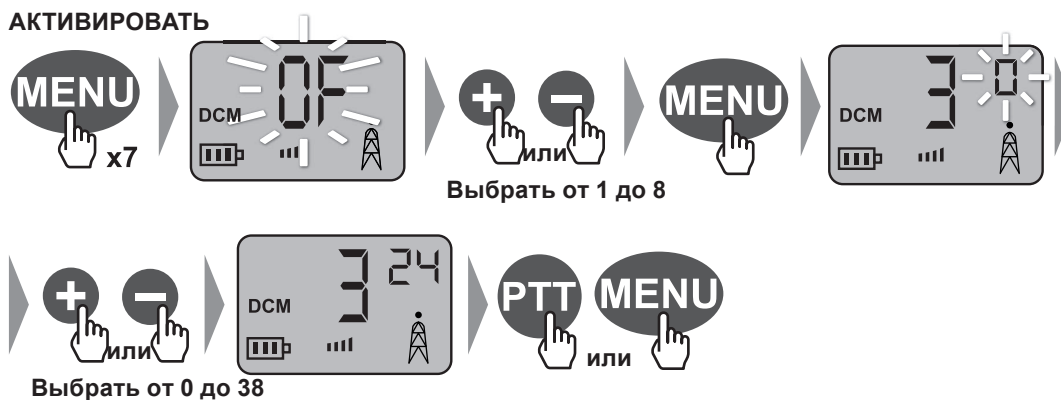

Когда аппарат обнаруживает сигнал на одном из двух каналов, он фиксируется в течение минимум 5 секунд на этом канале, затем возобновляется непрерывное сканирование.

Если во время приема нажать кнопку диалога, аппарат будет передавать сигналы на сканируемый канал. Если нажать кнопку диалога, когда сигнала не получено, будет вестись передача на первичный канал.

## ДЕЗАКТИВИРОВАТЬ

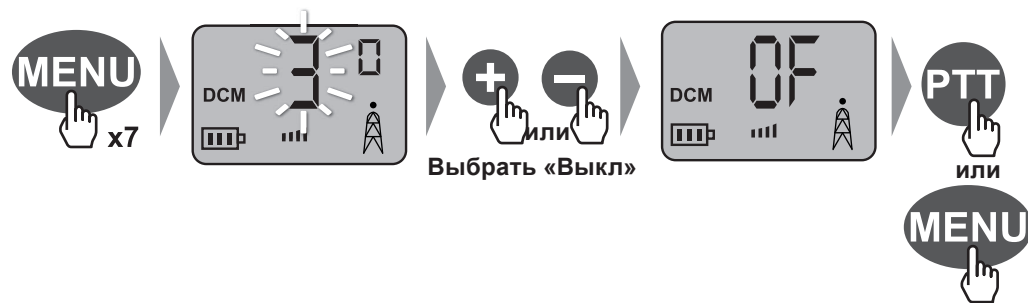

### 4.3.5 Блокирование / Разблокирование выбранного канала

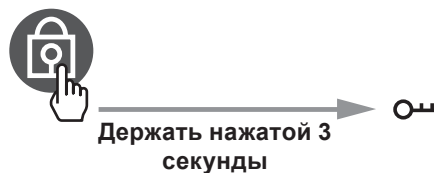

## 4.4 Настройка звука

### 4.4.1 Громкость прослушивания и звонка

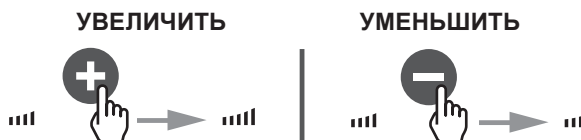

### 4.4.2 Сигнал окончания передачи: «Сигнал "Понял"»

«Сигнал "Понял"» - звук, который издают аппараты, когда отпускают кнопку диалога. Он может быть активирован или отключен.

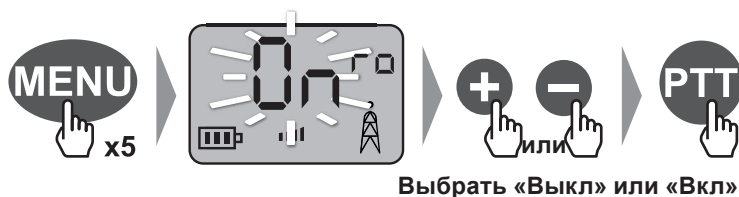

### 4.4.3 Сигнал нажатия кнопок

Сигнал нажатия кнопок - звук, издаваемый при каждом нажатии кнопки. Он может быть активирован или отключен.

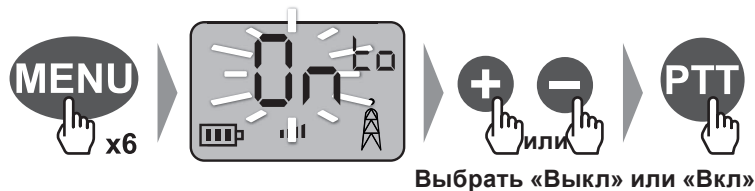

### 4.4.4 Мелодия

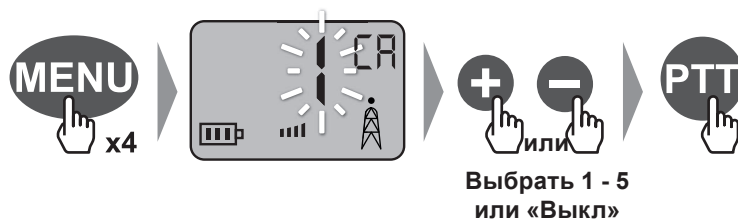

Если мелодия установлена на «Выкл», когда включается функция ВЫЗОВ (см. ниже), мелодию слышат только другие собеседники.

## 4.5 Функция «Вызов»

Кнопка ВЫЗОВ позволяет включать звонок на 2 секунды на всех аппаратах, использующих один и тот же канал и один и тот же код CTCSS.

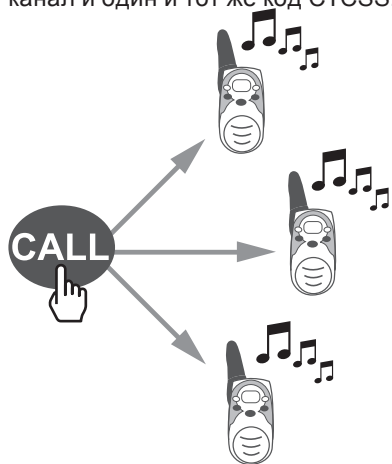

Можно поменять мелодию, см. (ниже).

## 4.6 Функция «Голос»

Функция ГОЛОС позволяет включить режим передачи просто при обнаружении звука (без нажатия кнопки диалога). Существует 4 уровня настройки: Выкл = деактивировано, 1 = низкая чувствительность, 2 = средняя чувствительность, 3 = высокая чувствительность.



## 4.7 Выключение аппарата



Рекомендуется выключать аппарат, когда он не используется, чтобы батарейки не разрядились полностью.

## 5 ИСПОЛЬЗОВАНИЕ ХРОНОМЕТРА

RU

### АКТИВИРОВАТЬ

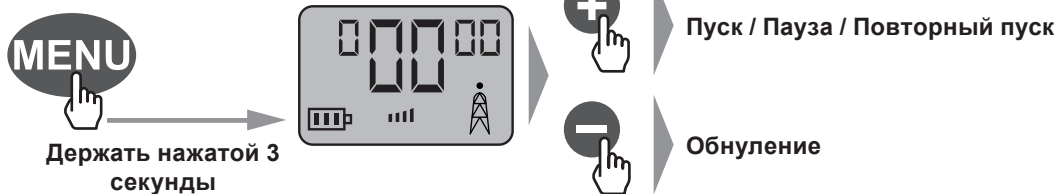

### ДЕЗАКТИВИРОВАТЬ

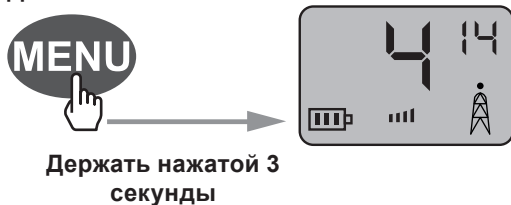

## 6 ИСПОЛЬЗОВАНИЕ ЛАМПОЧКИ



Чтобы включить, держать нажатой



Чтобы выключить, отпустить



*Лампочка горит, даже когда аппарат выключен.*

## 7 АКСЕССУАРЫ

### 7.1 Использование гарнитуры с наушниками



*При установке гарнитуры с наушниками микрофон и громкоговоритель выключаются.*

### 7.2 Установка шнура

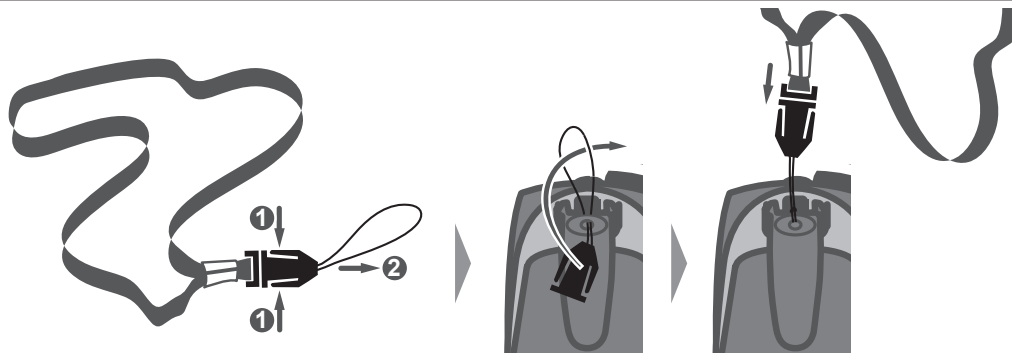



## 8 ТЕХНИЧЕСКИЕ ХАРАКТЕРИСТИКИ

### 8.1 Спецификации

Доступные каналы	8 каналов
Подканал CTCSS	38 для каждого канала
Мощность на выходе (передача)	0,5 Вт
Дальность	До 7 км

### 8.2 Таблица частот разных каналов

Канал	Частота (МГц)	Канал	Частота (МГц)
1	446.00625	5	446.05625
2	446.01875	6	446.06875
3	446.03125	7	446.08125
4	446.04375	8	446.09375

## 9 ЗАЯВЛЕНИЕ О СООТВЕТСТВИИ НОРМАМ ЕС

- Настоящим OXYLANE заявляет, что аппарат On channel 500 отвечает основным требованиям и другим положениям директивы 1999/5/EC
- Настоящим OXYLANE заявляет, что аппарат On channel 500 отвечает основным требованиям и другим положениям директивы 2006/95/EC

Соответствие требуемым условиям подтверждается маркировкой: **CE**

К заявлению о соответствии нормам ЕС можно перейти по следующей ссылке:  
<https://www.geonaute.com/en/ec-declaration-conformity>

## 10 ГАРАНТИЯ

OXYLANE гарантирует первоначальному покупателю данного изделия, что в изделии отсутствуют дефекты материалов и производственные дефекты. Гарантия на изделие составляет два года с даты покупки. Счет является подтверждением факта покупки.

Гарантия не покрывает:

- Повреждений в результате неправильного использования, несоблюдения мер предосторожности, несчастных случаев, а также в результате неправильного ухода или коммерческого использования изделия.
- Повреждений в результате ремонта, осуществленного лицами, не уполномоченными компанией OXYLANE.
- Батареи и корпуса с трещинами, разбитые или со следами удара.
- Шнур, который является быстроизнашивающейся деталью.

В течение гарантийного срока аппарат ремонтируется безвозмездно соответствующей службой либо заменяется бесплатно (за счет распространителя).

## 11 ОБРАЩАЙТЕСЬ К НАМ

Ждем Ваших замечаний по качеству, функциональности и использованию нашей продукции на сайте [www.geonaute.com](http://www.geonaute.com)

**Мы ответим Вам в самые короткие сроки.**

<b>1</b>	<b>PRECAUȚII DE UTILIZARE .....</b>	<b>2</b>
<b>2</b>	<b>DESCRIERE .....</b>	<b>3</b>
<b>3</b>	<b>PREGĂTIRE ÎNAINTE DE UTILIZARE .....</b>	<b>4</b>
3.1	Utilizare baterii.....	4
3.1.1	Montare baterii.....	4
3.1.2	Schimbare baterii.....	4
3.1.3	Reciclare baterii.....	5
3.2	Montarea/demontarea clemei de legătură.....	5
<b>4</b>	<b>EMISIE ȘI RECEPȚIE.....</b>	<b>6</b>
4.1	Modalitate de transmisie .....	6
4.2	Punere în funcțiune .....	6
4.3	Configurare canal .....	7
4.3.1	Reglare canal.....	7
4.3.2	Monitorizare canal .....	7
4.3.3	Funcția SCANARE: scanare canale.....	8
4.3.4	Funcție DCM: Monitorizare simultană a 2 canale .....	8
4.3.5	Blocare/Deblocare canal ales .....	9
4.4	Reglaje sunet.....	9
4.4.1	VoluM ascultare și sonerie .....	9
4.4.2	Sunet la finalul transmisiei: „Sunet Roger”.....	9
4.4.3	Sunete taste.....	10
4.4.4	Melodie .....	10
4.5	Funcția „Apel”.....	10
4.6	Funcția „Vox” .....	11
4.7	Oprirea aparat .....	11
<b>5</b>	<b>UTILIZAREA CRONOMETRULUI.....</b>	<b>11</b>
<b>6</b>	<b>UTILIZAREA LANTERNEI .....</b>	<b>12</b>
<b>7</b>	<b>ACCESORII .....</b>	<b>12</b>
7.1	Utilizarea setului cască.....	12
7.2	Montare curea .....	12
<b>8</b>	<b>CARACTERISTICI TEHNICE.....</b>	<b>13</b>
8.1	Specificații.....	13
8.2	Tabel frecvențe pentru diferite canale .....	13
<b>9</b>	<b>DECLARAȚIE DE CONFORMITATE CE .....</b>	<b>13</b>
<b>10</b>	<b>GARANȚIE.....</b>	<b>14</b>
<b>11</b>	<b>CONTACTAȚI-NE .....</b>	<b>14</b>

# 1 PRECAUȚII DE UTILIZARE



- Înainte de utilizare citiți cu atenție fișa. Păstrați fișa pe toată durata de funcționare a produsului.
- Pentru a reduce expunerea la frecvență radio în timpul utilizării produsului, mențineți produsul la minim 5 cm de față.
- Nu lăsați bebelușii și copiii mici să se apropie de aparat.
- Nu utilizați niciodată un walkie-talkie cu o antenă stricată. Dacă antena intră în contact cu pielea, aceasta poate suferi arsuri minore.
- Într-un vehicul, nu lăsați aparatul în zona de deasupra unui airbag sau în zona de acționare a acestuia, deoarece, dacă airbagul este acționat, aparatul poate fi propulsat cu o forță semnificativă și poate cauza rănirea gravă a ocupanților vehiculului.
- Aparatele sunt prevăzute pentru utilizare la temperaturi între -10°C și 50°C.
- Pentru utilizarea în zone reci sunt necesare baterii rezistente la temperaturi scăzute. De preferință utilizați baterii litiu sau baterii reîncărcabile NiMH, fiindcă bateriile alcaline și cele salină nu rezistă la temperaturile scăzute.
- Nu utilizați aparatele și nu schimbați bateriile în atmosferă explozivă. Antena sau bateriile pot produce micro-scântei sau electricitate statică care pot da naștere la explozii provocând rănirea gravă și chiar decesul.
- Nu utilizați aparatul în exterior în timpul unei furtuni.
- Nu utilizați aparatul în ploaie.
- Dacă aparatul s-a udat, închideți-l și scoateți bateria. Uscați compartimentul bateriei și lăsați capacul deschis timp de câteva ore. Nu utilizați aparatul dacă nu este complet uscat.
- Nu demontați produsul. Aceasta va duce la anularea garanției și există riscul de deteriorări sau pierdere a etanșeității.
- Curățați produsul cu o cârpă moale și umedă sau cu un pulverizator cu aer comprimat. Nu utilizați detergenți, există riscul de deteriorare a materialelor. Nu frecați ecranul de instrumente care pot produce dungă.
- Pentru o depozitare pe termen lung a aparatului, scoateți bateriile.

## 2 DESCRIERE

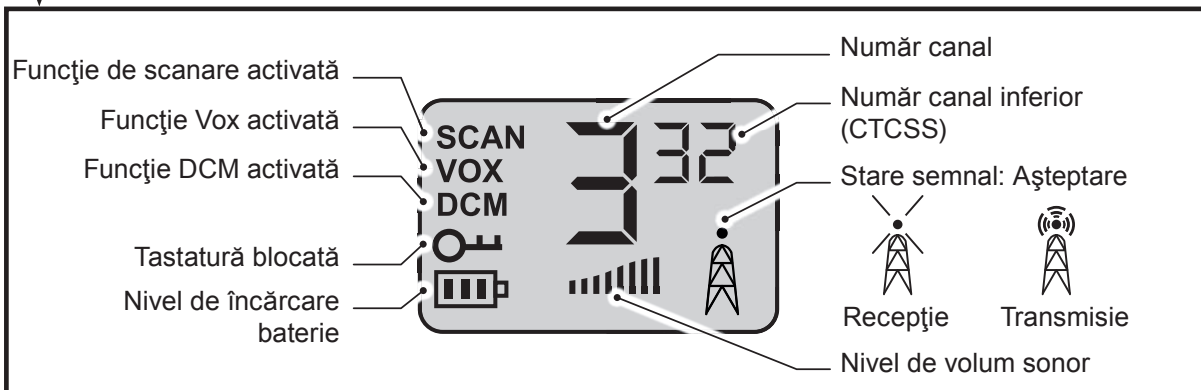
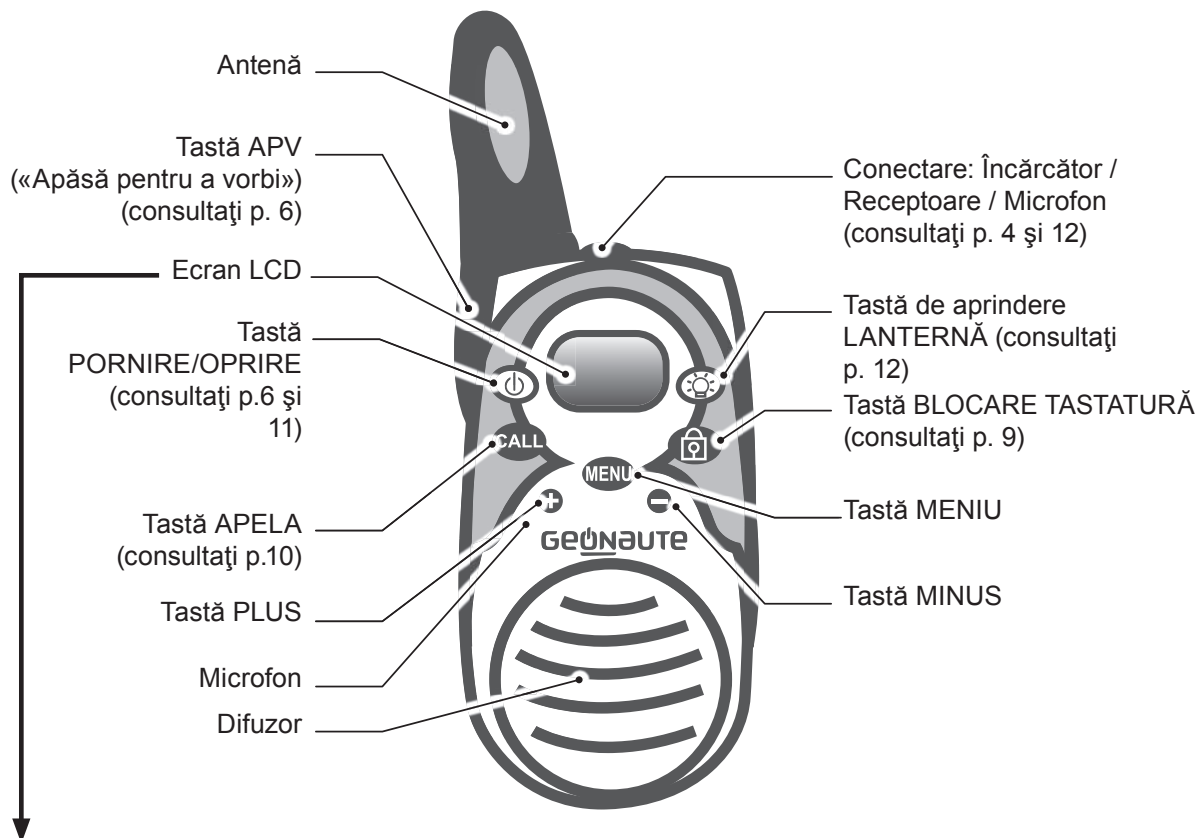

## 3 PREGĂTIRE ÎNAINTE DE UTILIZARE

### 3.1 Utilizare baterii



În momentul cumpărării produsului, bateriile sunt deja montate în aparat. Scoateți fișa de protecție din spatele aparatului pentru a expune contactele bateriilor.

#### 3.1.1 Montare baterii

Dacă este montată, scoateți clema legăturii (consultați p. 5).

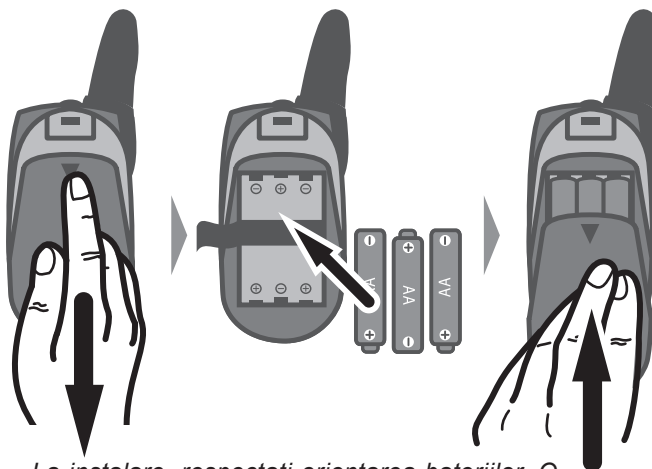

La instalare, respectați orientarea bateriilor. O polarizare incorectă poate deteriora bateriile și aparatul.

#### 3.1.2 Schimbare baterii



- În momentul încărcării aparatului, utilizați bateriile reîncărcabile furnizate în pachetul inițial. Dacă bateriile trebuie schimbate, utilizați baterii reîncărcabile de tipul AA (LR06) de 1,2 V NiMH de 800 mAh.
- Nu încercați să încărcați bateriile care nu sunt reîncărcabile.
- Asigurați-vă că și capacul compartimentului bateriile este montat corect la schimbarea bateriilor.

#### Nivel de încărcare a bateriilor



Ridicat



Mediu



Scăzut

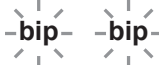

Descărcări

Bateriile trebuie încărcate doar cu ajutorul încărcătorul de baterii furnizat special.



- *Încărcarea bateriilor durează aproximativ 10 ore dacă acestea sunt complet descărcate și 14 ore dacă sunt noi.*
- *În timpul încărcării aparatului, nu este posibilă nicio comunicație.*
- *Pentru a menține mai mult timp încărcarea și pentru a mări durata de funcționare a bateriilor, descărcați-le complet și apoi încărcați-le complet, o dată pe lună.*

### 3.1.3 Reciclare baterii

Nu lăsați bateriile utilizate în aparat, deoarece acestea de pot scurge și pot deteriora circuitele interne ale aparatului.



Simbolul „pubelă barată” înseamnă că produsul și bateriile acestuia nu trebuie aruncate împreună cu deșeurile casnice. Trebuie eliminate selectiv. Aruncați bateriile și, inclusiv, produsul electronic la sfârșitul perioadei de funcționare, într-un spațiu de colectare autorizat pentru reciclare. Această valorizare a deșeurilor electronice protejează mediul și sănătatea oamenilor.

### 3.2 Montarea/demontarea clemei de legătură

MONTARE

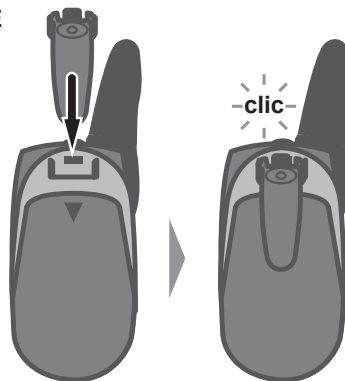

DEMONTARE

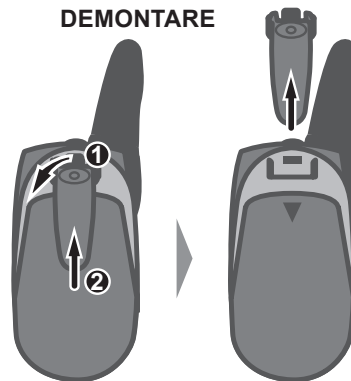

## 4 EMISIE ȘI RECEPȚIE

### 4.1 Modalitate de transmisie



- Pentru a optimiza distanța de transmisie, asigurați-vă că există cât mai puține obstacole (inclusiv utilizatori), pe linia imaginară trasată între două aparate.
- Când aparatele sunt utilizate la mai puțin de 1,5 m unul de altul pot apărea interferențe.

### 4.2 Punere în funcțiune

Cu On channel 500 este posibilă comunicarea cu altă unitate On channel 500 sau cu alt emițător/receptor care utilizează standardul PMR 446. Comunicarea se poate efectua și între număr limitate de aparate PMR 446, în conferință.

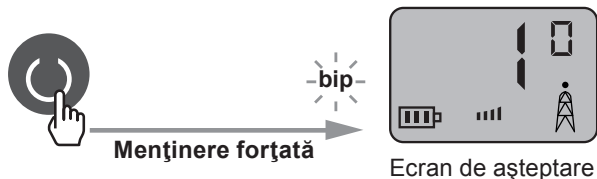

- Toate aparatele trebuie reglate pe același canal și pe același cod CTCSS pentru a putea comunica între ele (consultați p. 7).
- Comunicare se face în mod alternativ: dacă un aparat este în modul transmisie trebuie să așteptați până la finalizarea acesteia pentru a emite. De asemenea, nu este posibil să primiți comunicații în timpul transmisiei sau când este activată funcția APEL (consultați p. 10).







În timpul configurării aparatului, dacă nicio tastă nu este activată timp de 6 secunde, ecranul de așteptare este afișat automat și modificările sunt salvate.

## 4.3 Configurare canal

On channel 500 poate comunica pe 8 canale disponibile. Pentru fiecare canal se pot regla cele 38 de coduri CTCSS (Sistem de reducere codat cu ton continuu - Continuous Tone Coded Squelch System) : sunt posibile numai conversațiile aparatelor PMR 446 reglate pe același canal și pe același cod CTCSS, celelalte fiind filtrate.

Când codul CTCSS este reglat la zero, filtrul CTCSS este dezactivat și sunt convenite toate comunicațiile pe canalul ales. O persoană care utilizează același canal, dar un cod CTCSS diferit sau dezactivat (reglat la 0), poate asculta transmisiile, chiar dacă nu le poate asculta pe cele proprii.

### 4.3.1 Reglare canal

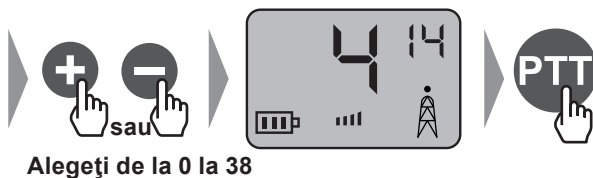

### 4.3.2 Monitorizare canal

Această funcție permite ascultarea tuturor semnalelor (chiar dacă sunt slabe) ale canalului utilizat (independent de codul CTCSS selecționat).



### 4.3.3 Funcția SCANARE: scanare canale

Această funcție permite scanarea celor 8 canale pentru a identifica canalul utilizat de ceilalți interlocutori.



*Dacă interlocutorii au selecționat un anumit cod CTCSS, scanarea nu va putea detecta decât canalul utilizat.*

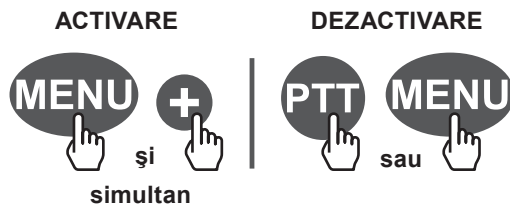

- În momentul în care aparatul a detectat un semnal, scanarea se oprește și unitatea emite comunicațiile pe acel canal. Comunicațiile pe unitățile detectate sunt transmise în mod unic, dacă se detectează codul CTCSS al acestora (consultați p. 7).
- Scanarea repornește automat la câteva secunde de la terminarea recepției semnalului.

### 4.3.4 Funcție DCM: Monitorizare simultană a 2 canale

Această funcție permite scanarea continuă a două canale în același timp. Aparatul supraveghează continuu canalul primar (cel reglat în mod standard, consultați p. 7) și canalul secundar (acel ales în momentul activării funcției DCM, consultați mai jos).

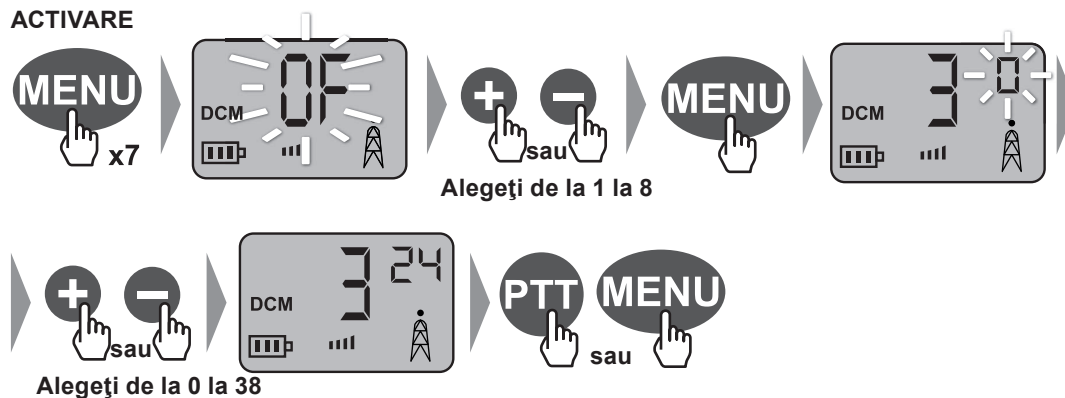

Din momentul în care aparatul detectează un semnal pe unul din cele două canale, acesta se fixează timp de minim 5 secunde pe acel canal, iar apoi scanarea continuă este reluată.

Dacă tasta PTT este apăsată în timpul recepției, aparatul va transmite pe acel canal. Dacă tasta PTT este apăsată în momentul în care nu este recepționat niciun semnal, transmisia se va efectua pe canalul primar.

## DEZACTIVARE

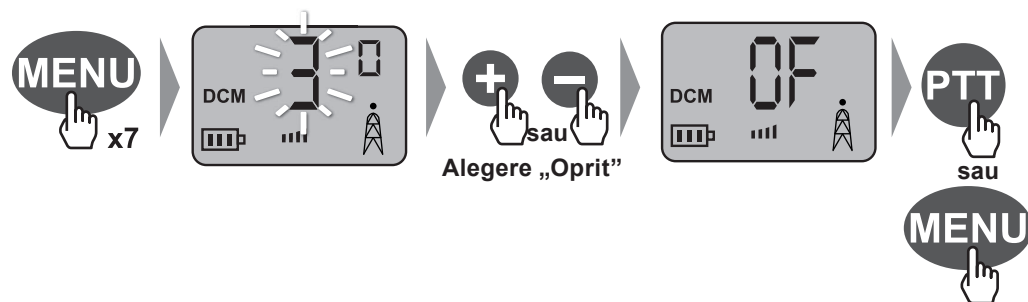

### 4.3.5 Blocare/Deblocare canal ales



## 4.4 Reglaje sunet

### 4.4.1 Volum ascultare și sonerie

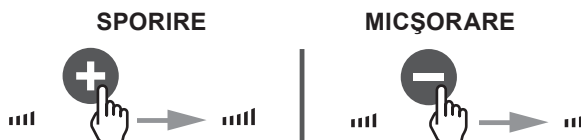

### 4.4.2 Sunet la finalul transmisiei: „Sunet Roger”

„Sunetul Roger” este sunetul emis de unități de fiecare dată când este eliberată tasta PTT. Acest sunet poate fi activat sau dezactivat.

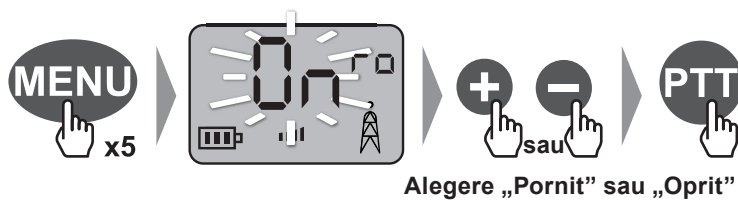

### 4.4.3 Sunete taste

„Sunetul” tastelor este sunetul emis de fiecare dată când este apăsată o tastă. Acest sunet poate fi activat sau dezactivat.

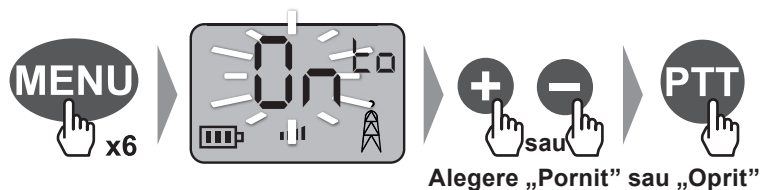

### 4.4.4 Melodie

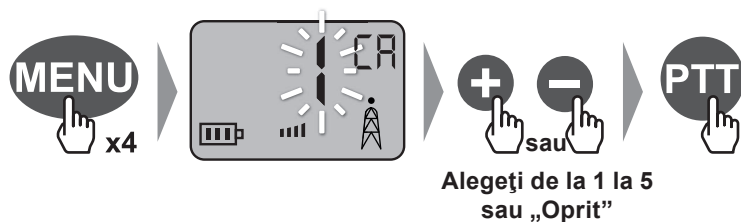

*Dacă melodia este reglată la „Oprit”, când funcția APEL este activată (consultați mai jos), numai ceilalți interlocutori aud melodia.*

## 4.5 Funcția „Apel”

Tasta APEL permite ca timp de 2 secunde să sune toate aparatele care utilizează același canal și același cod CTCSS.

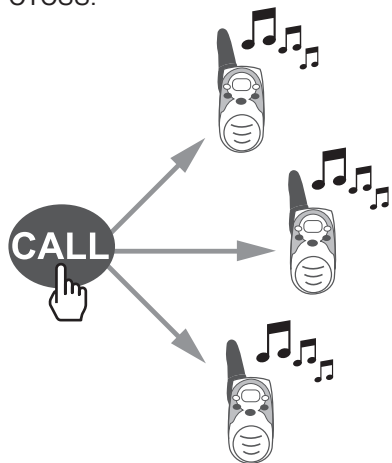

*Puteți schimba melodia, consultați (mai jos).*

## 4.6 Funcția „Vox”

Funcția VOX permite activarea unei transmisii prin detectarea simplă a unui sunet (fără apăsarea tastei PPT). Sunt 4 niveluri de reglare: Of = dezactivat, 1 = sensibilitate scăzută, 2 = sensibilitate medie, 3 = sensibilitate ridicată.

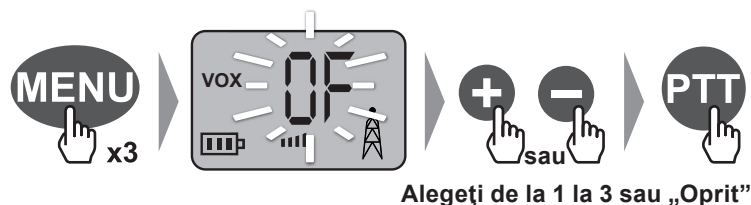

## 4.7 Oprirea aparat

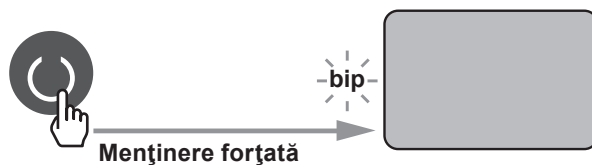

Vă sfătuim să opriți aparatul atunci când nu îl utilizați, pentru a evita descărcarea completă a bateriilor.

## 5 UTILIZAREA CRONOMETRULUI

### ACTIVARE

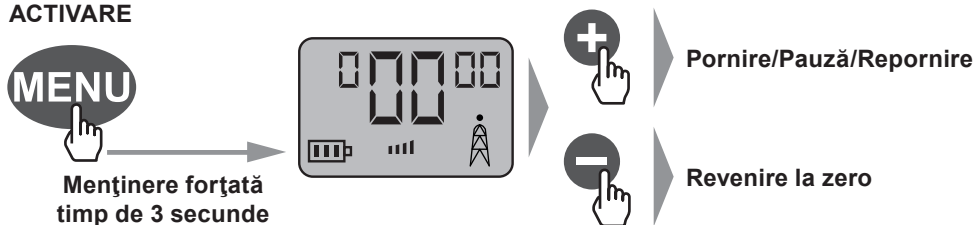

### DEZACTIVARE

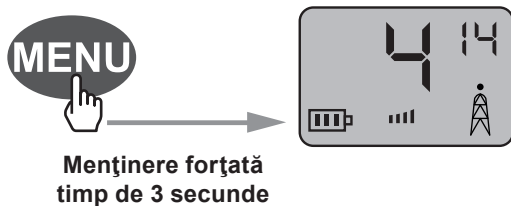

## 6 UTILIZAREA LANTERNEI



Menținere forțată pentru aprindere



Eliberare pentru stingere



Lanternă funcționează și când aparatul este stins.

## 7 ACCESORII

### 7.1 Utilizarea setului cască

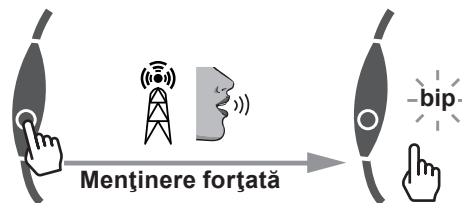

Când este utilizat setul cască, microfonul și difuzorul sunt dezactivate.

### 7.2 Montare curea

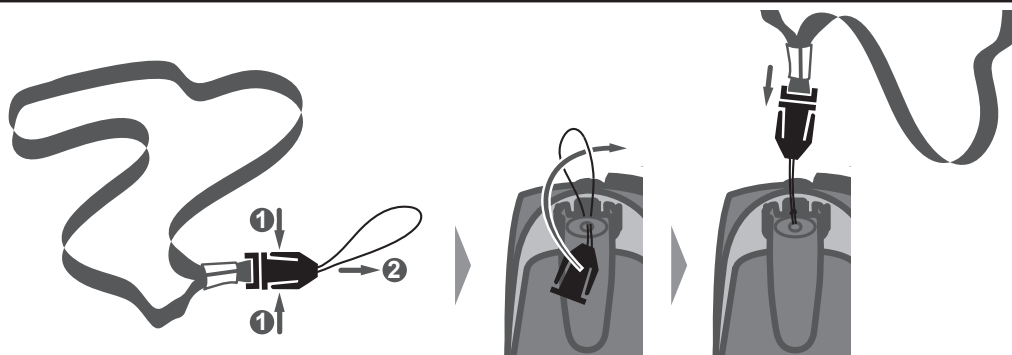

## 8 CARACTERISTICI TEHNICE

### 8.1 Specificații

Canale disponibile	8 Canale
Sub-canale CTCSS	38 pentru fiecare canal
Putere de emiterie (TX)	0,5 W
Rază de acțiune	Până la 7 km

### 8.2 Tabel frecvențe pentru diferite canale

Canal	Frecvență (Mhz)	Canal	Frecvență (Mhz)
1	446.00625	5	446.05625
2	446.01875	6	446.06875
3	446.03125	7	446.08125
4	446.04375	8	446.09375

## 9 DECLARAȚIE DE CONFORMITATE CE

RO

- Prin prezenta, OXYLANE declară că aparatul On channel 500 este conform cu cerințele esențiale și alte dispoziții pertinente ale directivei 1999/5/CE
- Prin prezenta, OXYLANE declară că aparatul On channel 500 este conform cu cerințele esențiale și alte dispoziții pertinente ale directivei 2006/95/CE

Conformitatea cu aceste condiții necesare este exprimată prin marcaj: **CE**

Declarația de conformitate CE este disponibilă pentru consultare la adresa:  
<http://www.geonaute.com/en/ec-declaration-conformity>

## 10 GARANȚIE

OXYLANE garantează cumpărătorului inițial că produsul nu prezintă erori în aceea ce privește materialele sau fabricarea. Acest produs are o garanție de doi ani de la data cumpărării. Păstrați factura, aceasta fiind dovada cumpărării.

Garanția nu acoperă:

- Deteriorările din cauza unei utilizări neconforme, care nu respectă instrucțiunile de utilizare sau din cauza accidentelor, a unei întrețineri incorecte sau a unei utilizări comerciale a produsului.
- Deteriorările din cauza reparațiilor efectuate de persoane neautorizate de OXYLANE.
- Bateriile, carcasa fisurată sau spartă sau care prezintă urme de șoc.
- Cureaua, care este o piesă consumabilă.

În timpul perioadei de garanție, aparatul fie este reparat gratuit într-un service autorizat, fie este înlocuit gratuit (conform voinței distribuitorului).

## 11 CONTACTAȚI-NE

Suntem bucuroși să vă ascultăm părerile cu privire la calitatea, funcționalitatea sau utilizarea produselor noastre, pe [www.geonaute.com](http://www.geonaute.com)

**Ne angajăm să vă răspundem cât mai detaliat.**



<b>1</b>	<b>OPATRENIA PRI POUŽÍVANÍ .....</b>	<b>2</b>
<b>2</b>	<b>OPIS.....</b>	<b>3</b>
<b>3</b>	<b>PRÍPRAVA PRED POUŽITÍM.....</b>	<b>4</b>
3.1	Používanie batérií .....	4
3.1.1	Vkladanie batérií .....	4
3.1.2	Nabíjanie batérií .....	4
3.1.3	Recyklovanie batérií .....	5
3.2	Vkladanie/vyberanie pásovej úchytky .....	5
<b>4</b>	<b>VYSIELANIE A PRIJÍMANIE .....</b>	<b>6</b>
4.1	Dosah vysielania.....	6
4.2	Spustenie.....	6
4.3	Konfigurácia kanálu .....	7
4.3.1	Nastavenie kanálu .....	7
4.3.2	Monitorovanie kanálu.....	7
4.3.3	Funkcia SCAN: skenovanie kanálov.....	8
4.3.4	Funkcia DCM: Simultánne monitorovanie 2 kanálov .....	8
4.3.5	Blokovanie/Odblokovanie vybraného kanálu .....	9
4.4	Nastavenia zvuku.....	9
4.4.1	Nastavenie hlasitosti a zvonenia .....	9
4.4.2	Pípanie na konci prenosu: Pípanie „Roger bip“ .....	9
4.4.3	Pípanie tlačidiel.....	10
4.4.4	Melódia .....	10
4.5	Funkcia „Call“ .....	10
4.6	Funkcia „Vox“ .....	11
4.7	Zastavenie prístroja .....	11
<b>5</b>	<b>POUŽÍVANIE ČASOMIERY .....</b>	<b>11</b>
<b>6</b>	<b>POUŽÍVANIE LAMPY.....</b>	<b>12</b>
<b>7</b>	<b>PRÍSLUŠENSTVO .....</b>	<b>12</b>
7.1	Používanie náhlavnej sady .....	12
7.2	Inštalácia pútky.....	12
<b>8</b>	<b>TECHNICKÉ ŠPECIFIKÁCIE.....</b>	<b>13</b>
8.1	Špecifikácie .....	13
8.2	Tabuľka frekvencií rôznych kanálov.....	13
<b>9</b>	<b>VYHLÁSENIE O ZHODE ES.....</b>	<b>13</b>
<b>10</b>	<b>ZÁRUKA .....</b>	<b>14</b>
<b>11</b>	<b>KONTAKT .....</b>	<b>14</b>

# 1 OPATRENIA PRI POUŽÍVANÍ



- Pred použitím si pozorne prečítajte návod. Počas celej životnosti výrobku je nutné návod uschovať.
- Aby sa obmedzilo vystavovanie sa rádiovým frekvenciám počas používania prístroja, držte ho vo vzdialenosti minimálne 5 cm od tváre.
- Nedovoľte bábätkám a malým deťom približovať sa k prístrojom.
- Nikdy nepoužívajte vysielaciu príjemnú, ktorá má poškodenú anténu. Ak príde anténa do kontaktu s pokožkou, môže to spôsobiť ľahké popáleniny.
- Vo vozidle nenechávajte svoj prístroj v oblasti pod airbagom alebo v oblasti rozvinutia airbagu, pretože jeho aktivácia by mohla prístroj odhodiť veľkou silou a zapríčiniť tak vážne poranenie posádky vozidla.
- Zariadenia sú určené na používanie pri teplotách medzi  $-10\text{ }^{\circ}\text{C}$  až  $50\text{ }^{\circ}\text{C}$ .
- Používanie v studenom prostredí si vyžaduje používanie batérií odolných voči nízkym teplotám. Podľa možnosti používajte lítiové batérie alebo nabíjateľné batérie NiMH, alkalické batérie a soľné batérie zle odolávajú nízkym teplotám.
- Prístroje nepoužívajte a nevymieňajte batérie vo výbušnom prostredí. Anténa alebo batérie môžu vytvárať mikroiskry alebo statickú elektrinu, čo by mohlo spôsobiť výbuch, a tým aj vážne poranenia či usmrtenie.
- Prístroj nikdy nepoužívajte v exteriéri počas búrky.
- Prístroj nepoužívajte v daždi.
- Ak sa prístroj namočí, vypnite ho a vyberte batériu. Nechajte vyschnúť oddelenie pre batériu a kryt nechajte otvorený na niekoľko hodín. Prístroj nepoužívajte, kým nie je úplne suchý.
- Výrobok nerozoberajte. Viedlo by to k ukončeniu záruky a bolo by tu riziko poškodenia alebo straty tesnosti.
- Výrobok vyčistíte mäkkou a vlhkou handričkou alebo stlačeným vzduchom. Nepoužívajte saponáty, hrozí riziko poškodenia materiálov. Obrazovku nečistite nástrojmi, ktoré môžu spôsobiť poškriabanie.
- Pred dlhodobým skladovaním výrobku vyberte batérie.

## 2 OPIS

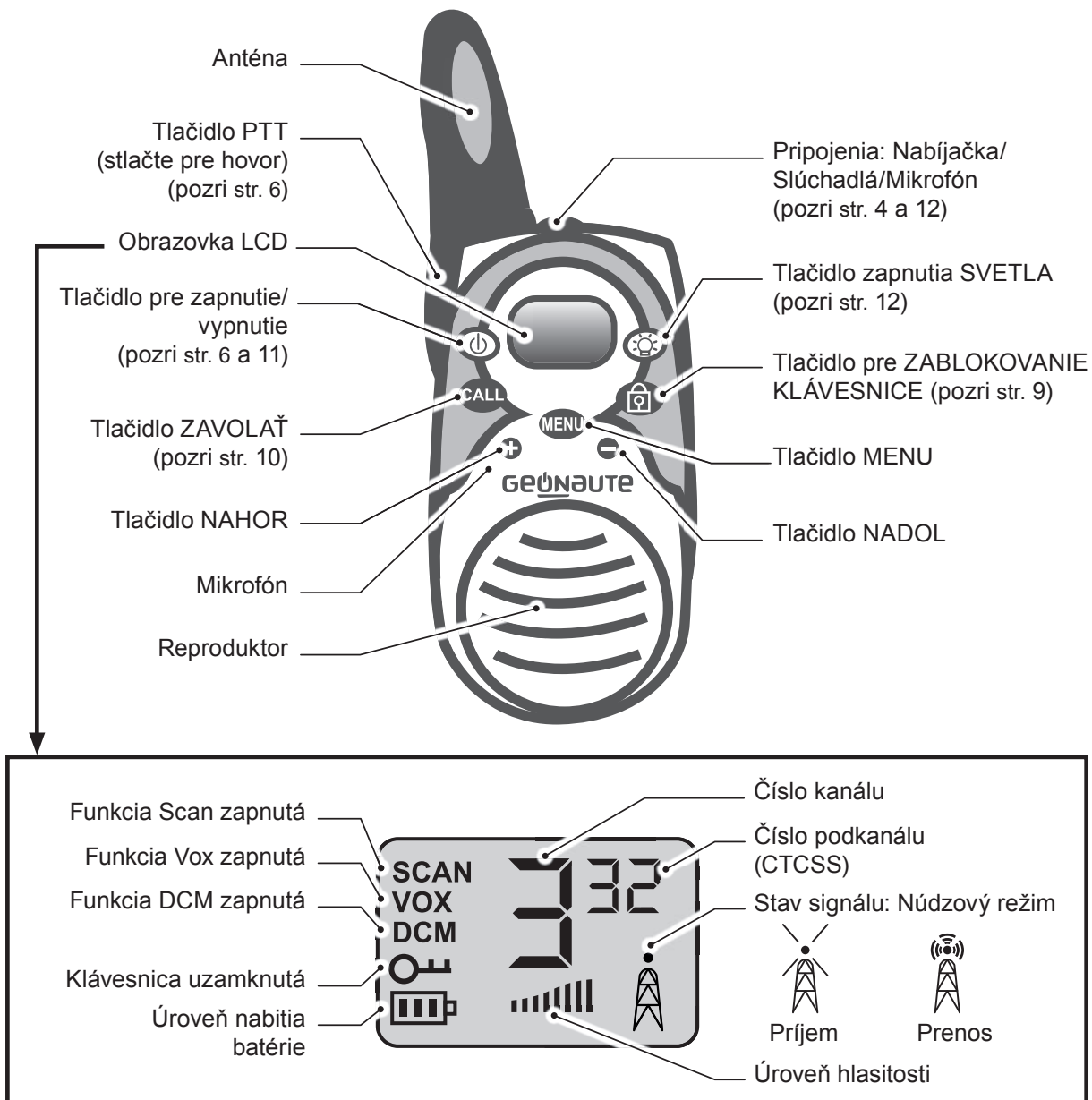

## 3 PRÍPRAVA PRED POUŽITÍM

### 3.1 Používanie batérií



Pri kúpe výrobku sú batérie už vložené v prístroji. Potiahnite za ochranný jazýček nachádzajúci sa na zadnej časti prístroja, čím sa uvoľní kontakt batérií.

#### 3.1.1 Vkladanie batérií

Ak je pásová úchytka inštalovaná, odoberte ju (pozri str. 5)

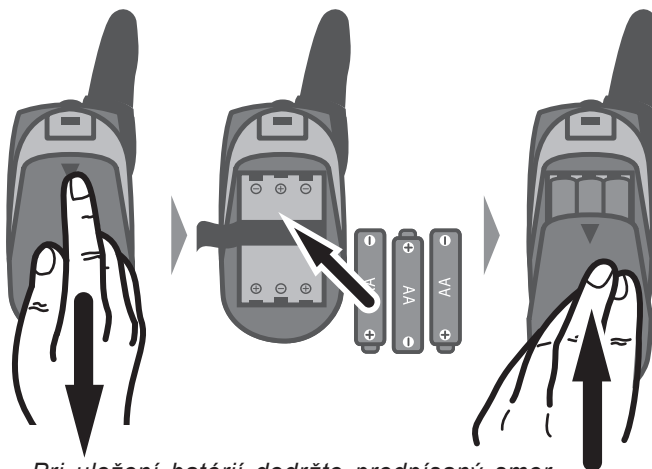

Pri uložení batérií dodržte predpísaný smer. Nesprávna polarizácia môže poškodiť batérie aj prístroj.

#### 3.1.2 Nabíjanie batérií



- Pri nabíjaní prístroja používajte nabíjateľné batérie dodané v pôvodnom balení. Ak sa batérie musia nabíť, použite nabíjateľné batérie typu AA (LR06) 1,2V NiMH 800mAh.
- Nepokúšajte sa nabíjať nenabíjateľné batérie.
- Skontrolujte, či kryt oddelenia batérií je správne na mieste pre nabíjanie batérií.

#### Úroveň nabitia batérií



Vysoká



Stredná



Nízka



Vybité

Batérie sa môžu nabíjať iba pomocou nabíjačky batérií dodanej za týmto účelom.



- Nabíjanie batérií trvá približne 10 hodín, ak sú úplne vybité, a 14 hodín, ak sú nové.
- Počas nabíjania prístroja nie je možná žiadna komunikácia.
- Aby váš prístroj vydržal nabitý čo najdlhšie a zvýšila sa životnosť batérií, raz za mesiac ho úplne vybite, a potom ho úplne nabite.

### 3.1.3 Recyklovanie batérií

Opatrebované batérie nenechávajú v prístroji, keďže by mohlo dôjsť k úniku, ktoré by poškodili vnútorné obvody prístroja.



Symbol s „preškrtnutým odpadovým košom“ znamená, že tento výrobok a batérie, ktoré obsahuje, sa nesmú likvidovať spolu s odpadom z domácnosti. Sú určené na likvidáciu v separovanom odpade. Opatrebované batérie a nefunkčný elektrický výrobok likvidujte v príslušnom zbernom mieste za účelom jeho recyklácie. Také zhodnotenie elektrického odpadu umožní chrániť životné prostredie aj vaše zdravie.

### 3.2 Vkladanie/vyberanie pásovej úchytky

VKLADANIE

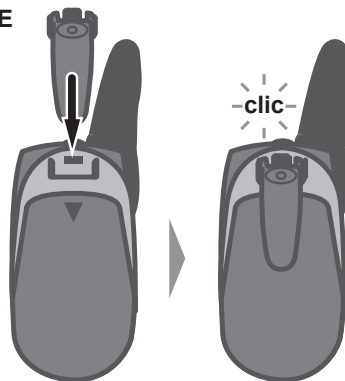

VYBERANIE

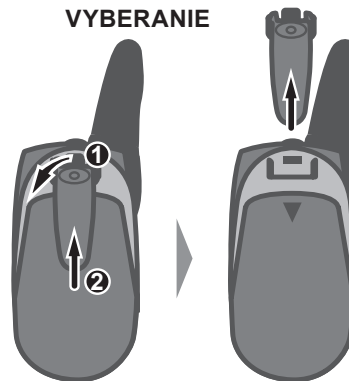

## 4 VYSIELANIE A PRIJÍMANIE

### 4.1 Dosah vysielania

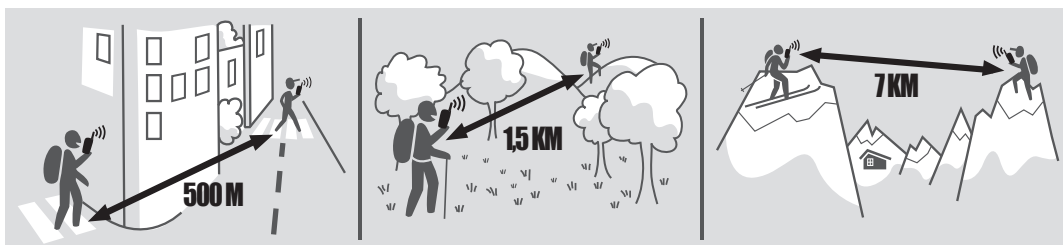

- *Pokiaľ chcete optimalizovať dosah prenosu, skontrolujte, či je na pomyslenej čiare medzi 2 prístrojmi (a používateľmi) čo najmenej prekážok.*
- *Ak sa prístroje používajú vo vzdialenosti menej ako 1,5 m jeden od druhého, môže sa vyskytnúť rušenie.*

### 4.2 Spustenie

Pomocou prístroja On channel 500 je možné komunikovať s inou jednotkou On channel 500 alebo s iným vysielateľom/prijímačom, ktorý využíva štandard PMR 446. Komunikácia sa môže uskutočňovať aj medzi neobmedzeným počtom prístrojov PMR 446 počas konferencie.



Podržať stlačené

-bip-



Obrazovka núdzového režimu



- *Všetky prístroje sa musia nastaviť na ten istý kanál a s tým istým kódom CTCSS, aby mohli navzájom komunikovať (pozri str. 7).*
- *Komunikácia sa uskutočňuje v striedavom režime: ak jeden z prístrojov vysielá, počkajte na koniec jeho vysielania, a až potom začnite vysieláť vy. Podobne nie je možné prijímať komunikáciu počas prenosu alebo pri aktivovanej funkcii CALL (pozri str. 10).*



Podržať stlačené



-bip-



-bip-



Ak sa počas konfigurácie prístroja neaktivuje žiadne tlačidlo počas 6 sekúnd, automaticky sa zobrazí núdzová obrazovka a úpravy sa zachovávajú.

## 4.3 Konfigurácia kanálu

Prístroj On channel 500 dokáže komunikovať na 8 dostupných kanáloch. Pre každý kanál je možné nastaviť tiež jeden z 38 kódov CTCSS (Continuous Tone Coded Squelch System): možné sú len konverzácie pomocou prístrojov PMR 446 nastavených na tom istom kanáli a s tým istým kódom CTCSS, všetky ostatné konverzácie sa filtrujú.

Keď sa kód CTCSS nastaví na 0, filter CTCSS sa deaktivuje a všetky komunikácie na zvolenom kanáli možno počuť. Osoba používajúca ten istý kanál, ale odlišný či deaktivovaný kód CTCSS (nastavený na 0), môže počúvať tieto prenosy, hoci nemôže počúvať svoje

### 4.3.1 Nastavenie kanálu

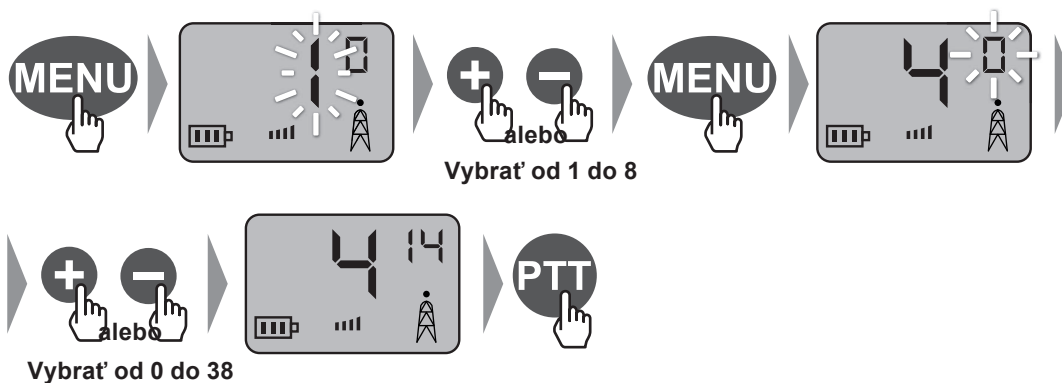

### 4.3.2 Monitorovanie kanálu

Táto funkcia umožňuje počúvať všetky signály (aj tie veľmi slabé) používaného kanálu (nezávisle od prípadne zvoleného kódu CTCSS).

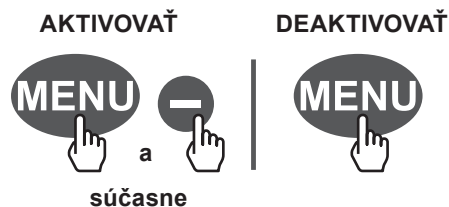

### 4.3.3 Funkcia SCAN: skenovanie kanálov

Táto funkcia umožňuje skenovať 8 kanálov pre identifikáciu toho kanálu, ktorý využívajú ostatní účastníci rozhovoru.



*Ak si účastníci rozhovoru vyberú konkrétny kód CTCSS, skenovanie dokáže zistiť iba používaný kanál.*

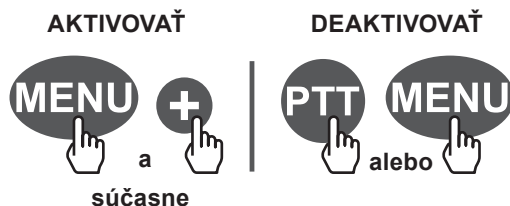

- Keď prístroj zistí signál, skenovanie sa zastaví a jednotka vysiela komunikácie na danom kanáli. Komunikácie do zistených jednotiek sa prenášajú iba vtedy, ak je ich kód CTCSS totožný (pozri str. 7).
- Skenovanie sa automaticky spustí znova niekoľko sekúnd po skončení prijímu signálu.

### 4.3.4 Funkcia DCM: Simultánne monitorovanie 2 kanálov

Táto funkcia umožňuje priebežné kontrolovanie dvoch kanálov zároveň. Prístroj priebežne kontroluje primárny kanál (kanál nastavený štandardným spôsobom, pozri str. 7) a sekundárny kanál (kanál vybraný počas aktivácie funkcie DCM, pozri nižšie).

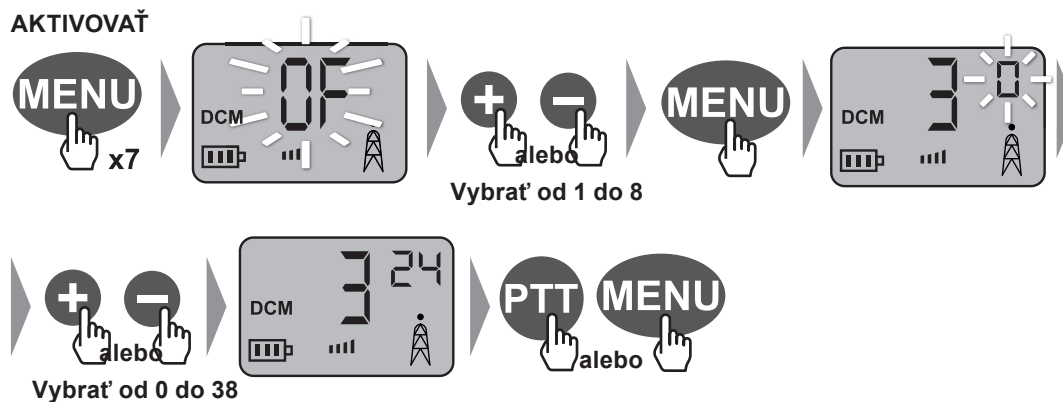

Keď prístroj zistí signál na jednom z dvoch kanálov, prístroj sa na minimálne 5 sekúnd ustáli na danom kanáli, potom sa prehľadávanie znova obnoví.

Ak stlačíte tlačidlo PTT počas prijímu, prístroj bude vysielať na danom kanáli. Ak stlačíte tlačidlo PTT, keď sa neprijíma žiadny signál, vysielať sa uskutoční na primárnom kanáli.



## DEAKTIVOVAŤ

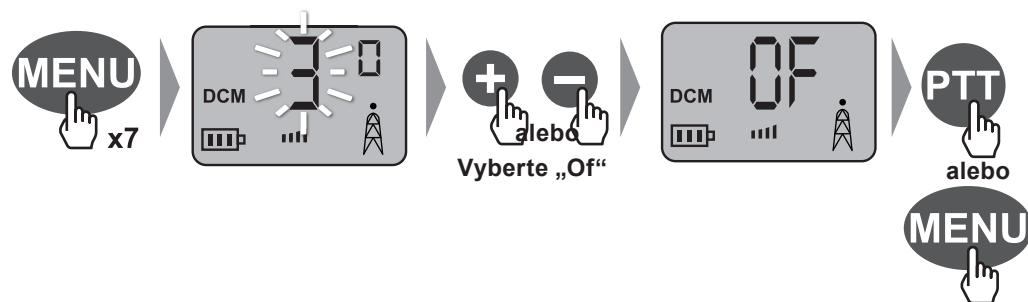

### 4.3.5 Blokovanie/Odblokovanie vybraného kanálu

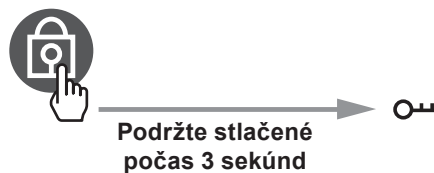

## 4.4 Nastavenia zvuku

### 4.4.1 Nastavenie hlasitosti a zvonenia

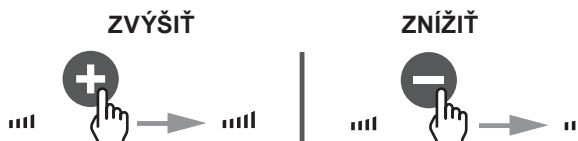

### 4.4.2 Pípnutie na konci prenosu: Pípnutie „Roger bip“

Pípnutie „Roger bip“ je zvuk, ktorý vydávajú jednotky zakaždým, keď sa uvoľní tlačidlo PTT. Toto tlačidlo sa dá aktivovať aj deaktivovať.

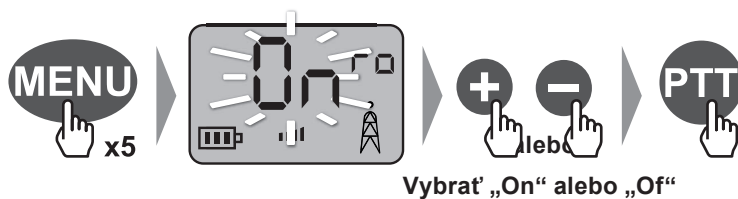

### 4.4.3 Pípanie tlačidiel

Pípanie tlačidiel je zvuk, ktorý vydáva každé z tlačidiel po stlačení. Dá aktivovať aj deaktivovať.

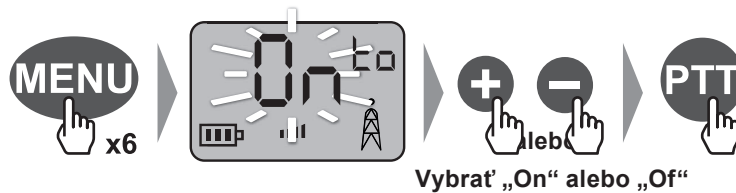

### 4.4.4 Melódia



*Ak je melódia nastavená na „Off“ počas aktivácie funkcie CALL (pozri nižšie), melódiu počujú iba ostatní používatelia.*

## 4.5 Funkcia „Call“

Tlačidlo CALL umožňuje aktiváciu zvonenia všetkých prístrojov, ktoré používajú ten istý kanál a ten istý kód CTCSS, na 2 sekundy.

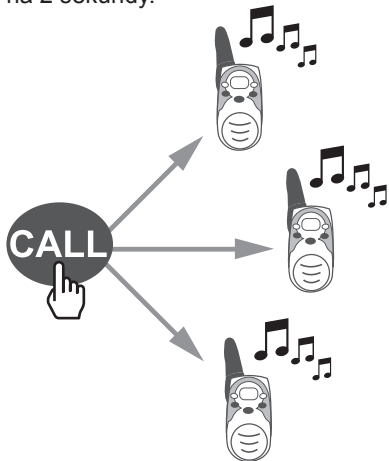

*Môžete zmeniť melódiu, pozri (vyššie).*

## 4.6 Funkcia „Vox“

Funkcia VOX umožňuje aktivovať vysielanie na základe jednoduchého zistenia zvuku (bez stlačenia tlačidla PTT). Existujú 4 úrovne nastavenia: Of = deaktivácia, 1 = znížená citlivosť, 2 = stredná citlivosť, 3 = zvýšená citlivosť.

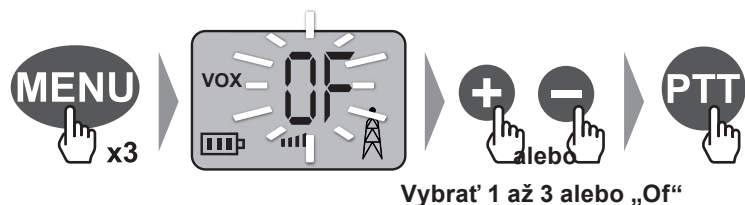

## 4.7 Zastavenie prístroja

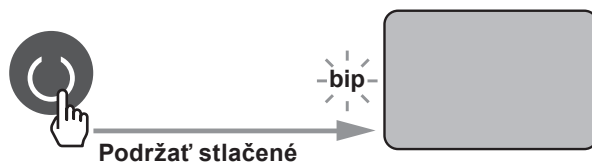

Odporúča sa vypnúť prístroj, keď ho nepoužívate, aby nedošlo k úplnému vybitiu batérií.

## 5 POUŽÍVANIE ČASOMIERY

### AKTIVOVAŤ

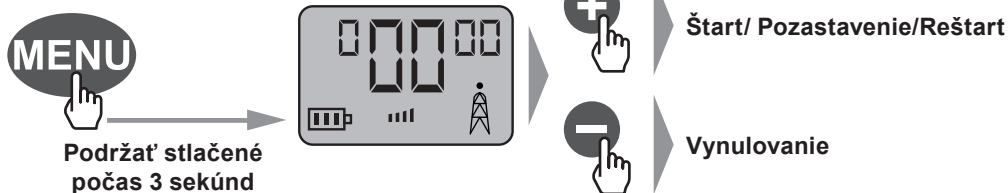

### DEAKTIVOVAŤ

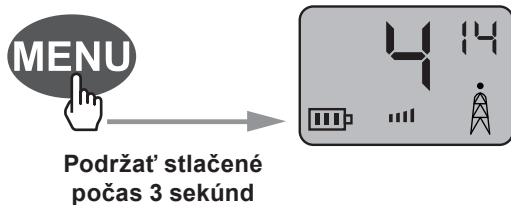

## 6 POUŽÍVÁNIE LAMPY



Podržte stlačené pre zapnutie



Uvoľnite pre vypnutie



Lampa funguje aj vtedy, keď je prístroj vypnutý.

## 7 PRÍSLUŠENSTVO

### 7.1 Používanie náhlavnej sady

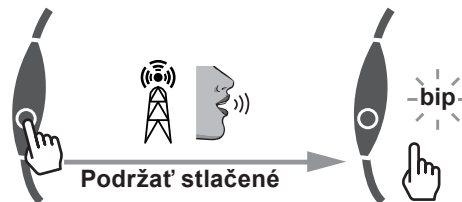

Po inštalácii náhlavnej sady dochádza k deaktivácii mikrofónu a reproduktora.

### 7.2 Inštalácia pútka

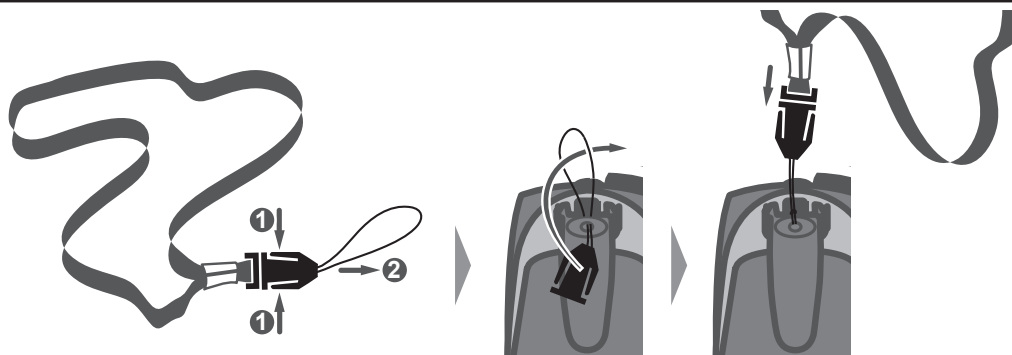

## 8 TECHNICKÉ ŠPECIFIKÁCIE

### 8.1 Špecifikácie

Dostupné kanály	8 kanálov
Podkanál CTCSS	38 pre každý kanál
Výkon na výstupe (TX)	0,5 W
Dosah	Až do 7 km

### 8.2 Tabuľka frekvencií rôznych kanálov

Kanál	Frekvencia (MHz)	Kanál	Frekvencia (MHz)
1	446.00625	5	446.05625
2	446.01875	6	446.06875
3	446.03125	7	446.08125
4	446.04375	8	446.09375

## 9 VYHLÁSENIE O ZHODE ES

- Týmto spoločnosť OXYLANE vyhlasuje, že prístroj On channel 500 je v súlade s podstatnými požiadavkami a inými platnými ustanoveniami smernice 1999/5/ES
- Týmto spoločnosť OXYLANE vyhlasuje, že prístroj On channel 500 je v súlade s hlavnými požiadavkami a inými príslušnými ustanoveniami smernice 2006/95/ES.

Zhoda s týmito požadovanými podmienkami sa vyjadruje prostredníctvom značenia: 

Vyhlasenie o zhode ES je dostupné na nasledujúcom odkaze:  
<https://www.geonaute.com/en/ec-declaration-conformity>

## 10 ZÁRUKA

Spoločnosť OXYLANE zaručuje pôvodnému nákupcovi tohto výrobku, že sa nákupca zbavuje zodpovednosti za vady materiálu alebo výroby. Záruka na tento výrobok je dva roky odo dňa zakúpenia. Dobré si uschovajte nákupnú faktúru, táto faktúra slúži ako doklad o zakúpení.

Záruka sa nevzťahuje na:

- Poškodenia zapríčinené nesprávnym používaním, nedodržiavaním opatrení pri používaní či nehody, ani na nesprávnu údržbu alebo komerčné využívanie výrobku.
- Prípadné poškodenia zapríčinené opravami vykonanými osobami neautorizovanými spoločnosťou OXYLANE.
- Batérie, prasknuté alebo zlomené kryty či kryty, ktoré nesú známky nárazu.
- Pútko, ktoré predstavuje spotrebný diel.

V rámci platnosti záruky prístroj zdarma opraví autorizovaný servis alebo sa zdarma nahradí (na náklady distribútora).

## 11 KONTAKT

Vaše informácie týkajúce sa kvality, funkčnosti či používania našich produktov si radi vypočujeme na stránke **www.geonaute.com**

**Zaväzujeme sa, že vám odpovieme v čo najkratšej dobe**

<b>1</b>	<b>UPOZORNĚ PRO POUŽITÍ</b>	<b>2</b>
<b>2</b>	<b>POPIS</b>	<b>3</b>
<b>3</b>	<b>PŘÍPRAVA PŘED POUŽITÍM</b>	<b>4</b>
3.1	Používání baterií	4
3.1.1	Instalace baterií	4
3.1.2	Nabíjení baterií	4
3.1.3	Recyklace baterií	5
3.2	Instalace / uvolňování klipsu pásu	5
<b>4</b>	<b>VYSÍLÁNÍ A PŘÍJEM</b>	<b>6</b>
4.1	Dosah přenosu	6
4.2	Spouštění	6
4.3	Konfigurace kanálu	7
4.3.1	Nastavení kanálu	7
4.3.2	Monitorování kanálu	7
4.3.3	Funkce SCAN: prohledávání kanálů	8
4.3.4	Funkce DCM: Současné monitorování 2 kanálů	8
4.3.5	Uzamčení / Odemčení zvoleného kanálu	9
4.4	Nastavení zvuku	9
4.4.1	Hlasitost poslechu a vyzvánění	9
4.4.2	Tón ukončení přenosu: „Roger beep“	9
4.4.3	Zvuk tlačítek	10
4.4.4	Melodie	10
4.5	Funkce „Call“	10
4.6	Funkce „Vox“	11
4.7	Vypnutí přístroje	11
<b>5</b>	<b>POUŽÍVÁNÍ STOPEK</b>	<b>11</b>
<b>6</b>	<b>POUŽÍVÁNÍ SVÍTILNY</b>	<b>12</b>
<b>7</b>	<b>PŘÍSLUŠENSTVÍ</b>	<b>12</b>
7.1	Používání sady sluchátka	12
7.2	Instalace poutka	12
<b>8</b>	<b>TECHNICKÉ PARAMETRY</b>	<b>13</b>
8.1	Parametry	13
8.2	Tabulka kmitočtů různých kanálů	13
<b>9</b>	<b>PROHLÁŠENÍ O SHODĚ CE</b>	<b>13</b>
<b>10</b>	<b>ZÁRUKA</b>	<b>14</b>
<b>11</b>	<b>KONTAKTUJTE NÁS</b>	<b>14</b>

# 1 UPOZORNĚ PRO POUŽITÍ



- Před použitím si návod pozorně přečtěte. Návod uschovejte po celou dobu životnosti výrobku.
- Chcete-li omezit vystavení radiovým kmitočtům během používání přístroje, držte jej nejméně 5 cm od obličeje.
- Zajistěte, aby se děti a batolata nepřibližovala k přístrojům.
- Nikdy nepoužívejte walkman s poškozenou anténou. Pokud se anténa dostane do kontaktu s pokožkou, může způsobit nepatrné popáleniny.
- Ve vozidle nenechávejte přístroj v oblasti nad airbagem nebo v oblasti vypouštění airbagu, pokud je tento airbag aktivován, přístroj by mohl být velmi vysokou silou odmrštěn a způsobit vážné poranění cestujících ve vozidle.
- Přístroje jsou určeny k použití při teplotách od  $-10^{\circ}\text{C}$  do  $50^{\circ}\text{C}$ .
- Používání v chladném prostředí vyžaduje použití baterií, které jsou řádně odolné vůči nízkým teplotám. Používejte nejlépe lithiové baterie nebo dobíjecí baterie NiMH, alkalické baterie a slané baterie nejsou příliš odolné vůči nízkým teplotám.
- Nepoužívejte přístroje a nevyměňujte baterie ve výbušném prostředí. Anténa nebo baterie mohou vydávat mikro jiskření nebo statickou elektřinu, která může vést k vzniku výbuchů s následkem vážných poranění nebo dokonce smrti.
- Nikdy nepoužívejte přístroj venku za bouře.
- Nepoužívejte přístroj za deště.
- Pokud je přístroj mokrá, vypněte jej a vyjměte baterie. Usušte prostor pro baterie a nechte víko otevřené několik hodin. Nepoužívejte přístroj, dokud není dokonale suchý.
- Nedemontujte přístroj. Vedlo by to k ukončení záruky a hrozí nebezpečí, že se přístroj poškodí nebo přestane těsnit.
- Výrobek čistěte pouze měkkou a vlhkou látkou nebo stlačeným vzduchem. Nepoužívejte mycí prostředky, je zde riziko poškození materiálu. Na displej netlačte nástroji, které ho mohou poškrábat.
- Před delším uskladněním přístroje vyjměte baterie.



## 2 POPIS

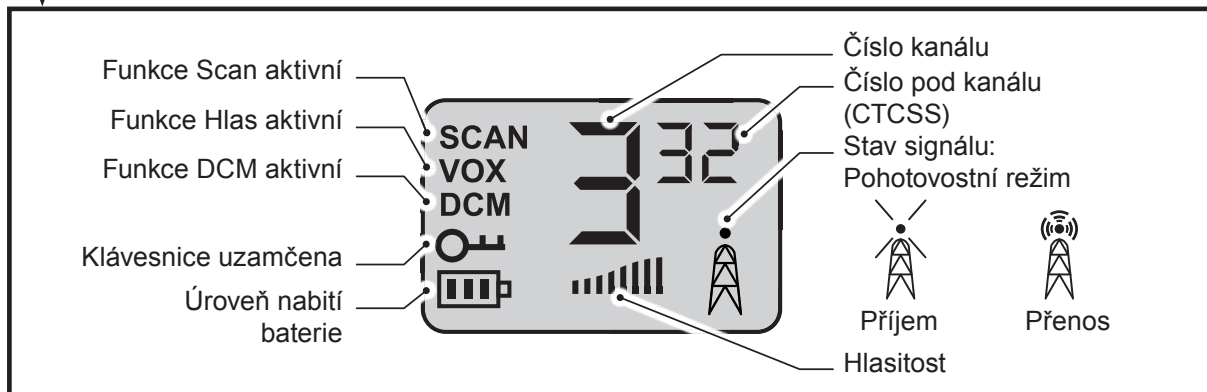
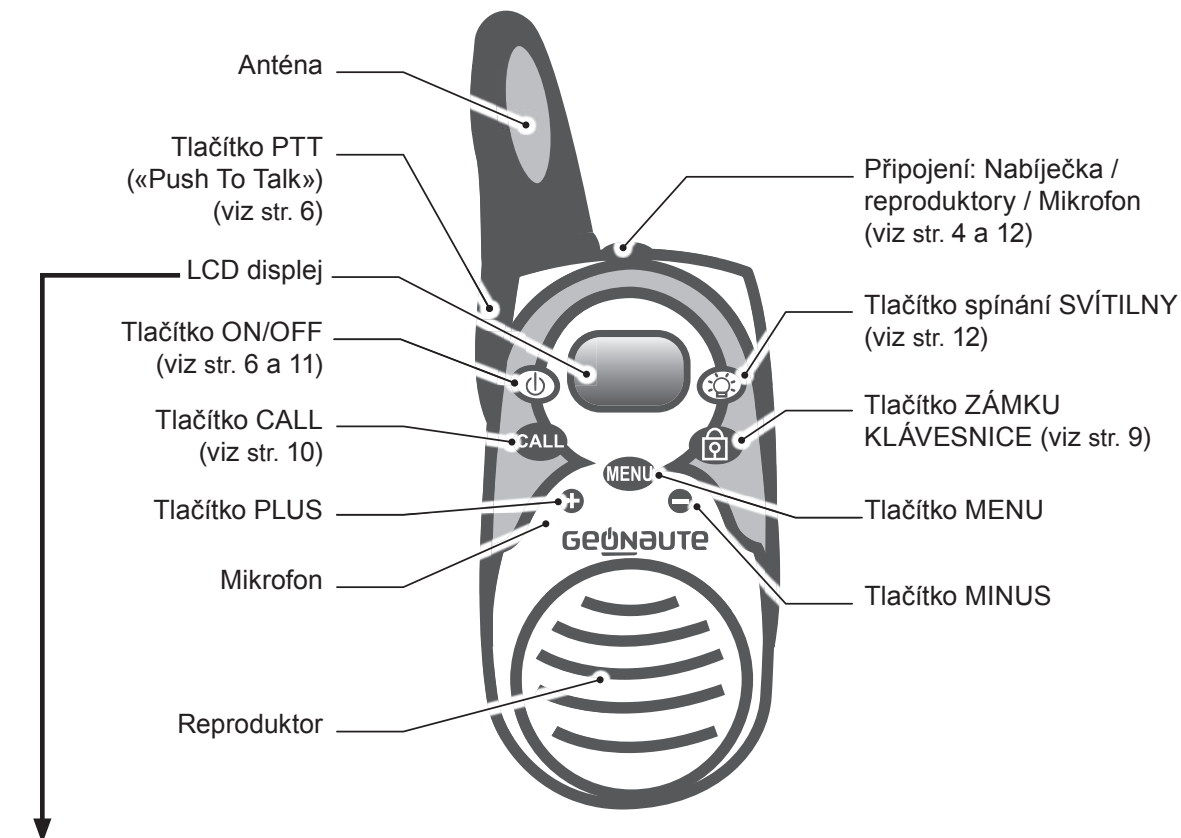

## 3 PŘÍPRAVA PŘED POUŽITÍM

### 3.1 Používání baterií



Při zakoupení výrobku jsou baterie již nainstalovány v přístroji. Sejměte ochranný proužek na zadní straně přístroje a uvolněte kontakt pro baterie.

#### 3.1.1 Instalace baterií

Pokud je klips pásu nasazen, sejměte jej (viz str. 5)

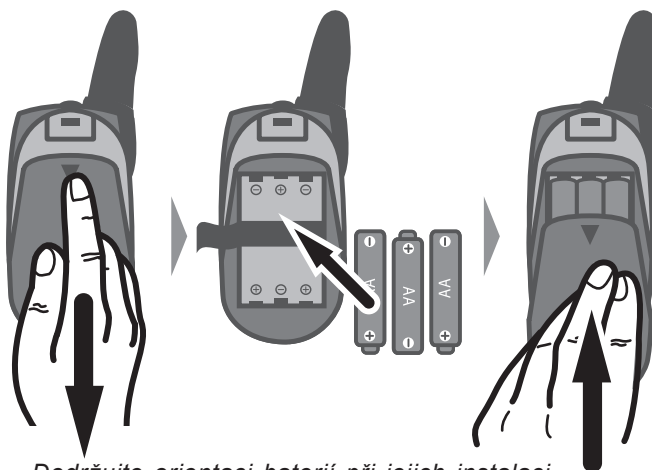

*Dodržujte orientaci baterií při jejich instalaci. Nesprávnou polarizací můžete přístroj i baterie poškodit.*

#### 3.1.2 Nabíjení baterií



- Během nabíjení přístroje používejte dobíjecí baterie dodané v původním balíčku. Pokud chcete baterie vyměnit, používejte dobíjecí baterie typu AA (LR06) 1,2V NiMH 800mAh.
- Nezkoušejte dobíjet nedobíjecí baterie.
- Ujistěte se, že víko přihrádky na baterie je při nabíjení baterií správně zavřené.

#### Úroveň nabití baterií



Vysoká



Střední



Nízká

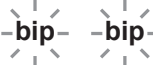

Vybita

Baterie dobíjete pouze s dodanou nabíječkou.



- Nabíjení baterií trvá asi 10 hodin, pokud jsou zcela vybité, a 14 hodin, pokud jsou nové.
- Během nabíjení baterií není možná žádná komunikace.
- Aby dobítí vydrželo co nejdéle a zvýšila se životnost baterií, vybijte je zcela, pak je zcela dobijte, a to jednou za měsíc.

### 3.1.3 Recyklace baterií

Nenechávejte použité baterie v přístroji, mohlo by dojít k úniku kapaliny, která by poškodila vnitřní obvody přístroje.



Symbol „přeškrtnuté popelnice“ znamená, že tento výrobek a baterie, které obsahuje, není možné vyhodit mezi domácí odpad. Je nutné je likvidovat jako tříděný odpad. Baterie a také další elektronické výrobky odevzdejte na konci jejich životnosti do autorizovaného sběrného místa, které provede recyklaci. Tento způsob zpracování elektronického odpadu přispívá k ochraně životního prostředí a vašeho zdraví.

### 3.2 Instalace / uvolňování klipsu pásu

INSTALACE

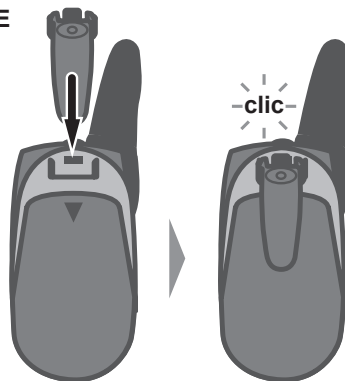

UVOLŇOVÁNÍ

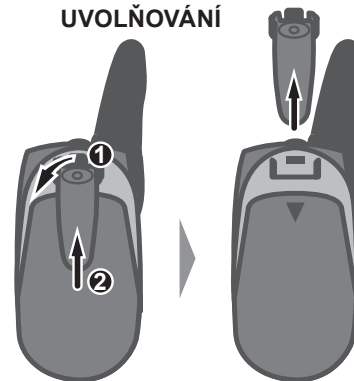

## 4 VYSÍLÁNÍ A PŘÍJEM

### 4.1 Dosah přenosu

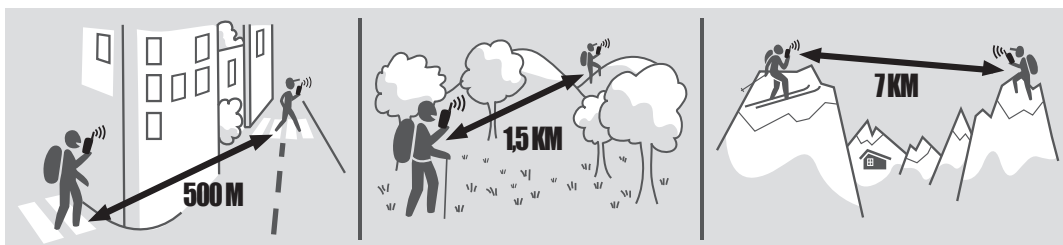

- Pokud chcete optimalizovat dosah přenosu, zkontrolujte, zda je na imaginární linii mezi oběma přístroji co nejméně překážek (a mezi uživateli).
- Pokud se přístroje používají ve vzdálenosti do 1,5 m od sebe navzájem, může se vyskytnout rušení.

### 4.2 Spouštění

S přístrojem On channel 500 můžete komunikovat s jiným přístrojem On channel 500 nebo s jakýmkoli jiným vysílačem - přijímačem, který používá standard PMR 446. Komunikaci lze realizovat rovněž mezi neomezeným počtem přístrojů PMR 446 v rámci konference.

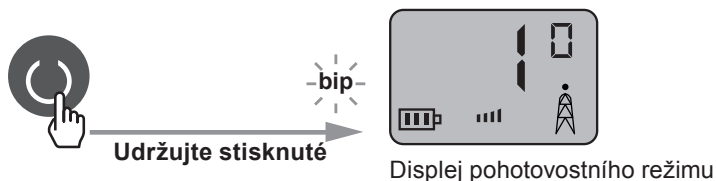

- Všechna zařízení musejí být nastavena na stejný kód CTCSS, aby byla možná komunikace mezi nimi navzájem (str. 7).
- Komunikace probíhá ve střídavém režimu: pokud je jiný přístroj v režimu přenosu, vyčkejte na konec jeho přenosu, než začnete vysílat. Podobně nelze přijímat komunikace během vysílání nebo tehdy, když je aktivní funkce CALL (viz str. 10).





Během konfigurace přístroje, pokud za 6 sekund nestisknete žádné tlačítko, automaticky se zobrazí pohotovostní obrazovka a změny se uloží.

## 4.3 Konfigurace kanálu

Zařízení On channel 500 může komunikovat na 8 dostupných kanálech. U každého kanálu lze nastavit také jeden z 38 kódů CTCSS (Continuous Tone Coded Squelch System): možná je jen konverzace přístrojů PMR 446 nastavené na stejný kanál a stejný kód CTCSS, veškeré ostatní konverzace jsou filtrovány.

Pokud je kód CTCSS nastaven na 0, filtr CTCSS se vypne a veškeré komunikace zvoleného kanálu jsou slyšet. Osoba, která používá stejný kanál, ale jiný nebo vypnutý kód CTCSS (nastaven na hodnotu 0), může poslouchat přenosy, i když vy nemůžete poslouchat její komunikaci.

### 4.3.1 Nastavení kanálu

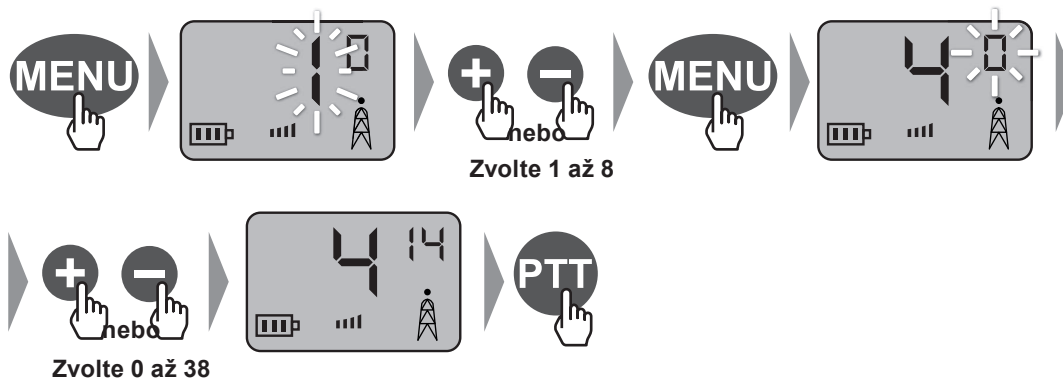

### 4.3.2 Monitorování kanálu

Tato funkce umožňuje poslouchat veškeré signály (i když jsou velmi slabé) používaného kanálu (nezávisle na případně zvoleném kódu CTCSS).

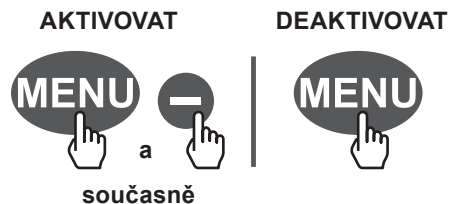

### 4.3.3 Funkce SCAN: prohledávání kanálů

Tato funkce umožňuje prohledat 8 kanálů pro identifikaci toho, který používají mluvčí, se kterými komunikujete.



*Pokud vaši účastníci dialogu vybrali kód CTCSS, při prohledání bude určen pouze používaný kanál.*

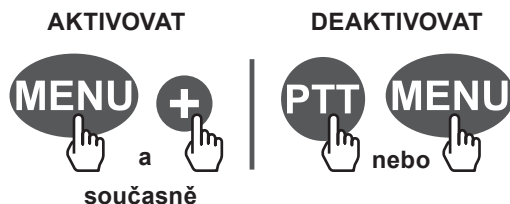

- Když přístroj odhalí signál, prohledávání se zastaví a přístroj vysílá komunikace příslušného kanálu. Komunikace směrem k vyhledaným přístrojům jsou možné pouze tehdy, pokud mají shodný kód CTCSS (viz str. 7).
- Prohledávání se automaticky znovu spustí po dokončení příjmu signálu.

### 4.3.4 Funkce DCM: Současné monitorování 2 kanálů

Tato funkce umožňuje neustále prohledávat dva kanály najednou. Přístroj neustále sleduje primární kanál (ten, který je nastaven standardním způsobem, viz str. 7) a sekundární kanál (ten, který je zvolen při aktivaci funkce DCM, viz níže).

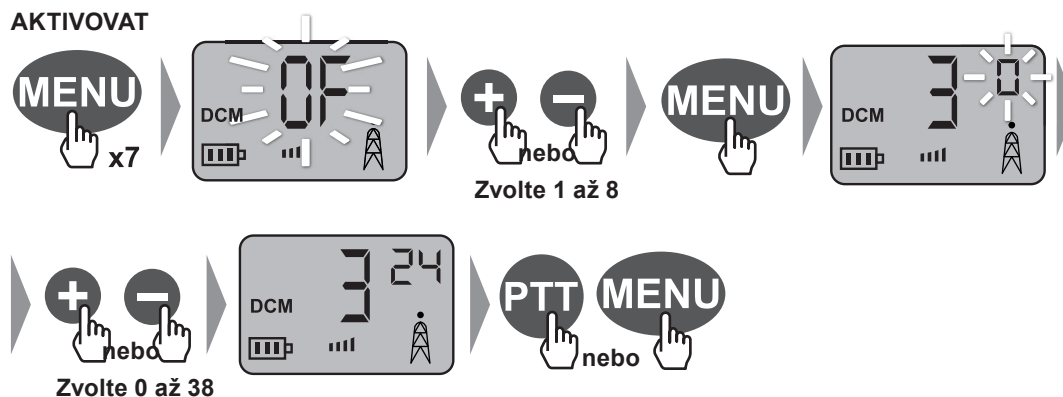

Jakmile přístroj odhalí signál na některém ze dvou kanálů, přístroj se nejméně na 5 sekund zastaví na příslušném kanálu, pak se znovu spustí stále prohledávání.

Pokud během příjmu stisknete tlačítko PTT, přístroj bude vysílat na příslušném kanálu. Pokud stisknete tlačítko PTT, zatímco nepřijímáte žádný signál, přenos bude probíhat na primárním kanálu.

## DEAKTIVOVAT

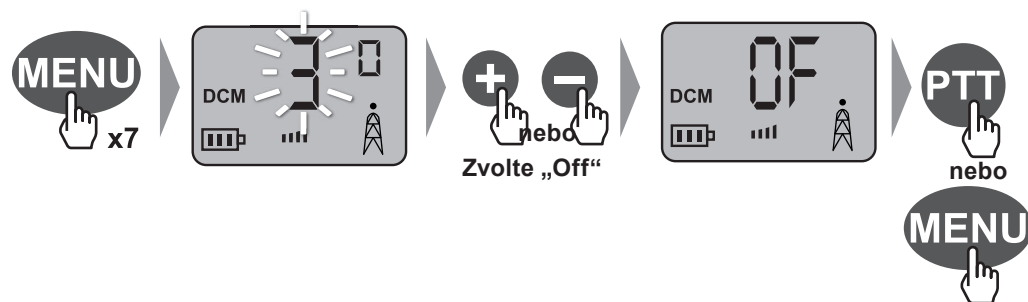

### 4.3.5 Uzamčení / Odemčení zvoleného kanálu



## 4.4 Nastavení zvuku

### 4.4.1 Hlasitost poslechu a vyzvánění

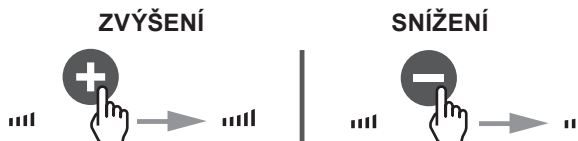

### 4.4.2 Tón ukončení přenosu: „Roger beep“

„Roger beep“ je zvuk, který přístroje vysílají vždy, když uvolníte tlačítko PTT. Je možné jej aktivovat nebo deaktivovat.

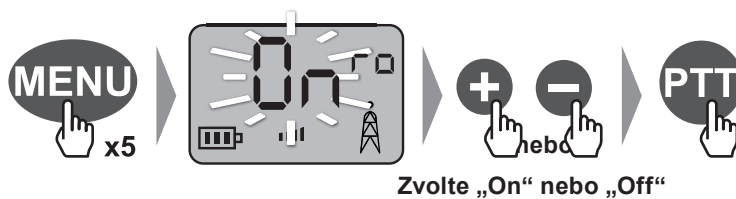

### 4.4.3 Zvuk tlačítek

Pokaždé, když stisknete tlačítko, přístroj může vydat potvrzující zvukový signál. Je možné jej aktivovat nebo deaktivovat.

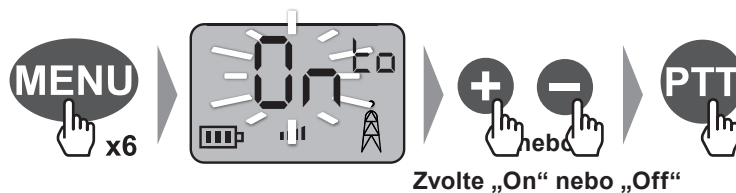

### 4.4.4 Melodie

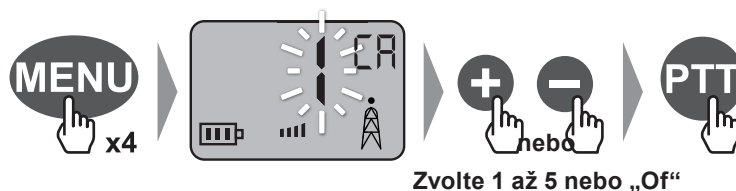

*Pokud je melodie nastavena na hodnotu „Off“, když je aktivována funkce CALL (viz níže), slyší melodii jen ostatní účastníci hovoru.*

## 4.5 Funkce „Call“

Tlačítko CALL umožňuje nechat zvonit po dobu 2 sekund všechny přístroje, které používají stejný kanál a stejný kód CTCSS.

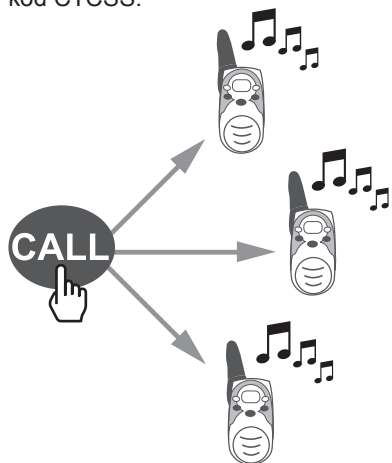

*Můžete měnit melodii, viz níže.*



## 4.6 Funkce „Vox“

Funkce VOX umožňuje aktivovat přenos při pouhém nalezení zvuku (bez nutnosti stisknout tlačítko PTT). Nastavovat lze na 4 úrovních : Of = vypnuto, 1 = nízká citlivost, 2 = střední citlivost, 3 = vysoká citlivost.

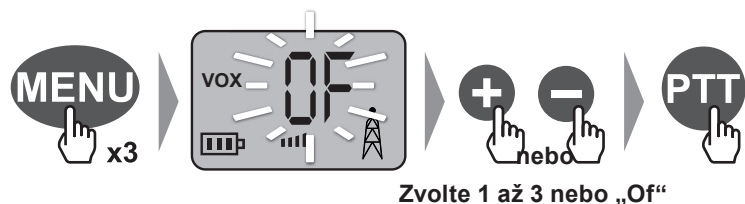

## 4.7 Vypnutí přístroje

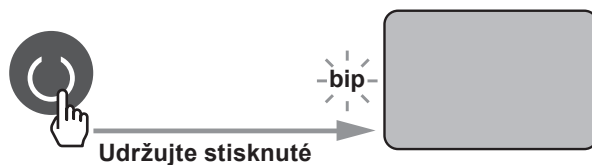

*Doporučujeme přístroj vypnout, když jej nepoužíváte, aby nedošlo k úplnému vybití baterií.*

## 5 POUŽÍVÁNÍ STOPEK

### AKTIVOVAT

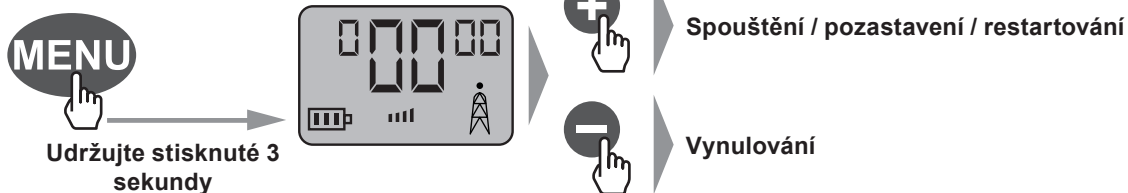

### DEAKTIVOVAT

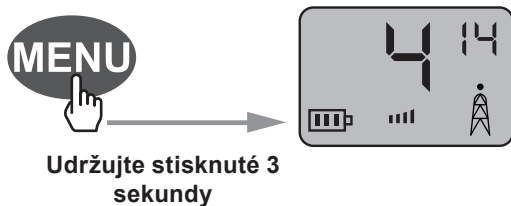

## 6 POUŽÍVÁNÍ SVÍTILNY



Udržujte stisknuté pro spuštění



Po uvolnění se vypne



*Svítilna je dostupná i tehdy, když je přístroj vypnutý.*

## 7 PŘÍSLUŠENSTVÍ

### 7.1 Používání sady sluchátka

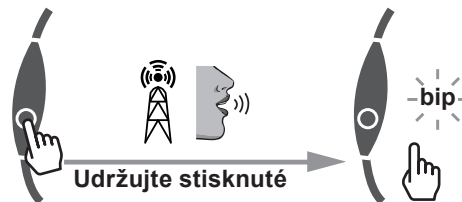
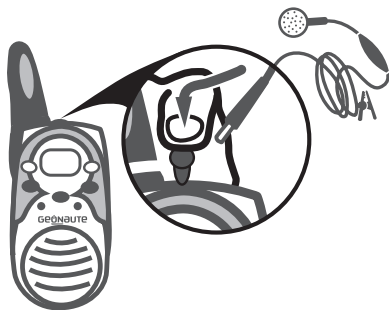

*Když je sada sluchátek nainstalována, mikrofon a reproduktor se vypnou.*

### 7.2 Instalace pouška

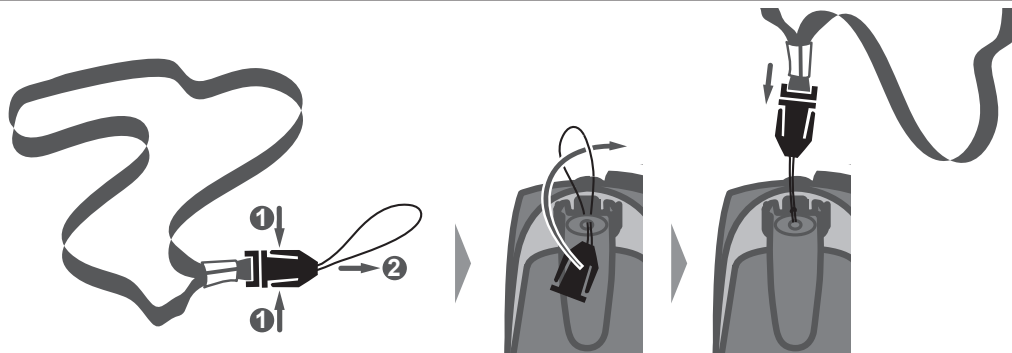

## 8 TECHNICKÉ PARAMETRY

### 8.1 Parametry

Dostupné kanály	8 kanálů
Pod kanál CTCSS	38 pro každý kanál
Výstupní výkon (TX)	0,5 W
Dosah	Až 7 Km

### 8.2 Tabulka kmitočtů různých kanálů

Kanál	Kmitočet (MHz)	Kanál	Kmitočet (MHz)
1	446.00625	5	446.05625
2	446.01875	6	446.06875
3	446.03125	7	446.08125
4	446.04375	8	446.09375

## 9 PROHLÁŠENÍ O SHODĚ CE

- Společnost OXYLANE tímto prohlašuje, že přístroj On channel 500 odpovídá základním požadavkům a dalším příslušným ustanovením směrnice 1999/5/ES
- Společnost OXYLANE tímto prohlašuje, že přístroj On channel 500 odpovídá základním požadavkům a dalším příslušným ustanovením směrnice 2006/95/ES

Splnění těchto podmínek je potvrzeno značkou: 

Prohlášení o shodě CE je dostupné na následujícím odkazu:  
<https://www.geonaute.com/en/ec-declaration-conformity>

## 10 ZÁRUKA

Společnost OXYLANE poskytuje prvnímu kupujícímu tohoto výrobku, že tento výrobek nemá žádné vady související s materiály nebo zpracováním. Na tento výrobek je poskytována záruka v délce dvou let od data zakoupení. Řádně si uschovejte doklad o nákupu.

Záruka se nevztahuje na tyto skutečnosti:

- Škody způsobené nesprávným používáním, nedodržením pokynů nebo nehodami a nesprávnou údržbou či komerčním používáním výrobku.
- Škody způsobené opravami, které provedly osoby bez řádného oprávnění od společnosti OXYLANE.
- Baterie, popraskané nebo polámané kryty nebo pláště se stopami po nárazech.
- Poutko, které je spotřební díl.

V záruční lhůtě je výrobek buď zdarma opraven autorizovaným servisem nebo vyměněn zdarma (podle rozhodnutí distributora).

## 11 KONTAKTUJTE NÁS

Rádi si poslechneme vaše připomínky týkající se kvality, fungování nebo používání našich výrobků: **[www.geonaute.com](http://www.geonaute.com)**

**Zavazujeme se, že vám odpovíme v co nejkratší době.**

<b>1</b>	<b>SÄKERHETSFÖRESKRIFTER .....</b>	<b>4</b>
<b>2</b>	<b>PRODUKTBESKRIVNING.....</b>	<b>5</b>
<b>3</b>	<b>FÖREBEREDELSE FÖRE AVÄNDNING .....</b>	<b>6</b>
3.1	Användning av batterier .....	6
3.1.1	Installering av batterier.....	6
3.1.2	Återvinning av batterier .....	6
3.1.3	Återvinning av batterier .....	7
3.2	Montering/avmontering av bältesklämma.....	7
<b>4</b>	<b>SÄNDNING OCH MOTTAGNING.....</b>	<b>8</b>
4.1	Sändningsvidd.....	8
4.2	Aktivering.....	8
4.3	Kanalinställning.....	9
4.3.1	Kanalinställning .....	9
4.3.2	Kanalövervakning.....	9
4.3.3	Scanfunktionen: kanalsökning.....	10
4.3.4	DCM-funktion: Övervakning av två kanaler samtidigt .....	10
4.3.5	Låsning/upplåsning av vald kanal .....	11
4.4	Ljudinställning.....	11
4.4.1	Volym och ljudstyrka för ringsignal .....	11
4.4.2	Slutsignal vid sändning: "Roger beep" .....	11
4.4.3	Knapp ljud .....	12
4.4.4	Melodi.....	12
4.5	Anropsfunktion (CALL).....	12
4.6	Vox-funktion.....	13
4.7	Avstängning av apparaten .....	13
<b>5</b>	<b>ANVÄNDNING AV KRONOMETERN .....</b>	<b>13</b>
<b>6</b>	<b>ANVÄNDNING AV LAMPAN .....</b>	<b>14</b>
<b>7</b>	<b>ACCESSOARER.....</b>	<b>14</b>
7.1	Användning av hörsnäcka.....	14
7.2	Montering av den elastiska selen .....	14
<b>8</b>	<b>TEHNISKA EGENSKAPER .....</b>	<b>15</b>
8.1	Specifikationer.....	15
8.2	Frekvenstabell för kanalerna .....	15
<b>9</b>	<b>EU-FÖRSÄKRAN OM ÖVERENSSTÄMMELSE, CE .....</b>	<b>15</b>
<b>10</b>	<b>GARANTI .....</b>	<b>16</b>
<b>11</b>	<b>KONTAKTA OSS .....</b>	<b>16</b>

# 1 SÄKERHETSFÖRESKRIFTER



- Läs bruksanvisningen noggrant innan du använder produkten. Spara bruksanvisningen under produktens hela livslängd.
- För att minska exponeringen för strålning under användningen, håll apparaten på minst 5 centimeters avstånd från ansiktet.
- Se till att små barn inte kommer i närheten av apparaterna.
- Använd aldrig en walkie-talkie med trasig antenn. Om antennen kommer i kontakt med huden kan det vålla lättare brännskador.
- Lägg inte walkie-talkien i området ovanför airbagen eller i det område där airbagen ska utlösas i ett fordon. Om airbagen aktiveras kan apparaten fara iväg med ansevärd kraft och orsaka allvarliga skador på passagerarna i fordonet.
- Apparaterna är konstruerade för användning i temperaturer mellan -10°C och 50°C.
- Vid användning i kalla miljöer krävs batterier som är gjorda för att klara av låga temperaturer. Använd företrädesvis litiumbatterier eller laddningsbara batterier. Alkaliska batterier och saltbatterier fungerar dåligt vid låga temperaturer.
- Använd inte apparaterna och byt inte batterierna i explosiva miljöer. Antennen och batterierna kan ge upphov till mikrognistor och statisk elektricitet, vilket kan leda till explosioner med svåra och till och med livshotande skador som följd.
- Använd aldrig apparaten utomhus i oväder.
- Använd inte apparaten när det regnar.
- Om apparaten blir fuktig ska den stängas av och batteriet tas ur. Torka batterifacket och lämna locket öppet i några timmar. Använd inte apparaten så länge den inte är helt torr.
- Plocka inte isär produkten. Detta kan leda till att garantin upphör att gälla, att skada uppstår eller att vattentätheten försämras.
- Rengör produkten med en mjuk, fuktig trasa eller med komprimerat luftspray. Använd inte rengöringsmedel. Det kan skada materialet. Torka inte av skärmen med material som kan förorsaka repor.
- Ta ur batterierna om apparaten ska läggas undan under en längre tidsperiod.

## 2 PRODUKTBESKRIVNING

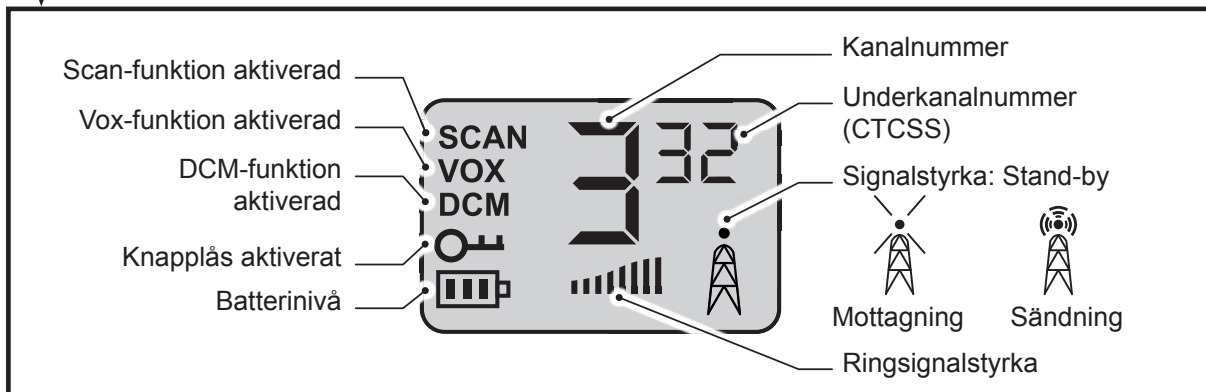
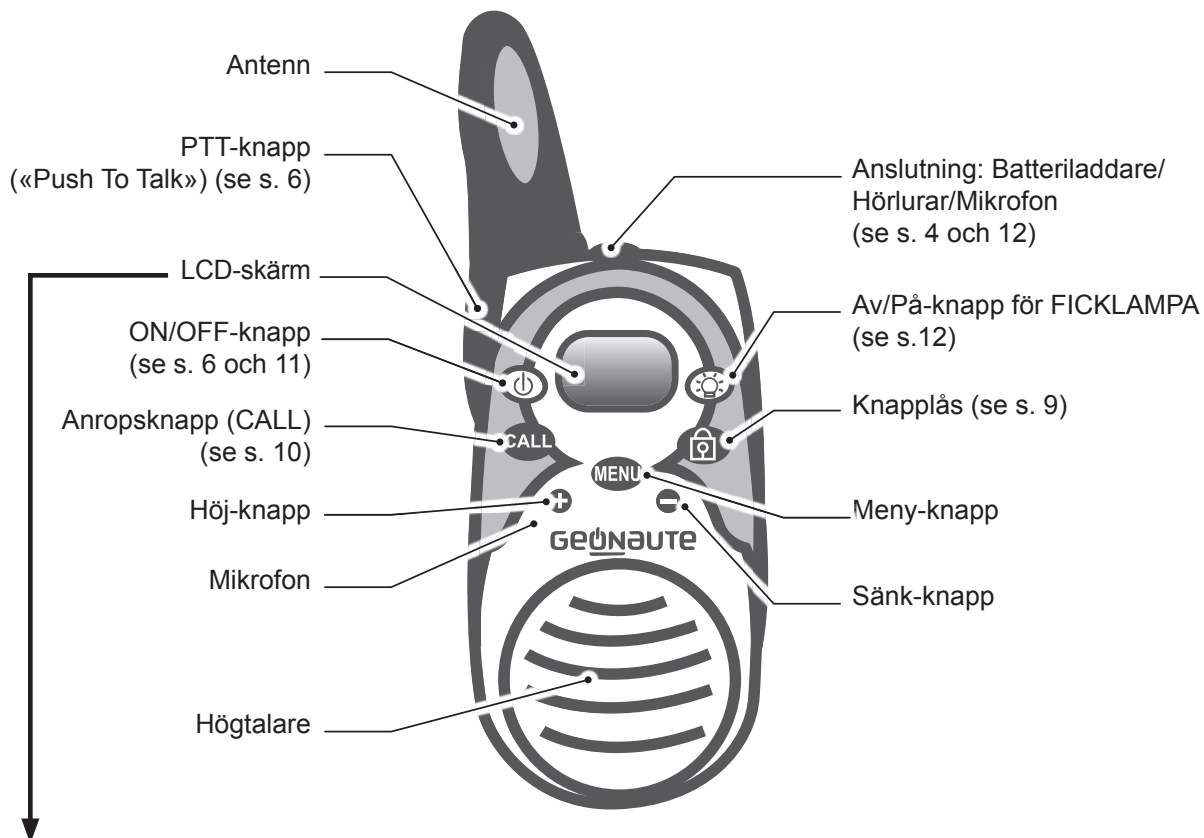

## 3 FÖREBEREDELSE FÖRE AVÄNDNING

### 3.1 Användning av batterier



När du köper On Channel 500 är batterierna redan installerade i apparaten. Ta bort skyddsfliken på baksidan av apparaten så att batterierna får kontakt.

#### 3.1.1 Installering av batterier

Om det är installerat, ta bort hållaren (se s. 5)

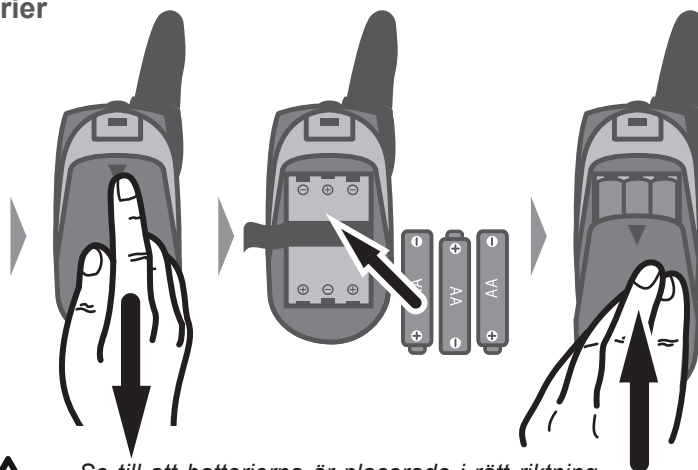

Se till att batterierna är placerade i rätt riktning. Felaktigt placerade batterier kan skada både batterierna och apparaten.

#### 3.1.2 Återvinning av batterier



- Använd de laddningsbara batterier som medföljer originalförpackningen när apparaten ska laddas. Om batterierna behöver bytas, använd laddningsbara batterier av typen AA (LR06) 1,2V NiMH 800mAh.
- Försök inte ladda batterier som inte är laddningsbara.
- Försäkra dig om att locket till batterifacket sitter på ordentligt när du laddar batterierna.

#### Laddningsnivå för batterier



Full styrka



Medelstyrka



Låg styrka

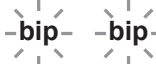

Urladdade



Batterierna ska endast laddas med den medföljande batteriladdaren.



- Det tar cirka 10 timmar att ladda batterierna om de är helt urladdade och 14 timmar om de är nya.
- Under laddningstiden kan apparaten varken användas för sändning eller mottagning.
- Låt batterierna ladda ur helt och hållet. Ladda dem sedan fullständigt en gång i månaden. På så sätt ökar du batteriernas livslängd.

### 3.1.3 Återvinning av batterier

Lämna inte kvar uttjänta batterier i apparaten. De kan vålla läckage som skadar de inre kretsarna.

Symbolen "överkorsad soptunna" betyder att varken produkten eller batterierna får kastas i hushållssoporna. De måste sorteras separat. Lämna in den uttjänta apparaten och batterierna på ett godkänt insamlingsställe för återvinning. Återvinningen av elektroniskt material skyddar miljön och din hälsa.



### 3.2 Montering/avmontering av bältesklämma

MONTERA

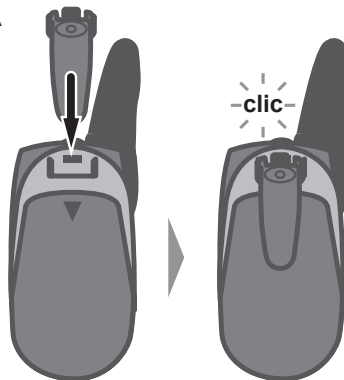

MONTERA AV

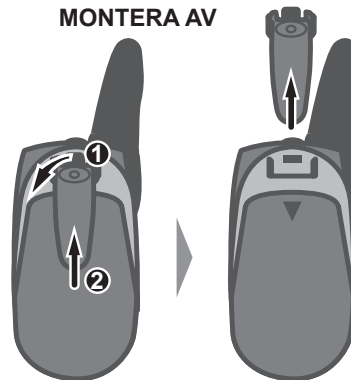

## 4 SÄNDNING OCH MOTTAGNING

### 4.1 Sändningsvidd



- För att optimera överföringsräckvidden, försäkra att det finns så lite hinder som möjlig (inklusive användare) på sträckan mellan de två enheterna.
- Störningar kan förekomma när apparaterna används på kortare avstånd än 1,5 meter från varandra.

### 4.2 Aktivering

Med "On channel 500" är det möjligt att kommunicera med en annan On channel 500-enhet, likväl som andra mottagare/sändare som använder PMR 446-modeller. Kommunikationen kan även pågå mellan ett obegränsat antal PMR-enheter (konferens).

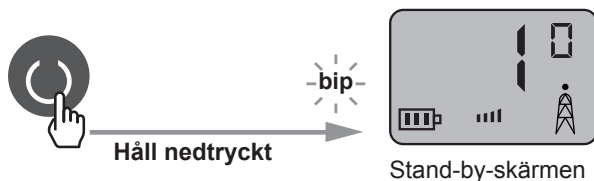

- Alla apparaterna ska vara inkopplade på samma kanal och med samma CTCSS-kod för att kunna kommunicera sinsemellan (se s.7).
- Kommunikationen sker växelvis: vänta med att sända när en annan enhet sänder. Det är för övrigt omöjligt att ta emot meddelanden under sändning eller när anropsfunktionen (CALL) är aktiverad (se s. 10).





Om ingen knapp vidrörs under minst sex sekunder när apparaten konfigureras, visas stand-by-displayen automatiskt och ändringarna sparas.

## 4.3 Kanalinställning

On channel 500 kan kommunicera via en av de åtta tillgängliga kanalerna. För varje kanal är det också möjligt att ställa in en av de 38 CTCSS-koderna (Continuous Tone Coded Squelch System). Endast samtal mellan PMR 446-enheter avslutna på samma kanal och med samma CTCSS-kod är möjliga. Alla övriga samtal filtreras bort.

När CTCSS-koden är inställd på 0 avaktiveras CTCSS-filtret. Då kan du höra alla konversationer på den valda kanalen. En användare som använder samma kanal men en annan CTCSS-kod, eller en avaktiverad CTCSS-kod (inställd på 0), kan lyssna på konversationer utan att andra kan lyssna på hans.

### 4.3.1 Kanalinställning

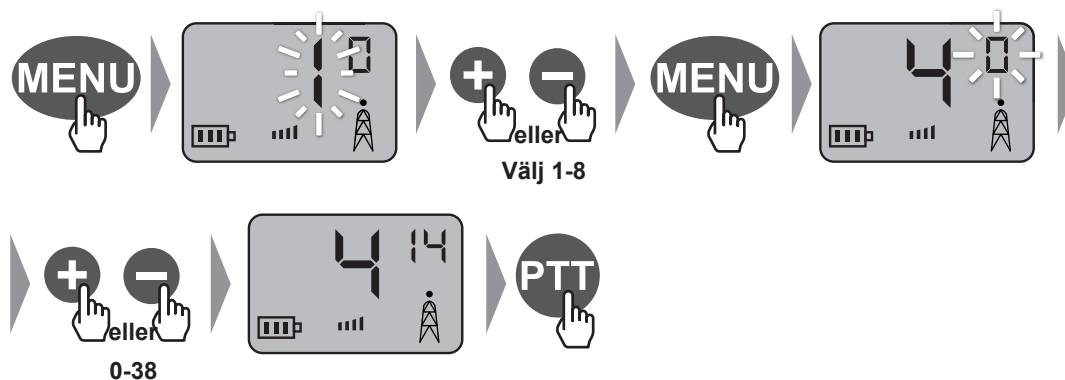

### 4.3.2 Kanalövervakning

Denna funktion gör det möjligt att höra alla signaler (även om de är mycket svaga) på den kanal du använder (oberoende av vilken CTCSS-kod som eventuellt har valts).

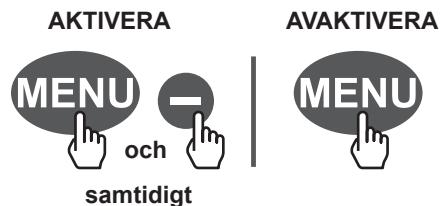

### 4.3.3 Scanfunktionen: kanalsökning

Denna funktion gör det möjligt att avsöka de åtta kanalerna för att hitta den som tagits i bruk av de andra användarna.



*Har de valt en speciell CTCSS-kod, kan sökningen bara identifiera den kanal som används.*

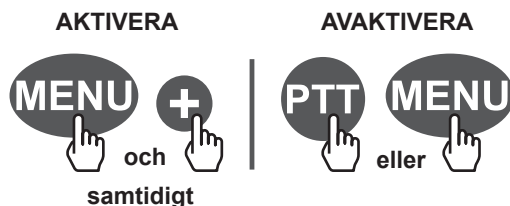

- När apparaten fångar upp en signal, stannar sökningen varpå enheten börjar kommunicera via den identifierade kanalen. Kommunikationen överförs endast om CTCSS-koden är identisk med den som används av de andra enheterna (se s.7).
- Avsökningen återupptas automatiskt några sekunder efter att signalmottagningen avslutats..

### 4.3.4 DCM-funktion: Övervakning av två kanaler samtidigt

DCM-funktionen gör det möjligt att avsöka två kanaler på samma gång. Apparaten övervakar kontinuerligt primärkanalen (som är inställd enligt standardmodellen, se sidan 7) och sekundärkanalen (som väljs i samband med aktiveringen av DCM, se nedan)

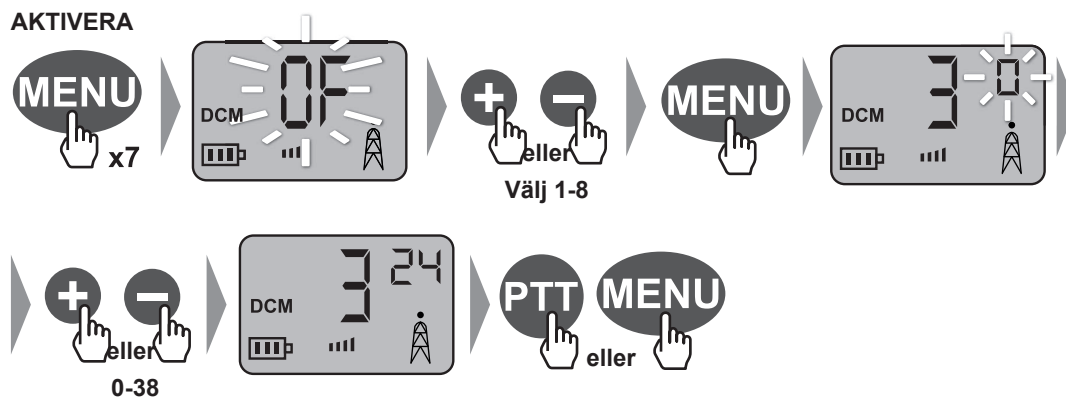

Så fort apparaten fångar upp en signal på en av kanalerna, stannar den kvar under minst fem sekunder på kanalen i fråga, varefter den kontinuerliga sökningen återupptas.

Om PTT-knappen trycks in under mottagningen kommer apparaten att sända på denna kanal. Om PTT-knappen trycks ner när det inte finns någon mottagningsignal kommer sändningen att ske på primärkanalen.

## AVAKTIVERA

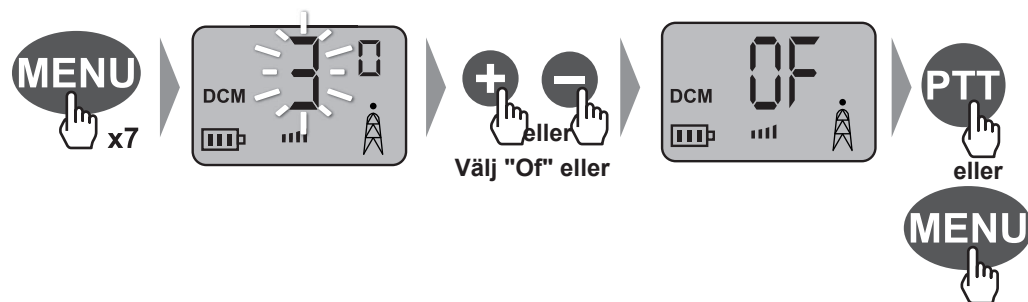

### 4.3.5 Låsning/upplåsning av vald kanal



## 4.4 Ljudinställning

### 4.4.1 Volym och ljudstyrka för ringsignal

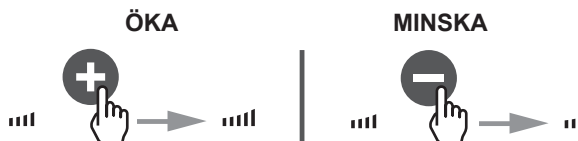

### 4.4.2 Slutsignal vid sändning: "Roger beep"

"Roger beep" är den signal en enhet sänder varje gång PTT-knappen släpps upp. Den kan aktiveras eller avaktiveras.

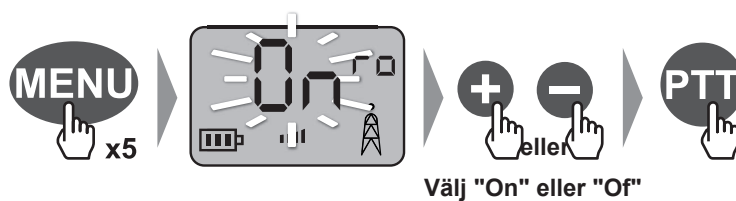

### 4.4.3 Knappljud

Knappljud är det ljud som uppstår varje gång en knapp trycks in. Den kan aktiveras eller avaktiveras.

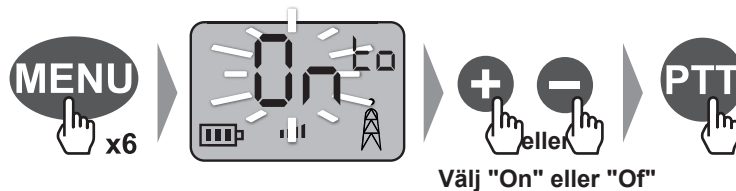

### 4.4.4 Melodi

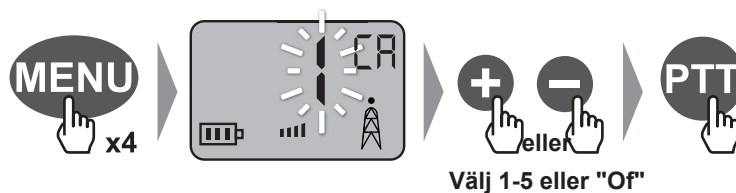

Om ringmelodin är inställd på "Of" när anropsfunktionen (CALL) är aktiverad (se här under) är det bara de andra användarna som hör den.

## 4.5 Anropsfunktion (CALL)

La touche CALL permet de faire sonner pendant 2 secondes tous les appareils utilisant le même canal et le même code CTCSS.

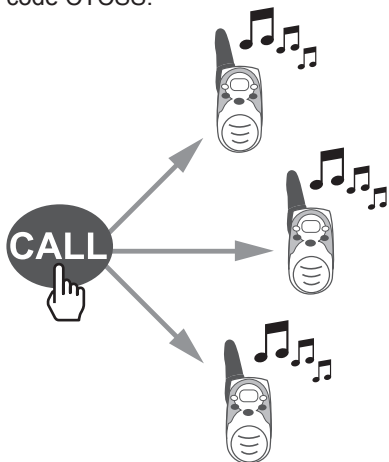

Du kan byta ringmelodi, (se ovan).

## 4.6 Vox-funktion

Vox-funktionen gör det möjligt att aktivera en sändning endast genom att ett ljud upptäcks (utan att trycka in PTT-knappen). Det finns fyra känslighetsnivåer: Of = avaktiverad 1 = låg känslighet 2 = medelkänslighet 3 = hög känslighet

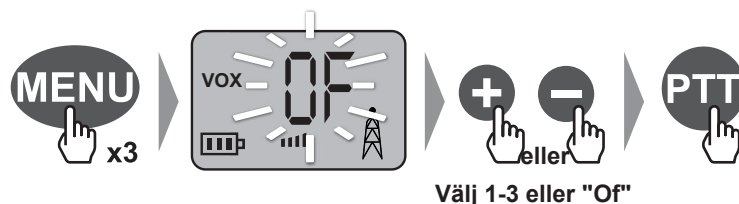

## 4.7 Avstängning av apparaten

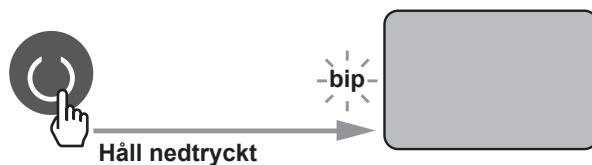

Det rekommenderas att ha apparaten avstängd när den inte används, för att undvika att batterierna laddar ur helt och hållet.

## 5 ANVÄNDNING AV KRONOMETERN

### AKTIVERA

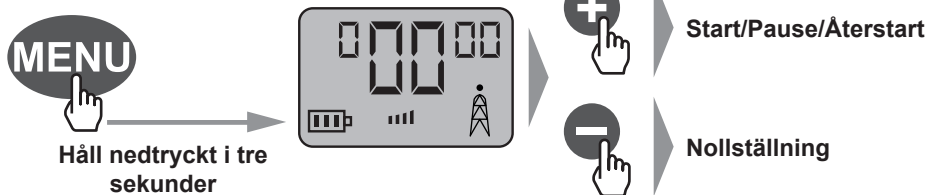

### AVAKTIVERA

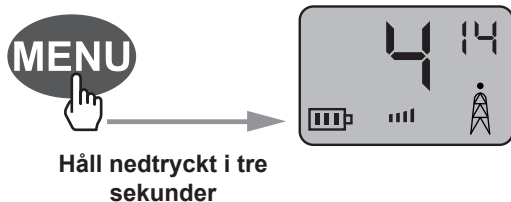

## 6 ANVÄNDNING AV LAMPAN



Håll nedtryckt för att sätta på



Släpp upp för att stänga av



Lampan fungerar även när apparaten är avstängd.

## 7 ACCESSOARER

### 7.1 Användning av hörsnäcka

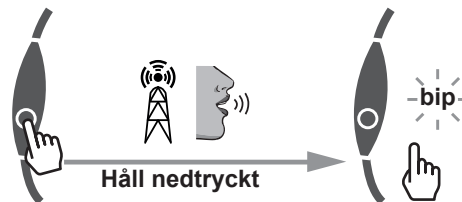

När utrustningen är inkopplad avaktiveras mikrofonen och högtalarna.

### 7.2 Montering av den elastiska selen

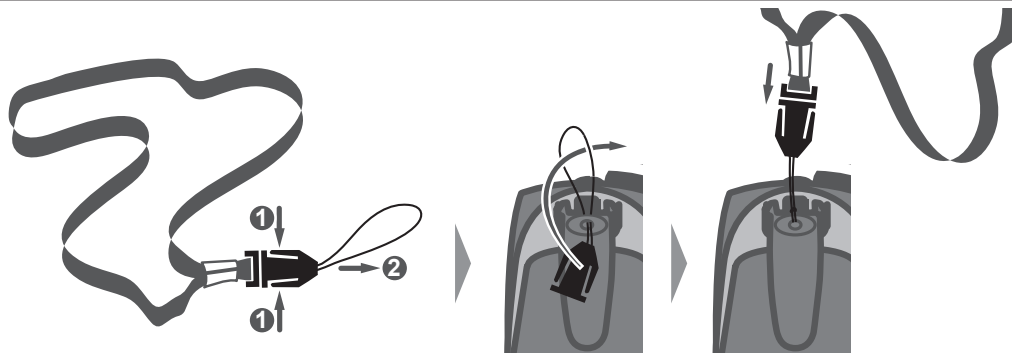



## 8 TEHNISKA EGENSKAPER

### 8.1 Specifikationer

Tillgängliga kanaler	8 kanaler
Underkanaler, CTCSS	38 i varje kanal
Ut-effekt	0.5 W
Sändningsvidd	Upp till 7 km

### 8.2 Frekvenstabell för kanalerna

Kanal	Frekvens (MHz)	Kanal	Frekvens (MHz)
1	446.00625	5	446.05625
2	446.01875	6	446.06875
3	446.03125	7	446.08125
4	446.04375	8	446.09375

## 9 EU-FÖRSÄKRAN OM ÖVERENSSTÄMMELSE, CE

- Härmed försäkrar OXYLANE att apparaten On channel 500 är förenlig med de huvudsakliga kraven och andra relevanta bestämmelser i EU-direktivet 1999/5/CE.
- Härmed försäkrar OXYLANE att apparaten On channel 500 är förenlig med de huvudsakliga kraven och andra relevanta bestämmelser i EU-direktivet 2006/95/CE.

Märkningen är en garanti för att dessa villkor efterlevs: 

Försäkran om överensstämmelse, CE, finns tillgänglig på följande länkar:  
<https://www.geonaute.com/en/ec-declaration-conformity>

## 10 GARANTI

OXYLANE garanterar den första köparen av denna produkt att denna är fri från fel i material eller utförande. För denna produkt gäller två års garanti från och med inköpsdatumet. Spara fakturan - den tjänar som inköpsbevis.

Garantin täcker inte:

- Skador orsakade av felaktig användning, av underlåtenhet att följa föreskrifterna i bruksanvisningen eller av olyckor. Den täcker heller inte skador orsakade av felaktigt underhåll eller yrkesmässig användning av produkten.
- Skador orsakade av reparationer utförda av personer som ej är auktoriserade av
- Batterierna, höljen som är spruckna, trasiga eller som uppvisar spår av stötar.
- Den elastiska selen, som är en förbrukningsartikel.

Under garantiperioden, repareras apparaten antingen gratis av en auktoriserad verkstad eller byts ut kostnadsfritt (i enlighet med vad distributören anser lämpligt).

## 11 KONTAKTA OSS

Vi tar emot dina synpunkter när det gäller kvalitet och användbarhet av våra produkter, på [www.geonaute.com](http://www.geonaute.com)

**Vi lovar dig snabbast möjliga svar.**

<b>1</b>	<b>ПРЕДПАЗНИ МЕРКИ .....</b>	<b>2</b>
<b>2</b>	<b>ОПИСАНИЕ .....</b>	<b>3</b>
<b>3</b>	<b>ПОДГОТОВКА ПРЕДИ ЕКСПЛОАТАЦИЯ .....</b>	<b>4</b>
3.1	Използване на батериите .....	4
3.1.1	Поставяне на батериите.....	4
3.1.2	Зареждане на батериите.....	4
3.1.3	Рециклиране на батериите .....	5
3.2	Поставяне/ изваждане на клипса за колан .....	5
<b>4</b>	<b>ПРЕДАВАНЕ И ПРИЕМАНЕ .....</b>	<b>6</b>
4.1	Обхват на предаване .....	6
4.2	Включване на уреда.....	6
4.3	Настройка на канала .....	7
4.3.1	Настройка на канала.....	7
4.3.2	Наблюдение на канала .....	7
4.3.3	Функция SCAN: сканиране на канали .....	8
4.3.4	Функция DCM: Едновременно наблюдение на 2 канала.....	8
4.3.5	Заклучване/ Отключване на избрания канал .....	9
4.4	Настройки на звука.....	9
4.4.1	Сила на звука при приемане и звънене.....	9
4.4.2	Звуков сигнал в края на предаваното съобщение: «Roger bip» .....	9
4.4.3	Звуков сигнал при натискане на бутоните .....	10
4.4.4	Мелодия.....	10
4.5	Функция «Call (Повикване)» .....	10
4.6	Функция «Vox» .....	11
4.7	Спиране на уреда .....	11
<b>5</b>	<b>ИЗПОЛЗВАНЕ НА ХРОНОМЕТЪРА .....</b>	<b>11</b>
<b>6</b>	<b>ИЗПОЛЗВАНЕ НА УРЕДА ЗА СВЕТИНАТА .....</b>	<b>12</b>
<b>7</b>	<b>ПРИНАДЛЕЖНОСТИ.....</b>	<b>12</b>
7.1	Използване на комплект слушалка .....	12
7.2	Поставяне на лентовата ръкохватка.....	12
<b>8</b>	<b>ТЕХНИЧЕСКИ ПАРАМЕТРИ.....</b>	<b>13</b>
8.1	Спецификации.....	13
8.2	Таблица за честотите на различните канали.....	13
<b>9</b>	<b>ДЕКЛАРАЦИЯ ЗА СЪОТВЕТСТВИЕ СЪС СТАНДАРТИТЕ НА ЕО.....</b>	<b>13</b>
<b>10</b>	<b>ГАРАНЦИЯ .....</b>	<b>14</b>
<b>11</b>	<b>ВРЪЗКА С НАС.....</b>	<b>14</b>

# 1 ПРЕДПАЗНИ МЕРКИ



- Прочетете инструкцията преди употреба. Съхранявайте инструкцията през целия цикъл на експлоатация на продукта.
- За да намалите излагането на радио-честотни вълни по време на използване на уреда, го дръжте на разстояние най-малко 5 см от лицето.
- Не позволявайте на бебета и малки деца да се доближават до уредите.
- Никога не използвайте портативна радиостанция с повредена антена. Ако антената влезе в контакт с кожата, могат да се получат леки изгаряния.
- В автомобил не оставяйте уреда в зона върху въздушна възглавница или в зона на разгръщане на въздушна възглавница, тъй като в случай на активиране на въздушната възглавница, уредът може да бъде изтласкан с голяма сила и може да причини тежки наранявания на пътниците в автомобила.
- Уредите са предвидени за експлоатация в температурен диапазон между -10°C и 50°C.
- Експлоатация при ниски температури изисква използване на студоустойчиви батерии. За предпочитане е да се използват литиеви батерии или презареждащи се никел-металхидридни (NiMH) батерии, тъй като алкалните и солни батерии не са устойчиви на ниски температури
- Уредите не бива да се използват и батериите не бива да се сменят във взривоопасна среда. Антената или батериите могат да предизвикат микро-искрене или статично електричество, което да предизвика експлозия, водеща до тежки наранявания или смърт.
- Никога не използвайте уреда на открито по време на буря.
- Не използвайте уреда при дъжд.
- Ако уредът се намокри го изключете и извадете батерията. Подсушете отделението за батерията и оставете капака отворен за няколко часа. Не използвайте уреда, докато не се изсуши напълно.
- Не разглобявайте уреда. Това ще доведе до анулиране на гаранцията и може да причини повреди или разхерметизиране.
- Почиствайте уреда с мека и влажна кърпа или с флакон със сгъстен въздух. Не използвайте почистващи препарати, тъй като те могат да повредят неговите съставни части. Не търкайте екрана с инструменти, които могат да причинят издрасквания.
- Преди продължително съхранение на уреда извадете батериите.

## 2 ОПИСАНИЕ

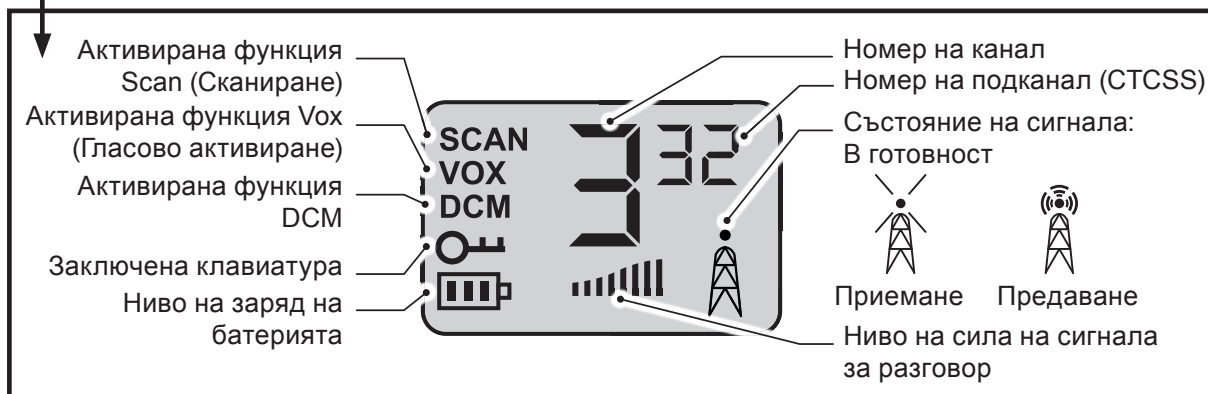
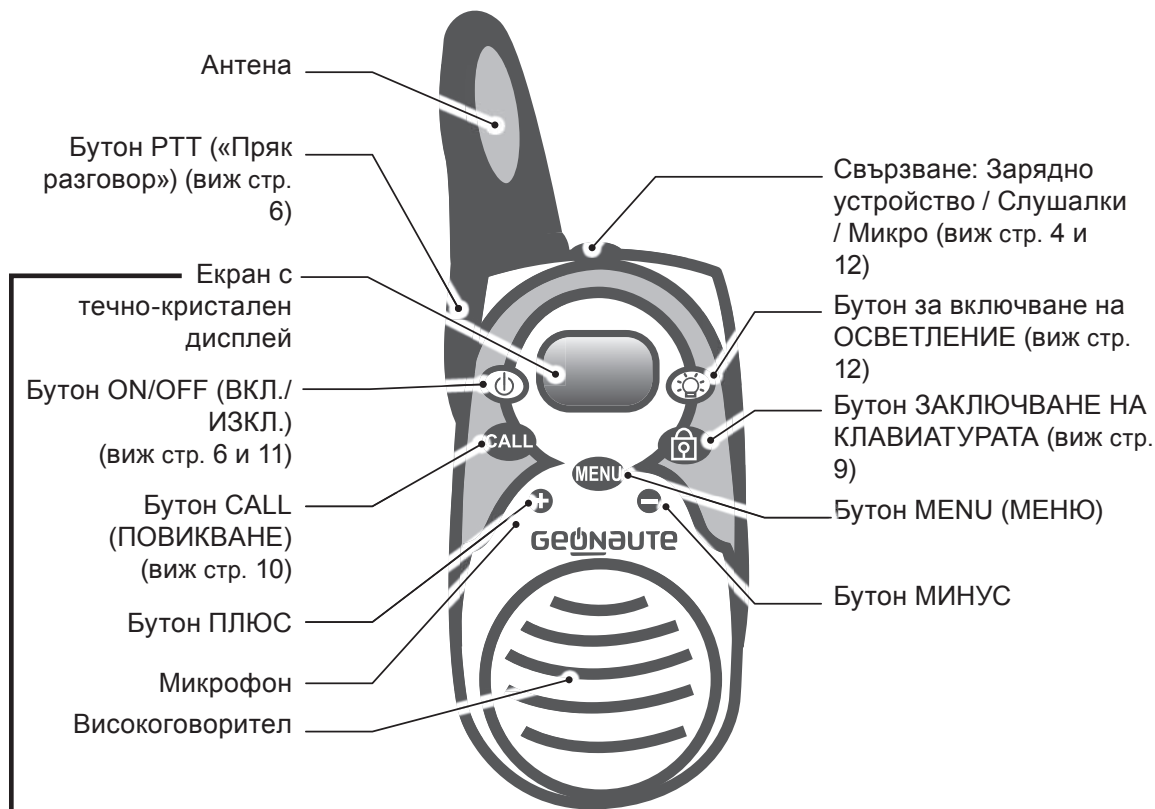

## 3 ПОДГОТОВКА ПРЕДИ ЕКСПЛОАТАЦИЯ

### 3.1 Използване на батериите



При закупуването на продукта, батериите са вече поставени в уреда. Издърпайте защитно фолио, поставено на задната част на уреда, за да освободите контактните пластини за батериите.

#### 3.1.1 Поставяне на батериите

Ако е поставен, извадете клипса за колан (виж стр. 5)

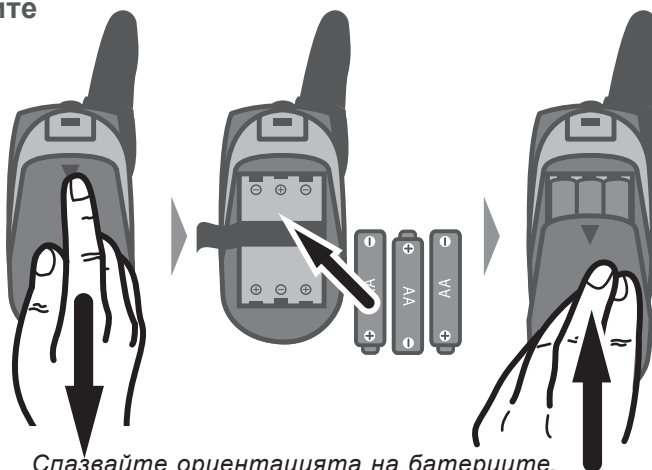

Спазвайте ориентацията на батериите, когато ги поставяте. Неправилно ориентирана поляризация може да повреди батериите и уреда.

#### 3.1.2 Зареждане на батериите



- По време на зареждане на уреда, използвайте презареждащите се батерии, предоставени в първоначалния комплект. Ако батериите трябва да се сменят, използвайте презареждащи се батерии от тип AA (LR06) 1,2V NiMH 800mAh.
- Не се опитвайте да зареждате батерии за еднократна употреба.
- Уверете се, че капакът на отделението за батериите е правилно поставен, за да зарядите батериите.

#### Ниво на заряд на батериите



Високо



Средно



Ниско

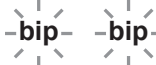

Разредени

Батериите трябва да се презареждат единствено със специално предоставеното зарядно устройство за батерии.



- Зареждането на батериите отнема около 10 часа, ако те са напълно изтощени и 1 часа, ако те са съвсем нови.
- По време на зареждане на уреда не е възможно осъществяване на комуникация.
- За да поддържате по-дълго време заряда и да увеличите цикъла на експлоатация на батериите, разреждайте батериите докрай, а след това ги зареждайте напълно веднъж в месеца.

### 3.1.3 Рециклиране на батериите

Не оставяйте изхабени батерии в уреда, защото могат да се получат течове, които да повредят печатните платки в уреда.



Символът "задраскано кошче за отпадъци" означава, че този продукт и батериите, които са в него, не могат да се изхвърлят заедно с домакински отпадъци. Те са предмет на специфично селективно сортиране. Изхвърляйте батериите, както и вашия електронен продукт в края на цикъла на експлоатация в лицензиран пункт за тяхното рециклиране. Тази утилизация на отпадъци от електроника ще допринесе за опазването на околната среда и на вашето здраве.

### 3.2 Поставяне/ изваждане на клипса за колан

ПОСТАВЯНЕ

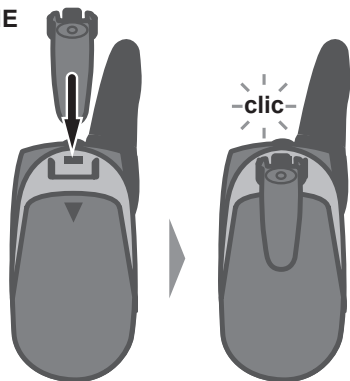

ИЗВАЖДАНЕ



## 4 ПРЕДАВАНЕ И ПРИЕМАНЕ

### 4.1 Обхват на предаване



- За оптимизиране на обхвата на предаване се уверете че има възможно най-малко препятствия (в това число потребители) по въображаема права линия между 2-та уреда.
- Когато уредите се използват на разстояние по-малко от 1,5 м един от друг могат да се появят смущения.

### 4.2 Включване на уреда

С уреда On channel 500 е възможно осъществяване на комуникация с друг уред On channel 500 или с всеки друг приемопредавател, който използва стандарт PMR 446. Също така може да се осъществява и конферентна връзка между неограничен брой уреди с PMR 446.

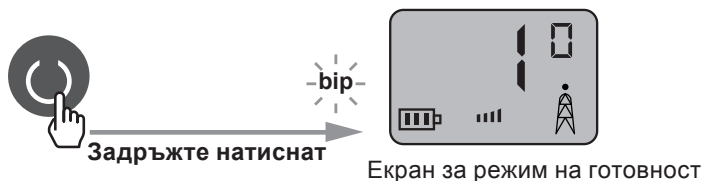

- Всички уреди трябва да са настроени на един и същ канал и на един и същ CTCSS код, за да могат да се свързват помежду си (виж стр. 7).
- Връзката се осъществява в режим на редуване: ако друг уред предава, изчакайте края на предаването съобщение, преди да започнете да предавате вашето съобщение. Също така, по време на предаване или когато е активирана функция CALL (ПОВИКВАНЕ) (виж стр. 10), е невъзможно приемането на съобщения.







По време на настройката на уреда, ако в продължение на 6 секунди не бъде активиран никой бутон, се появява екранът за режим на готовност и промените се запазват.

## 4.3 Настройка на канала

Уредът On channel 500 може да осъществява комуникация по един от 8-те налични канала. За всеки канал е възможно да се настрои един от 38-те CTCSS (Система за постоянно филтриране на кодирани сигнали) кода: възможни са разговори само по уреди PMR 446, настроени на един и същ канал и на един и същ CTCSS код, а всички останали разговори се филтрират.

Когато CTCSS кода е настроен на 0, филтърът за CTCSS е деактивиран и се чуват всички разговори по избрания канал. Лице, което използва същия канал, но различен или деактивиран (настроен на 0) CTCSS код, може да чува предаваните съобщения, дори ако не може да чува своите.

### 4.3.1 Настройка на канала

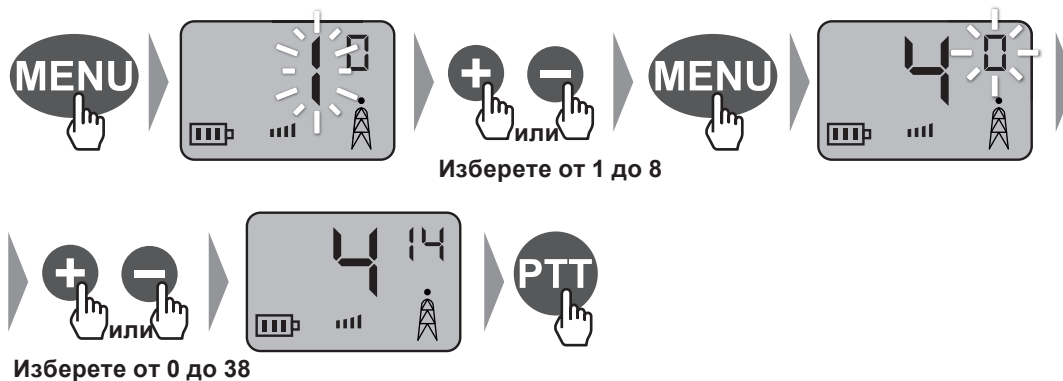

### 4.3.2 Наблюдение на канала

Тази функция позволява да се чуват всички сигнали (дори когато те са много слаби) на използвания канал (независимо от евентуално избрания CTCSS код).



### 4.3.3 Функция SCAN: сканиране на канали

Тази функция позволява сканиране на 8-те канала, за да се идентифицира този, който се използва от другите участници.



Ако участниците са избрали конкретен CTCSS код, сканирането може да открие само кой е използвания канал.



- Когато уредът открие сигнал, сканирането спира и модулът излъчва съобщенията по въпросния канал. Съобщенията към откритите модули се предават единствено, ако техният CTCSS код е еднакъв (виж стр. 7).
- Сканирането се подновява автоматично няколко секунди след края на приемане на сигнала.

### 4.3.4 Функция DCM: Едновременно наблюдение на 2 канала

Тази функция позволява постоянно сканиране на 2 канала по едно и също време. Уредът наблюдава постоянно основния канал (този, който е настроен по стандартен начин, виж стр. 7) и вторичния канал (този, който е избран при активиране на функция DCM, виж по-горе).

#### АКТИВИРАНЕ

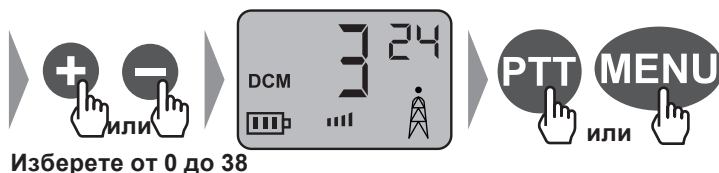

След като уредът открие сигнал по един от двата канала, уредът се задържа за най-малко 5 секунди на въпросния канал, след което постоянното сканиране започва отново.

Ако бутон PPT се натисне по време на приемане, уредът ще предава по въпросния канал. Ако бутон PPT се натисне, когато не е получен никакъв сигнал, предаването ще се извърши по основния канал.

## ДЕАКТИВИРАНЕ



### 4.3.5 Заклучване/ Отключване на избрания канал

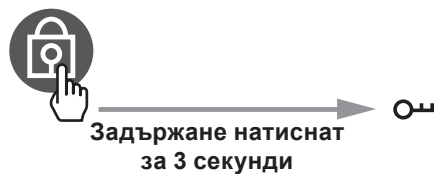

## 4.4 Настройки на звука

### 4.4.1 Сила на звука при приемане и звънене



### 4.4.2 Звуков сигнал в края на предаваното съобщение: «Roger bip»

“Roger bip” е сигналът, който уредите изпращат при всяко отпускане на бутон ПТТ. Той може да се активира или деактивира.

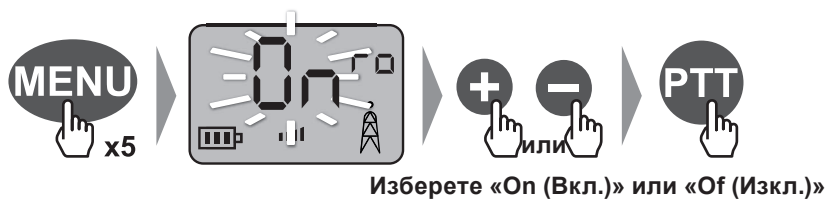

### 4.4.3 Звуков сигнал при натискане на бутоните

Звуковият сигнал се издава при всяко натискане на един от бутоните. Той може да се активира или деактивира.

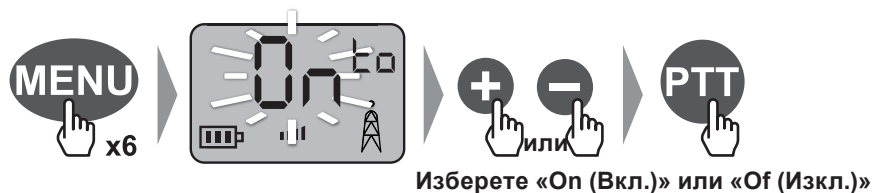

### 4.4.4 Мелодия



Ако мелодията е настроена на «Off (Изкл.)», при активирание на функция CALL (ПОВИКВАНЕ) (виж по-долу), само другите участници чуват мелодията.

## 4.5 Функция «Call (Повикване)»

Бутон CALL (ПОВИКВАНЕ) позволява да позвъните за 2 секунди на всички други уреди, които използват същия канал и същия CTCSS код.

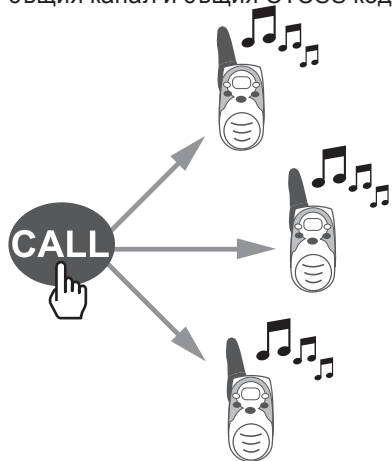

Можете да промените мелодията, виж (по-горе).

## 4.6 Функция «Vox»

Функция VOX позволява активиране на предаване при откриване на звук (без да се натиска бутон PPT). Има 4 нива на настройка: Of = деактивирана, 1 = ниска чувствителност, 2 = средна чувствителност, 3 = висока чувствителност.

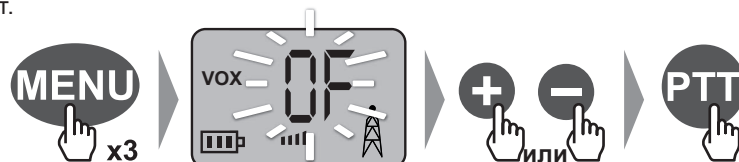

Изберете от 1 до 3 или «Of (Изкл.)»

## 4.7 Спиране на уреда



Препоръчва се уредът да се изключи, когато не се използва, за да се избегне изтощаване на батериите докрай.

## 5 ИЗПОЛЗВАНЕ НА ХРОНОМЕТЪРА

### АКТИВИРАНЕ

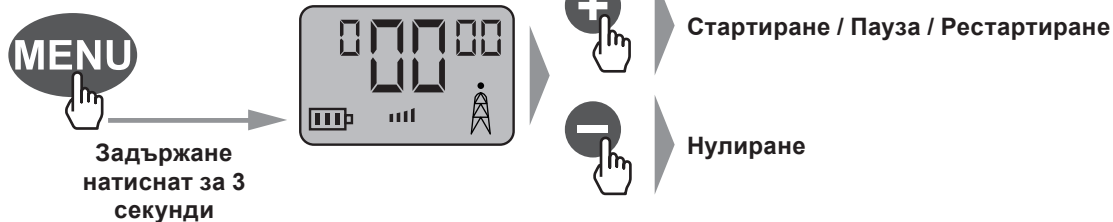

### ДЕАКТИВИРАНЕ

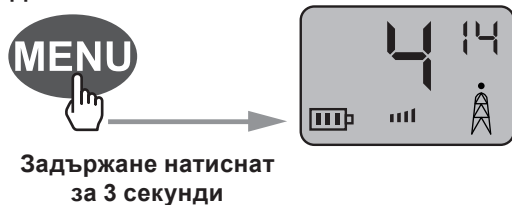

## 6 ИЗПОЛЗВАНЕ НА УРЕДА ЗА СВЕТИНАТА

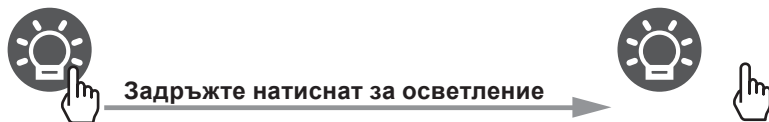

Отпуснете за загасване на осветлението



Светлината работи дори когато уредът е изключен.

## 7 ПРИНАДЛЕЖНОСТИ

### 7.1 Използване на комплект слушалка



Когато се постави комплектът слушалка, микрофонът и високоговорителят се деактивират.

### 7.2 Поставяне на лентовата ръкохватка

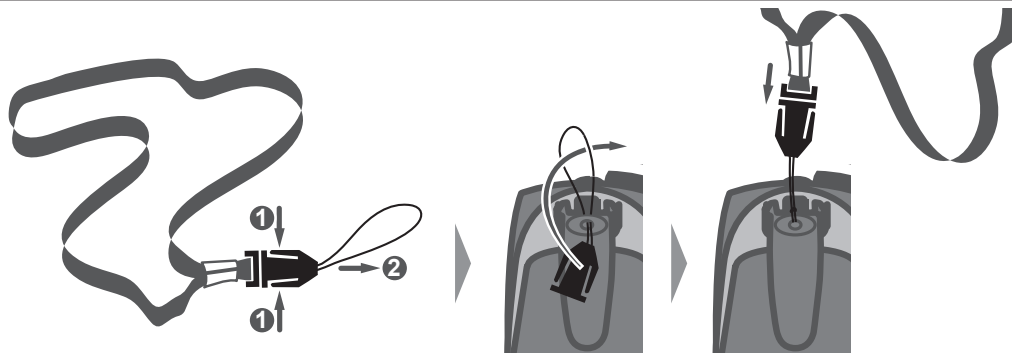

## 8 ТЕХНИЧЕСКИ ПАРАМЕТРИ

### 8.1 Спецификации

Налични канали	8 канала
Подканал CTCSS	38 за всеки канал
Изходяща мощност (ТХ)	0,5 W
Обхват	До 7 км

### 8.2 Таблица за честотите на различните канали

Канал	Честота (МХц)	Канал	Честота (МХц)
1	446.00625	5	446.05625
2	446.01875	6	446.06875
3	446.03125	7	446.08125
4	446.04375	8	446.09375

## НА ЕО

- С настоящото, OXYLANE декларира, че уредът On channel 500 съответства на основните изисквания и на другите разпоредби от Директива 1999/5/ЕО.
- С настоящото, OXYLANE декларира, че уредът On channel 500 съответства на основните изисквания и на другите разпоредби от Директива 2006/95/ЕО.

Съответствието с тези задължителни условия е изразено чрез маркировката: **CE**

Декларацията за съответствие със стандартите на ЕО е налична на:  
<https://www.geonaute.com/en/ec-declaration-conformity>

## 10 ГАРАНЦИЯ

OXYLANE гарантира на първоначалния купувач на този продукт, че той няма дефекти, свързани с материалите или изработката. Гаранцията на този продукт е две години, считано от датата на закупуване. Запазете касовия бон, който е вашия документ за покупката.

Гаранцията не покрива:

- Щети, дължащи се на неправилна употреба, на несъблюдаване на предпазните мерки или на произшествия, нито на неправилна поддръжка или използване на продукта с търговска цел.
- Щети, причинени от ремонти, извършени от лица, които не са упълномощени от OXYLANE.
- Батерии и модули, които са напукани, счупени или със следи от удари.
- Лентовата ръкохватка, която е бързо износваща се част.

По време на гаранционния период, уредът подлежи на безплатен ремонт от лицензиран сервиз или подлежи на безплатна подмяна (по усмотрение на търговеца).

## 11 ВРЪЗКА С НАС

Очакваме вашите забележки по отношение на качеството, функционалността или използването на нашите продукти на [www.geonaute.com](http://www.geonaute.com)

**Поемаме ангажимента да ви отговорим в най-кратък срок.**



<b>1</b>	<b>KULLANIMA İLİŞKİN ALINACAK TEDBİRLER .....</b>	<b>2</b>
<b>2</b>	<b>ÜRÜNÜN TANITIMI .....</b>	<b>3</b>
<b>3</b>	<b>KULLANIM ÖNCESİ HAZIRLIK .....</b>	<b>4</b>
3.1	Pillerin kullanımı .....	4
3.1.1	Pillerin yerleşimi .....	4
3.1.2	Pillerin şarj edilmesi .....	4
3.1.3	Pillerin geri dönüşümü .....	5
3.2	Kemer klipsinin yerleşimi/çıkarılması .....	5
<b>4</b>	<b>VERİCİ VE ALICI .....</b>	<b>6</b>
4.1	Aktarım alanı .....	6
4.2	Çalıştırma .....	6
4.3	Kanalın konfigürasyonu .....	7
4.3.1	Kanalın ayarlanması .....	7
4.3.2	Kanalın takibi .....	7
4.3.3	SCAN fonksiyonu: kanal tarama .....	8
4.3.4	DCM fonksiyonu: 2 kanalın aynı anda takibi .....	8
4.3.5	Seçilen kanalın kilitlemesi/kilidinin açılması .....	9
4.4	Ses ayarı .....	9
4.4.1	Dinleme ve zil sesi seviyesi .....	9
4.4.2	Aktarım sonu bip ikazı: "Roger bip" .....	9
4.4.3	Tuşların bip sesi .....	10
4.4.4	Melodi .....	10
4.5	"Call" fonksiyonu .....	10
4.6	"Vox" fonksiyonu .....	11
4.7	Cihazın durdurulması .....	11
<b>5</b>	<b>KRONOMETRENİN DURDURULMASI .....</b>	<b>11</b>
<b>6</b>	<b>LAMBANIN KULLANIMI .....</b>	<b>12</b>
<b>7</b>	<b>AKSESUARLAR .....</b>	<b>12</b>
7.1	Kulak kitinin kullanımı .....	12
7.2	Taşıma kayışının yerleşimi .....	12
<b>8</b>	<b>TEKNİK ÖZELLİKLER .....</b>	<b>13</b>
8.1	Özellikler .....	13
8.2	Farklı kanalların frekans tablosu .....	13
<b>9</b>	<b>CE UYGUNLUK BEYANI .....</b>	<b>13</b>
<b>10</b>	<b>GARANTİ .....</b>	<b>14</b>
<b>11</b>	<b>BİZİMLE İLETİŞİM KURUN .....</b>	<b>14</b>

# 1 KULLANIMA İLİŞKİN ALINACAK TEDBİRLER



- Kullanım öncesinde kullanım kitapçığını dikkatli bir şekilde okuyun. Kullanım kitapçığını ürünün kullanım ömrü boyunca saklayın.
- Cihazı kullanırken radyo frekansına mümkün olduğunca az maruz kalmak için, cihazı yüzünüzden en az 5 cm mesafede tutun.
- Bebeklerin ve küçük çocukların cihaza yaklaşmasına izin vermeyin.
- Anteni arızalı olan bir telsizi asla kullanmayın. Anten cilt ile temas ederse, hafif yanıklara sebebiyet verebilir.
- Araç içinde, cihazı asla hava yastığının üzerinde bulunan alan veya hava yastığının açılış alanına bırakmayın; aksi halde hava yastığı açıldığında, cihaz şiddetli bir şekilde fırlayabilir ve araç içindekilerin ciddi şekilde yaralanmalarına sebebiyet verebilir.
- Cihazlar -10°C ila 50°C sıcaklıklar arasında kullanılmak için tasarlanmışlardır.
- Soğuk ortamlarda kullanılması düşük ısılara karşı direnci yüksek olan pillerin kullanılmasını gerektirir. Tercihen lityum veya NiMH şarj edilebilir piller kullanın; alkali veya tuzlu piller düşük sıcaklıklara karşı oldukça düşük direnç gösterirler.
- Patlayıcı özellikte bir ortamda, cihazları şarj etmeyin, pillerini değiştirmeyin. Anten veya piller, ciddi yaralanma hatta ölümlerle sonuçlanabilecek patlamalara neden olabilecek küçük kıvılcıklar veya statik elektrik oluşumuna neden olabilir.
- Fırtına halinde cihazı asla dışarıda bırakmayın.
- Cihazı yağmur altında kullanmayın.
- Cihaz ıslanırsa, cihazı kapatın ve pillerini çıkarın. Pil haznesini kurutun ve kapağını birkaç saat boyunca açık bırakın. Tamamen kurumadıkça cihazı kullanmayın.
- Cihazın içini açmayın. Aksi halde cihaz garanti kapsamı dışında kalır, hasar görebilir ve geçirimsizlik özelliğini kaybedebilir.
- Ürünü yumuşak ve nemli bir bez ile veya basınçlı hava spreyi ile temizleyin. Deterjan kullanmayın; kullanılan malzemelerin hasar görmesine neden olabilirsiniz. Ekranı, çizilmelere neden olabilecek aletler ile silmeyin.
- Cihazı uzun süre kullanmayacağınız zaman pillerini çıkarın.

## 2 ÜRÜNÜN TANITIMI

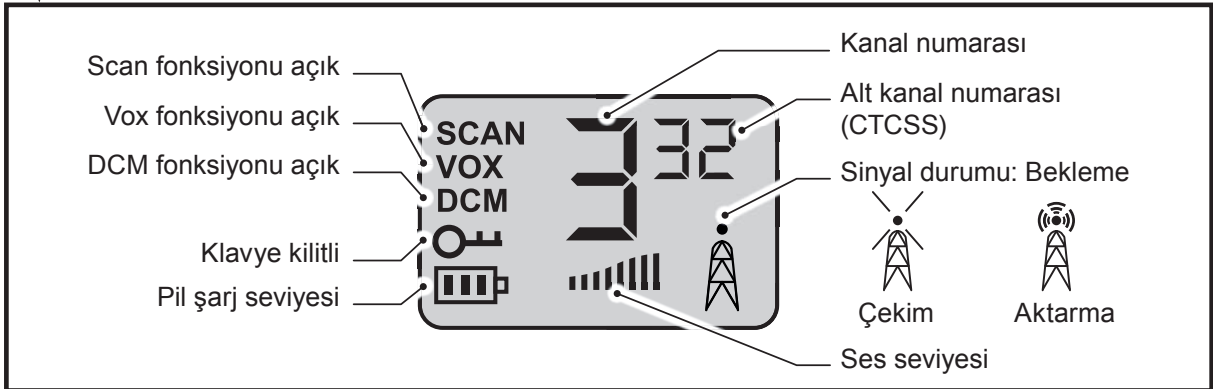
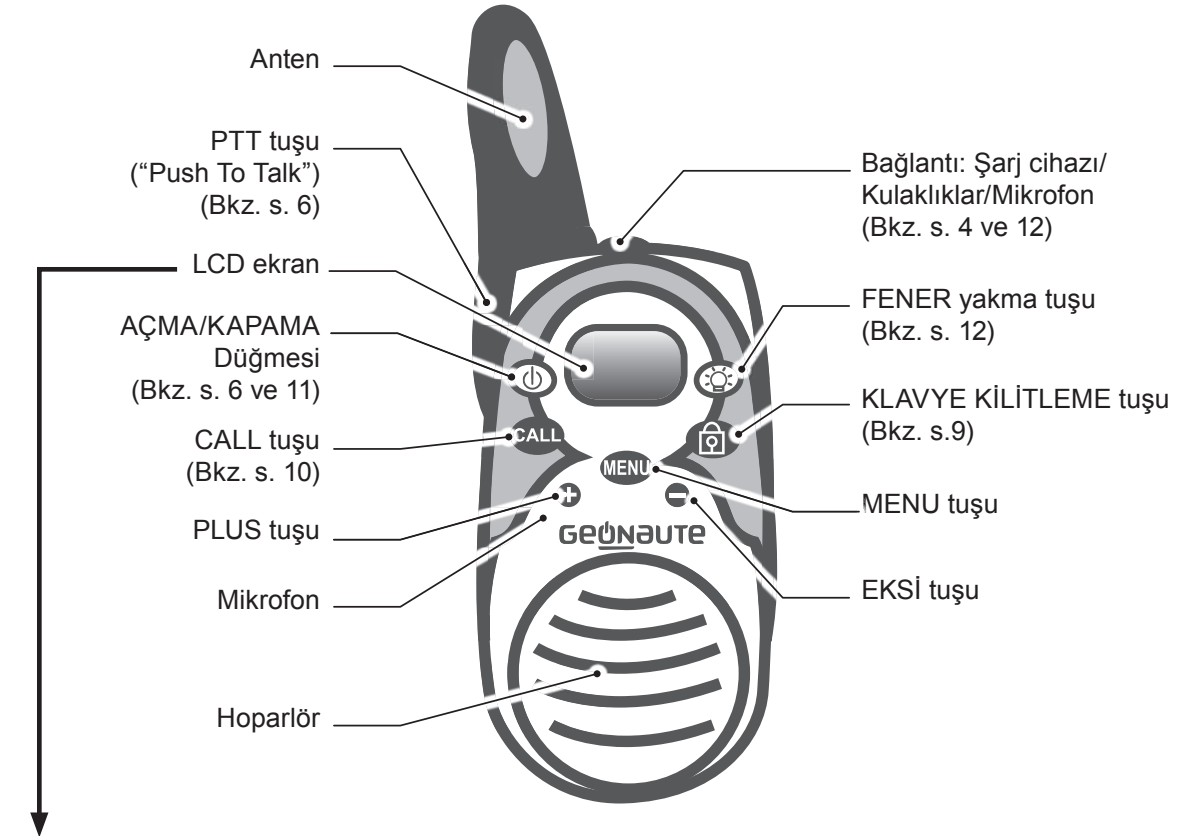

### 3 KULLANIM ÖNCESİ HAZIRLIK

#### 3.1 Pillerin kullanımı



Ürün pilleri yerleştirilmiş olarak satılmaktadır. Pillerin kontaklarının serbest kalabilmeleri için, cihazın arkasında bulunan koruma dilini çekerek, çıkarın.

##### 3.1.1 Pillerin yerleşimi

Varsa, kemer klipsini çıkarın (bkz. s.5)

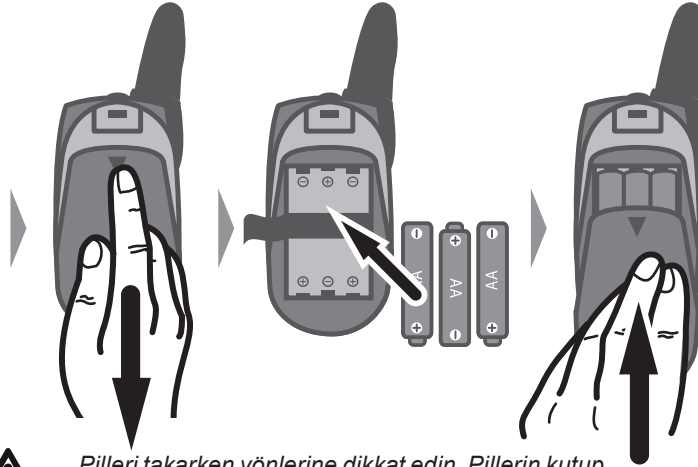

Pilleri takarken yönlerine dikkat edin. Pillerin kutup başlarının hatalı yerleşimi, pillerin ve cihazın hasar görmesine neden olabilir.

##### 3.1.2 Pillerin şarj edilmesi



- Cihazı şarj ederken, orijinal paket içinde teslim edilen şarj edilebilir pilleri kullanın. Pillerin değiştirilmesi gerektiğinde, AA (LR06) 1,2V NiMH 800mAh tipinde, şarj edilebilir piller kullanın.
- Şarj edilebilir özellikte olmayan pilleri şarj etmeyi asla denemeyin.
- Pilleri şarj edebilmek için, pil yuvasının kapağının düzgün bir şekilde kapatıldığından emin olun.

##### Pillerin şarj seviyeleri



Yüksek



Orta



Düşük



Şarjı bitmiş

Pillerin, yalnızca özel olarak tedarik edilen pil şarj ediciler ile şarj edilmeleri gerekmektedir.



- Pillerin şarj edilmesi tamamen boşalmaları durumunda yaklaşık 10 saat, yeni olmaları durumunda ise 14 saattir.
- Cihazı şarj ederken, hiçbir iletişim kurulamaz.
- Şarjın uzun süre kullanılması ve pillerin kullanım ömürlerinin arttırılması için, pillerin ayda bir defa tamamen boşaltılması ve şarj edilmesi gerekir.

### 3.1.3 Pillerin geri dönüşümü

Kullanılmış pilleri cihaz içinde bırakmayın, aksi halde piller akabilir ve cihazın içindeki devrelere zarar verebilirler.



“Üzerinde çarpı olan çöp kutusu” sembolü, bu ürünün ve pillerinin evsel atıklar ile birlikte atılmayacağını ifade etmektedir. Özel bir atık ayırma prosedürünün konusunu oluştururlar. Elektronik ürününüz ve pilleri kullanım sonuna geldiğinde, bu amaca yönelik hizmet veren toplama noktalarına bırakın. Elektronik atıkların bu şekilde değerlendirilmesi çevre ve insan sağlığının korunmasına yardımcı olur.

### 3.2 Kemer klipsinin yerleşimi/çıkartılması

YERLEŞTİRME

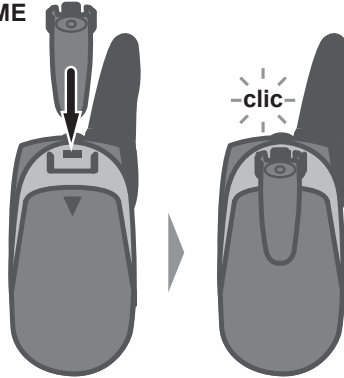

ÇIKARMA

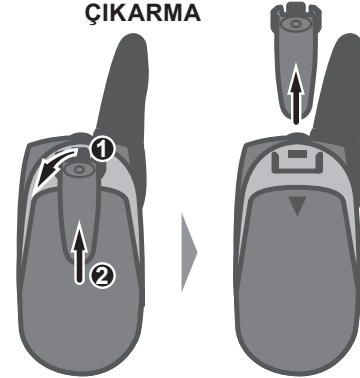

## 4 VERİCİ VE ALICI

### 4.1 Aktarım alanı

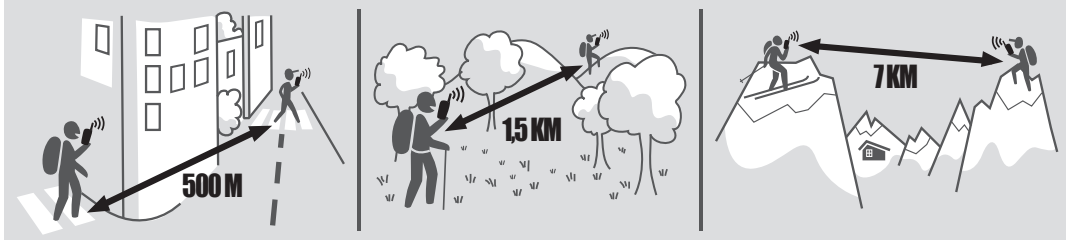

- Aktarım alanının tam kapasite kullanılabilmesi için, 2 cihaz arasında bulunan hayali çizgi üzerinde olabildiğince az engel (kullanıcılar da dahil) bulunmasına dikkat edin.
- Cihazlar birbirlerinden 1,5 m.den az mesafede kullanılırlarsa parazit oluşabilir.

### 4.2 Çalıştırma

On channel 500 ile, bir başka On channel 500 ünitesi ile veya PMR 446 standardını kullanan bir başka alıcı/verici ile iletişim kurulması mümkündür. Konferans modunda olan sınırsız sayıda PMR 446 cihazı arasında iletişim kurulabilir.

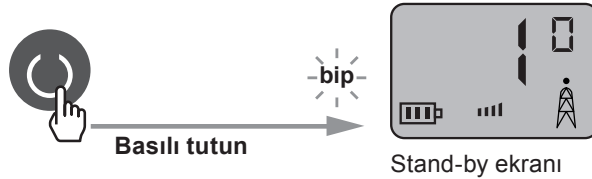

- Bağlantı kurabilmeleri için, cihazların hepsinin aynı kanal ve aynı CTCSS modu üzerinde olmaları gerekmektedir (Bkz. s. 7).
- İletişim dönüşümlü olarak gerçekleştirilir: Bir cihaz aktarma halindeyken, diğeri aktarıma geçmeden önce diğerrinin tamamlanmasını bekler. Aynı şekilde, CALL fonksiyonu açıkken veya aktarımlar sırasında alıcı çalışmayacaktır (Bkz. s. 10).





Cihazın konfigürasyonu sırasında, 6 saniye boyunca herhangi bir tuşa basılmaz ise, stand-by ekranı otomatik olarak görüntülenir ve değişiklikle muhafaza edilir.

### 4.3 Kanalın konfigürasyonu

On channel 500 mevcut 8 kanal üzerinden iletişim kurabilir. Her bir kanal için, 38 adet CTCSS (Continuous Tone Coded Squelch System) kodlarından birinin ayarlanması mümkündür: Ancak, aynı kanal ve aynı CTCSS koduna ayarlanmış PMR 446 cihazları birlikte iletişim kurabilirler; diğer konuşmalar filtre edilir.

CTCSS 0'a ayarlandığında, CTCSS filtresi etkisiz duruma gelir ve seçilen kanalın tüm konuşmaları duyulur. Aynı kanalı ancak farklı CTCSS kodunu kullanan veya CTCSS kodu kapalı olan (0'a ayarlı) bir kişi, kendi aktarımları dinlemese de, diğerlerin aktarımlarını dinleyebilir.

#### 4.3.1 Kanalın ayarlanması



#### 4.3.2 Kanalın takibi

Bu fonksiyon kullanılan kanalın tüm sinyallerinin dinlenmesini sağlar (çok zayıf olsalar bile) (Duruma göre seçilen CTCSS kodundan bağımsız olarak).



### 4.3.3 SCAN fonksiyonu: kanal tarama

Bu fonksiyon, diğerleri tarafından kullanılan kanalın tespit edilmesi için 8 kanalın taramasını sağlar.



*Diğer kullanıcılar özel bir CTCSS kodu seçmişlerse, tarama ancak kullanılan kanalı tespit etmektedir.*

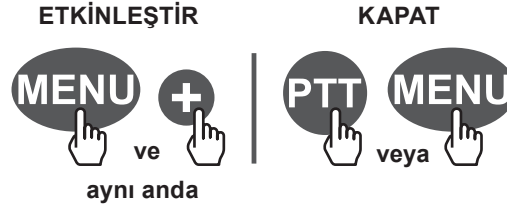

- Cihaz bir sinyal algıladığında, tarama sona erer ve ünite söz konusu kanalın iletişimlerini yayımlar. Tespit edilen ünitelere olan iletişimler, ancak CTCSS kodlarının aynı olmaları durumunda mümkündür (Bkz. s 7).
- Sinyal alımının sona ermesini takiben birkaç saniye sonra, tarama otomatik olarak başlatılır.

### 4.3.4 DCM fonksiyonu: 2 kanalın aynı anda takibi

Bu fonksiyon iki kanalın aynı anda, devamlı olarak taramasını sağlar. Cihaz devamlı olarak ana kanal (standart bir şekilde ayarlanan kanal, bkz. s. 7) ve ikinci kanalı (DCM fonksiyonunun etkin duruma getirilmesi, aşağı bkz.) takip eder.



Cihaz iki kanaldan biri üzerinde bir sinyal algılamaz, cihaz en az 5 saniye boyunca söz konusu kanal üzerinde kalır ve ardından taramaya yeniden devam eder.

Sinyal alımı sırasında PTT tuşu kullanılır ise, cihaz söz konusu kanal üzerinden aktarım gerçekleştirecektir. PTT tuşuna sinyal alınmadığı zaman basılırsa, aktarım ana kanal üzerinden gerçekleştirilecektir.



KAPAT

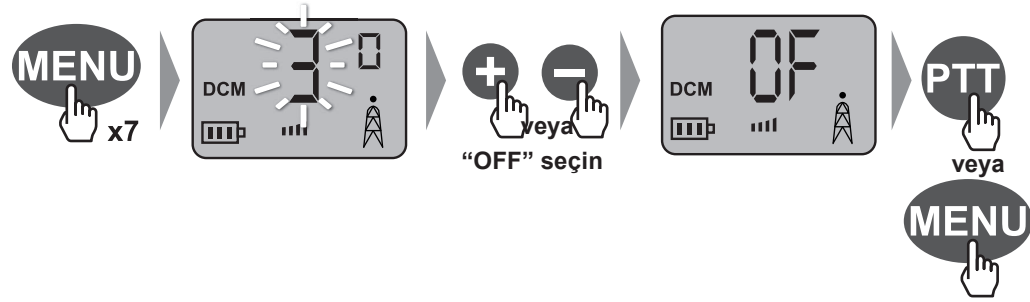

#### 4.3.5 Seçilen kanalın kilitlemesi/kilidinin açılması

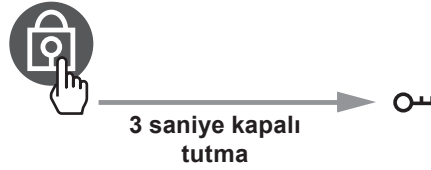

### 4.4 Ses ayarı

#### 4.4.1 Dinleme ve zil sesi seviyesi

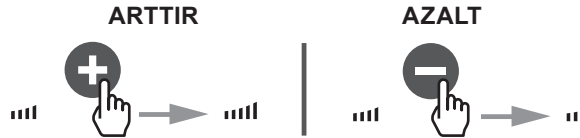

#### 4.4.2 Aktarım sonu bip ikazı: “Roger bip»

“Roger bip”, PTT tuşu her serbest bırakılışında ünitelerin verdiği sinyal sesidir. Etkin duruma getirilebilir veya kapatılabilir.

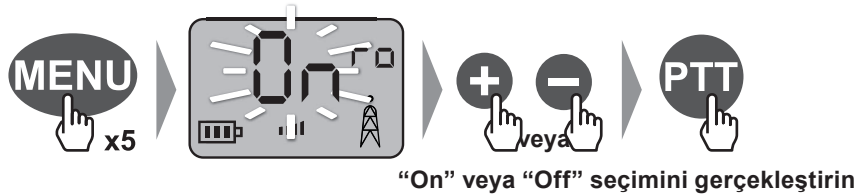

### 4.4.3 Tuşların bip sesi

Tuşların “bip” sesi, her tuşa basıldığında duyulan sestir. Etkin duruma getirilebilir veya kapatılabilir.

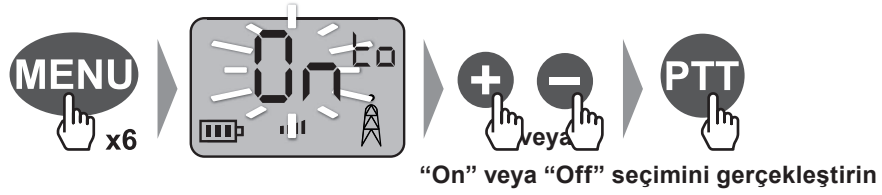

### 4.4.4 Melodi

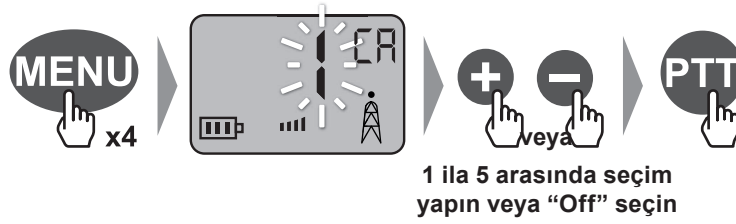

Melodi “Of” üzerine ayarlandığında, CALL fonksiyonu etkin duruma getirildiğinde (aşağıya bkz.), melodi yalnızca diğer kullanıcılar tarafından duyulur.

## 4.5 “Call” fonksiyonu

CALL tuşu, aynı kanal ve aynı CTCSS kodunu kullanan tüm cihazların 2 saniye boyunca çaldırılmalarını sağlar.

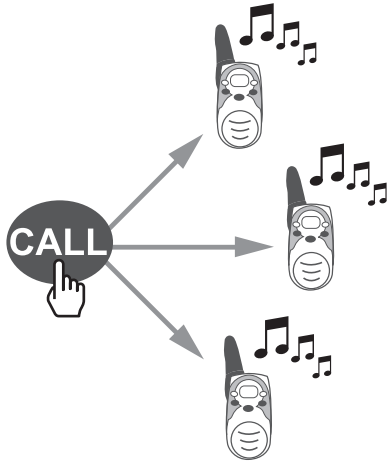

Melodide değişiklik yapabilirsiniz, bkz. (yukarıda).

## 4.6 “Vox” fonksiyonu

VOX fonksiyonu, basit bir ses saptaması üzerine aktarımın etkin duruma geçirilmesini sağlar (PTT tuşuna basılmadan). 4 ayar seviyesi mevcuttur: Off = Kapalı, 1 = Düşük hassasiyet, 2 = Orta hassasiyet, 3 = Yüksek hassasiyet.

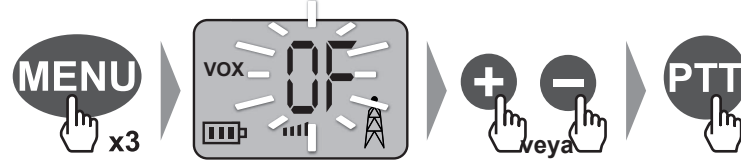

1 ila 3 arasında seçim yapın veya “Off” seçin

## 4.7 Cihazın durdurulması

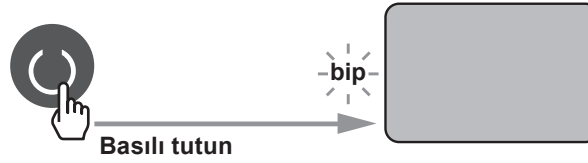

Pillerin tamamen boşalmalarından kaçınmak için, cihazın kullanılmadığında kapatılması tavsiye edilir.

## 5 KRONOMETRENİN DURDURULMASI

### ETKİNLEŞTİR



3 saniye kapalı tutma

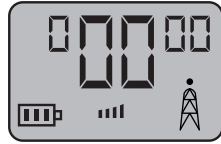

Çalıştırma/Duraklatma/Yeniden başlatma



Sıfırlama

### KAPAT



3 saniye kapalı tutma

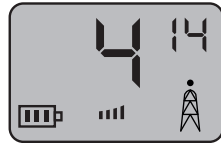

## 6 LAMBANIN KULLANIMI



Açmak için basılı tutun



Kapatmak için serbest bırakın



Lamba, cihaz kapatıldığında da çalışabilir.

## 7 AKSESUARLAR

### 7.1 Kulak kitinin kullanımı

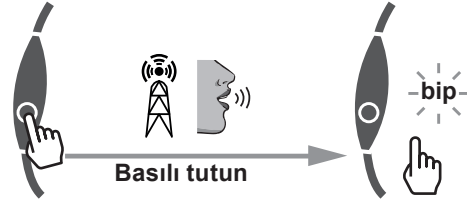

Kulak kiti yerleştirildiğinde, mikrofon ve hoparlör etkisiz duruma gelir.

### 7.2 Taşıma kayışının yerleşimi

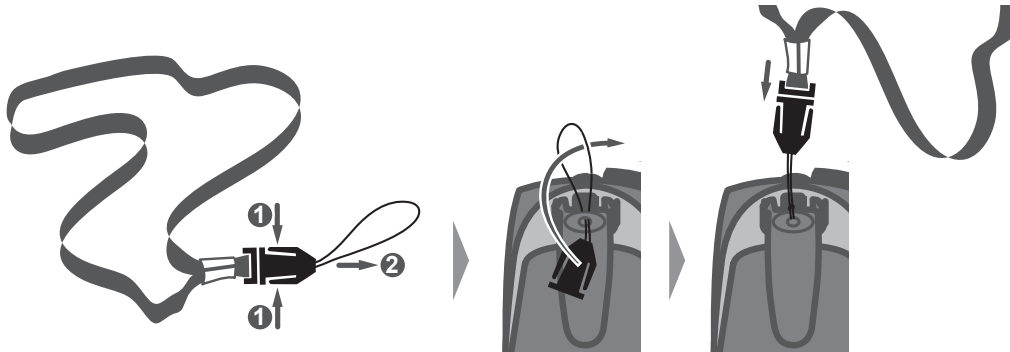

## 8 TEKNİK ÖZELLİKLER

### 8.1 Özellikler

Mevcut Kanallar	8 Kanal
Her kanal için 38	CTCSS alt kanalı
Çıkış gücü (TX)	0.5 W
Çalışma menzili	7 Km.ye kadar

### 8.2 Farklı kanalların frekans tablosu

Kanal	Frekans (MHz)	Kanal	Frekans (MHz)
1	446.00625	5	446.05625
2	446.01875	6	446.06875
3	446.03125	7	446.08125
4	446.04375	8	446.09375

## 9 CE UYGUNLUK BEYANI

- Bu belge ile, OXYLANE, On channel 500 cihazının 1999/5/CE direktifinin hükümlerine ve esaslarına uygunluğunu beyan eder.
- Bu belge ile, OXYLANE, On channel 500 cihazının 2006/95/CE direktifinin hükümlerine ve esaslarına uygunluğunu beyan eder.

İstenen koşullara uygunluk şu sembol ile ifade edilir: 

CE uygunluk beyanını aşağıdaki bağlantıdan takip edebilirsiniz:  
<https://www.geonaute.com/en/ec-declaration-conformity>

## 10 GARANTI

OXYLANE bu ürünün son alıcısına, bu ürünün malzeme veya imalat hatası arz etmediği garantisini vermektedir. Bu ürün satın alım tarihinden itibaren iki yıl garanti altındadır. Satın alım ispatı oluşturduğunda, faturanızı muhafaza edin.

Aşağıdaki durumlar garanti kapsamı dışındadır:

- Kötü kullanıma, kullanım talimatlarına uyulmamasına veya kazalara, hatalı bakım veya ürünün ticari amaçla kullanılmasına bağlı hasarlar.
- OXYLANE tarafından izin verilmemiş olan kimselerce gerçekleştirilen onarımların neden olduğu hasarlar.
- Çatlamış kırılmış, darbe izi arz eden piller, dış gövde.
- Zaman içinde eskiyebilen ve değişmesi gereken bir parça olan el askısı

Garanti süresi içinde, cihaz yetkili bir servis tarafından ücretsiz olarak onarılır veya ücretsiz olarak değiştirilir (dağıtıcının kararı ile).

## 11 BİZİMLE İLETİŞİM KURUN

Kalite, ürün fonksiyonları ve kullanım şekillerine ilişkin fikirlerinizi ve görüşlerinizi [www.geonaute.com](http://www.geonaute.com) adresinden bizimle paylaşın.

**Size en kısa sürede cevap vermeye çalışacağız.**

4	احتياطات الاستخدام	1
5	الوصف	2
6	الإعداد قبل الاستعمال	3
6	3.1 استعمال البطاريات	
6	3.1.1 تركيب البطاريات	
6	3.1.2 شحن البطاريات	
7	3.1.3 إعادة تدوير البطاريات	
7	3.2 تثبيت / إزالة تثبيت مشبك الحزام	
8	الإرسال والاستقبال	4
8	4.1 مدى الإرسال	
8	4.2 التشغيل	
9	4.3 تهيئة القناة	
9	4.3.1 ضبط القناة	
9	4.3.2 مراقبة القناة	
10	4.3.3 وظيفة SCAN : مسح القنوات	
10	4.3.4 وظيفة DCM : مراقبة متزامنة لقناتين	
11	4.3.5 تأمين / تحرير قفل القناة المختارة	
11	4.4 عمليات ضبط الصوت	
11	4.4.1 شدة صوت الاستماع والنغمة	
11	4.4.2 صوت بيب الخاص بنهاية نقل الإشارة: «Roger bip»	
12	4.4.3 صوت بيب للأزرار	
12	4.4.4 النغمة	
12	4.5 وظيفة «Call»	
13	4.6 وظيفة «Vox»	
13	4.7 إيقاف الجهاز	
13	5 استعمال الكرونومتر	
14	6 استعمال المصباح	
14	7 ملحقات	
14	7.1 استعمال طقم السمع	
14	7.2 تثبيت العلاقة	
15	8 الخصائص الفنية	
15	8.1 الخصائص	
15	8.2 جدول الترددات لمختلف القنوات	
15	9 إعلان المطابقة CE	
16	10 الضمان	
16	11 اتصل بنا	



- اقرأ الدليل بعناية قبل الاستخدام. احتفظ بهذا الدليل طوال العمر الافتراضي للمنتج.
- للحد من التعرض للتردد اللاسلكي أثناء استخدام الجهاز، حافظ على بقائه على مسافة لا تقل عن 5 سم من وجهك.
- امنع الأطفال الرضع والأطفال الصغار من الاقتراب من الأجهزة.
- لا تستخدم أبدا جهاز التوكي وكي مع هوائي تالف. إذا لامس الهوائي الجلد فقد يؤدي إلى حدوث حروق بسيطة.
- في السيارة، لا تترك جهازك في المنطقة الموجودة أعلى الوسادة الهوائية أو في منطقة انبساط الوسادة الهوائية، لأنها عندما تكون مفعلة، فقد يتم دفع الجهاز بقوة كبيرة الأمر الذي قد يسبب إصابات بالغة لركاب السيارة.
- الأجهزة مخصصة للاستخدام في درجات حرارة تتراوح بين  $10^{\circ}$  - مئوية و  $50^{\circ}$  مئوية.
- إن استخدام هذا الجهاز في أجواء باردة يتطلب استخدام بطاريات مقاومة لدرجات الحرارة المنخفضة. يفضل استخدام بطاريات ليثيوم أو بطاريات قابلة لإعادة الشحن NiMH، لأن البطاريات القلوية والمالحة ضعيفة المقاومة جدًا لدرجات الحرارة المنخفضة.
- لا تستخدم الجهاز ولا تغير البطاريات في جو متفجر. قد يولد الهوائي والبطاريات شرر أو كهرباء استاتيكية تتسبب في حدوث انفجارات عنيفة وأيضًا الموت.
- لا تستخدم الجهاز بالخارج أثناء وجود عاصفة.
- لا تستخدم الجهاز تحت المطر.
- إذا ابتل الجهاز، فقم بإطفاؤه وانزع البطاريات. قم بتجفيف حيز البطاريات واترك الغطاء مفتوحًا لمدة عدة ساعات. لا تستخدم الجهاز إلا بعد أن يجف بشكل تام.
- لا تفك المنتج. فهذا من شأنه أن يؤدي إلى إلغاء الضمان ويتسبب في حدوث أضرار أو فقدان للإحكام.
- لا تقم بتنظيف المنتج إلا بواسطة قطعة قماش ناعمة ومبللة أو باستخدام اسطوانة هواء مضغوط. لا تستخدم مواد مطهرة، فقد تؤدي إلى إلحاق الضرر بالمواد المستخدمة في تصنيع الجهاز. لا تقم بحك العدسة بأدوات قد تتسبب في خدشها.
- انزع البطارية قبل تخزين الجهاز لمدة طويلة.



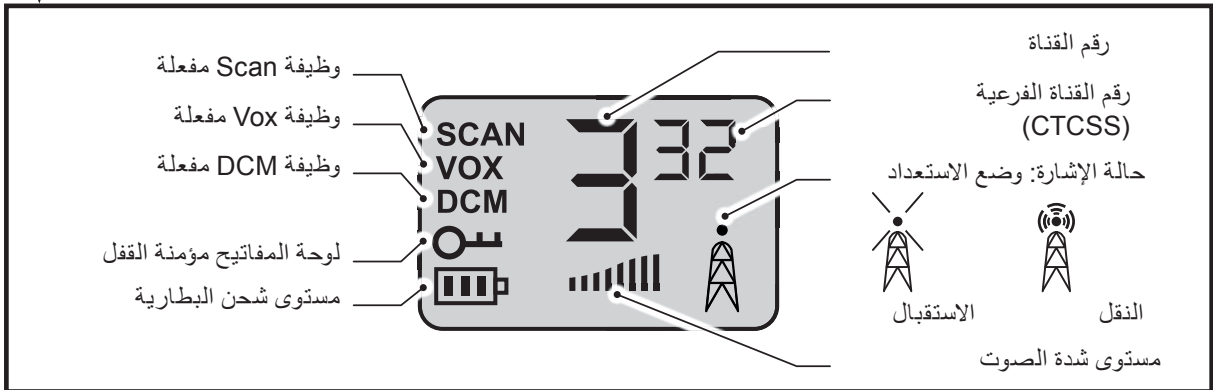
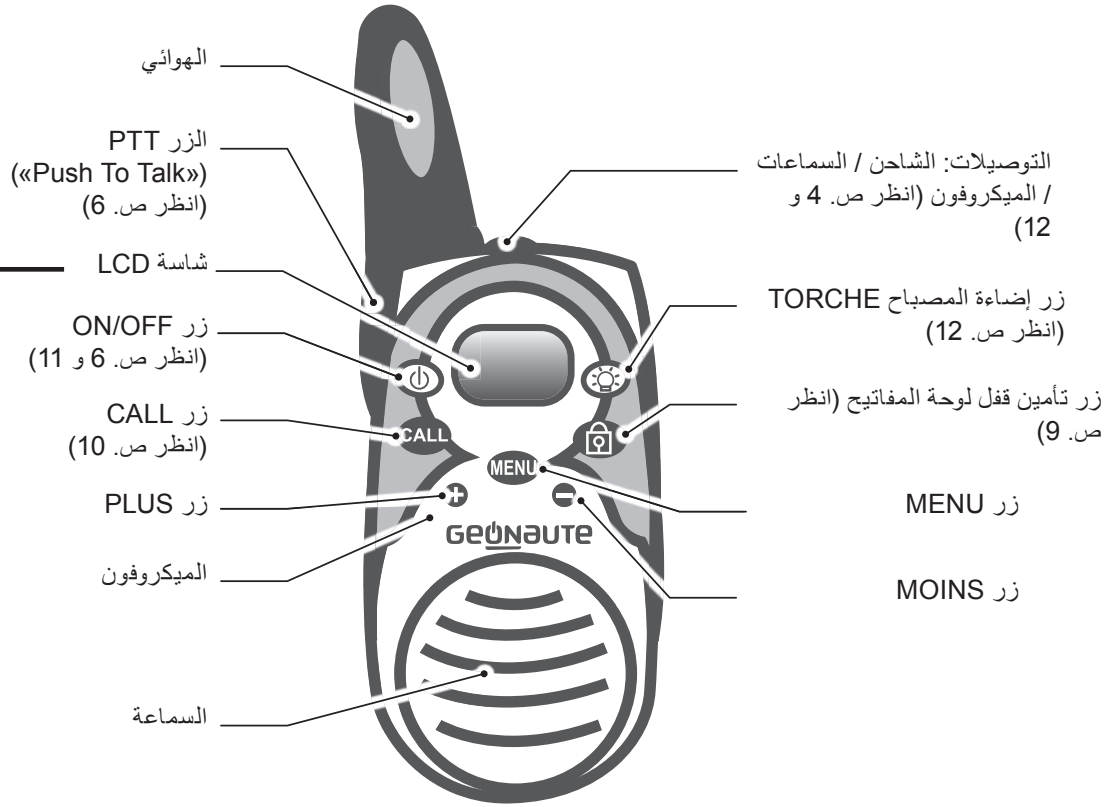

## 3.1 استعمال البطاريات



أثناء شراء المنتج، تكون البطاريات مركبة مسبقاً في الجهاز. اسحب لسان الحماية الموجود خلف الجهاز لتحرير تلامس البطاريات.

## 3.1.1 تركيب البطاريات

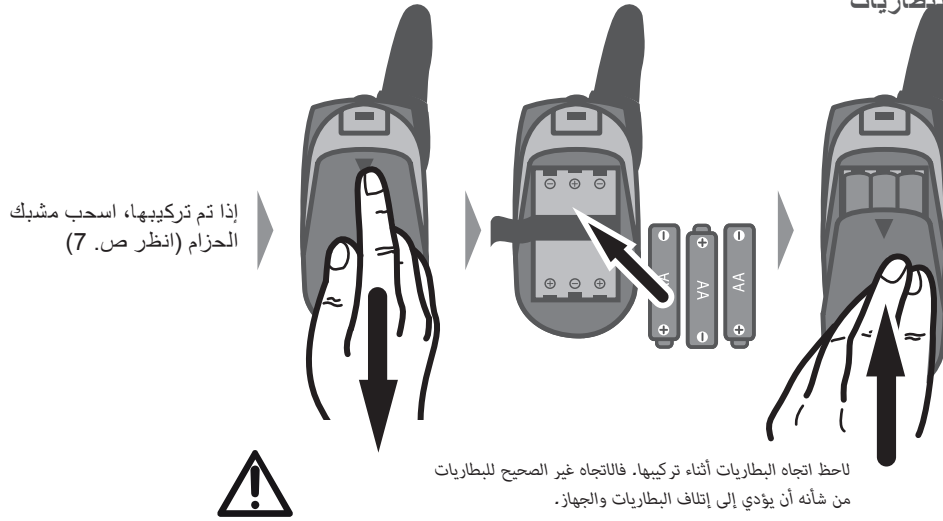

## 3.1.2 شحن البطاريات



- أثناء شحن الجهاز، استخدم البطاريات القابلة لإعادة الشحن المرفقة في العبوة الأصلية. إذا توجب عليك تغيير البطاريات، استخدم البطاريات القابلة لإعادة الشحن من النوع AA (LR06) 1,2V NiMH 800mAh.
- لا تحاول إعادة شحن البطاريات غير القابلة للشحن.
- تأكد أن غطاء حيز البطارية موضوع بشكل صحيح في مكانه لغرض شحن البطاريات.

## مستويات شحن البطاريات

	مرتفع		متوسط		منخفض		فارغة الشحنة

يجب شحن البطاريات فقط باستخدام شاحن البطاريات المرفق خصيصا لهذا الغرض.



- تستغرق عملية شحن البطاريات حوالي 10 ساعات إذا كانت فارغة الشحن تماما، و 14 ساعة إذا كانت جديدة.
- أثناء شحن الجهاز، لا يمكن إجراء أي اتصال.
- للحفاظ على الشحن لأطول فترة ممكنة وزيادة العمر الافتراضي للبطاريات، قم بإفراغ شحنتها بشكل كامل، ثم أعد شحنها بشكل كامل، مرة واحدة في الشهر.

### 3.1.3 إعادة تدوير البطاريات

لا تترك أبداً البطاريات المستعملة في جهازك فقد تحدث تسريبات قد تدمر الدوائر الداخلية.

رمز "السلة المشوبة" يعني أن هذا المنتج والبطاريات التي يحتوي عليها لا يمكن إلقائها في النفايات المنزلية. فسوف تمر بعملية فرز نوعي. بعد انتهاء العمر الافتراضي للبطارية أو لجهازك الإلكتروني، يتعين عليك إيداعهم في مكان تجميع مصرح به بغرض إعادة التدوير. وهذه زيادة في قيمة مخلفاتك الإلكترونية ومن شأنها أن تعمل على حماية البيئة وحماية صحتك.



### 3.2 تثبيت / إزالة تثبيت مشبك الحزام

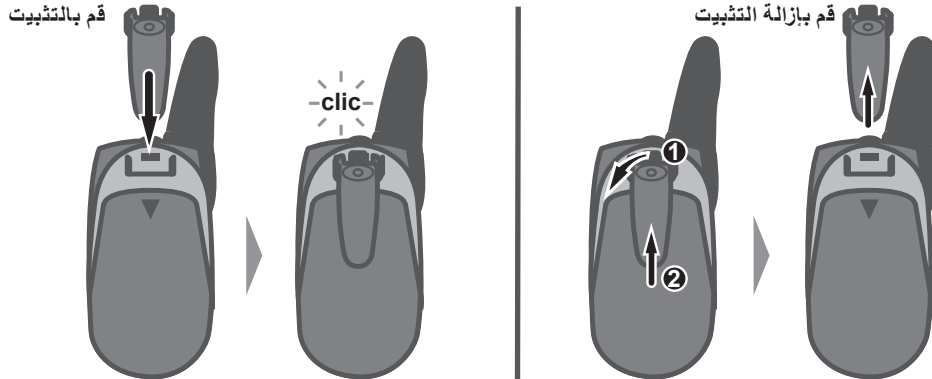

مدى الإرسال 4.1

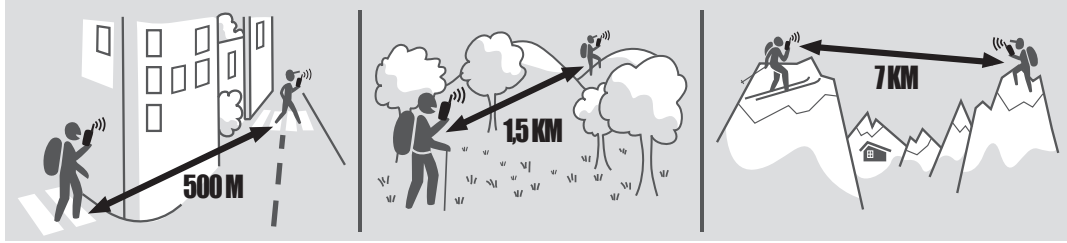

- لغرض تحسين مدى الإرسال، تأكد من وجود أقل عدد ممكن من العوائق (بما في ذلك المستخدمون) على خط وهمي يفصل بين الجهازين.
- أيضا إذا استخدمت الأجهزة والوحدة منها على بعد 1.5 متر من الآخر فسوف تجد تشويشًا ملحوظًا.

التشغيل 4.2

باستخدام الجهاز On channel 500، من الممكن الاتصال مع وحدة أخرى On channel 500، أو مع أي وحدة استقبال / إرسال تستخدم المعيار PMR 446. يمكن أيضا أن يتم الاتصال على شكل مؤتمر بين عدد محدود من الأجهزة PMR 446.

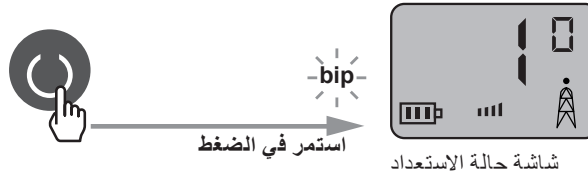

- يجب ضبط كل الأجهزة على نفس القناة وعلى نفس الكود CTCSS للتمكن من الاتصال فيما بينهم (انظر ص. 9).
- الاتصال يتم في وضع متعاقب: إذا كان أحد الأجهزة يقوم بنقل الإشارة، فانتظر نهاية عملية النقل قبل البدء في الإرسال. من المستحيل أيضا استقبال اتصالات أثناء عملية نقل الإشارة، أو عندما تكون وظيفة CALL مفعلة (انظر ص. <EX>).





أثناء تهيئة الجهاز، إذا لم يتم تفعيل أي زر في غضون 6 ثوان، يتم عرض شاشة حالة الاستعداد أوتوماتيكيا، ويتم تخزين التعديلات.

### 4.3 تهيئة القناة

يمكن لجهاز On channel 500 الاتصال على واحدة من 8 قنوات متاحة. لكل قناة، يمكن ضبط واحد من 38 كود CTCSS (Continuous Tone Coded Squelch System) : محادثات الأجهزة PMR 446 المضبوطة على نفس القناة ونفس الكود CTCSS هي فقط الممكنة، بينما تتم فلترة كل المحادثات الأخرى.

عندما يكون الكود CTCSS مضبوط على 0، يكون الفلتر CTCSS مبطل الفاعلية ويتم سماع كل الاتصالات بالقناة المختارة. الشخص الذي يستخدم نفس القناة ولكن كود CTCSS مختلف أو مبطل الفاعلية (مضبوط على 0)، يمكن أن يسمع كل المحادثات المرسله حتى لو لم تستطع سماع محادثاته.

#### 4.3.1 ضبط القناة

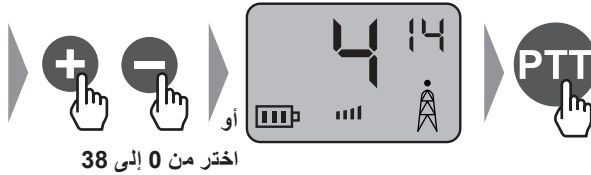

#### 4.3.2 مراقبة القناة إبطال فاعلية

تسمح هذه الوظيفة بسماع كل إشارات (حتى ولو كانت ضعيفة) القناة المستخدمة (بشكل مستقل عن كود CTCSS الذي يتم اختياره عند الحاجة).

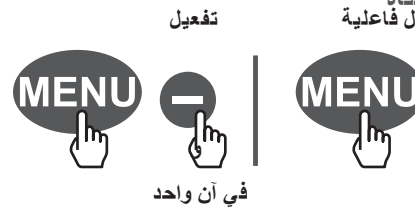

### 4.3.3 وظيفة SCAN : مسح القنوات

تسمح هذه الوظيفة بمسح 8 قنوات لتحديد القناة المستخدمة من خلال المتحدثين الآخرين.



إذا قام المتحدثون باختيار كود CTCSS خاص، لا يمكن للمسح أن يكتشف إلا القناة المستخدمة.

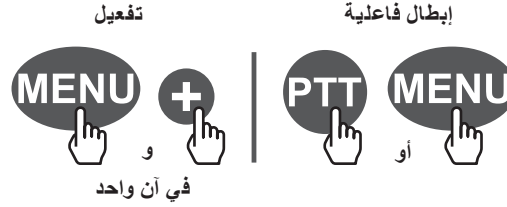

- عندما يكتشف الجهاز إشارة ما، تتوقف عملية المسح وترسل الوحدة اتصالات القناة المعنية. الاتصالات نحو الوحدات المكتشفة يتم نقلها فقط إذا كان كود CTCSS الخاص بها متماثل (انظر ص. 9).
- يبدأ المسح أوتوماتيكياً بعد عدة ثوانٍ من نهاية استقبال الإشارة.

### 4.3.4 وظيفة DCM : مراقبة متزامنة لقناتين

تسمح هذه الوظيفة بالمسح المستمر لقناتين في نفس الوقت. يراقب الجهاز باستمرار القناة الرئيسية (وهي تلك المضبوطة بشكل قياسي، انظر ص. 9) والقناة الثانية (وهي تلك المختارة أثناء تفعيل وظيفة DCM، انظر أدناه).

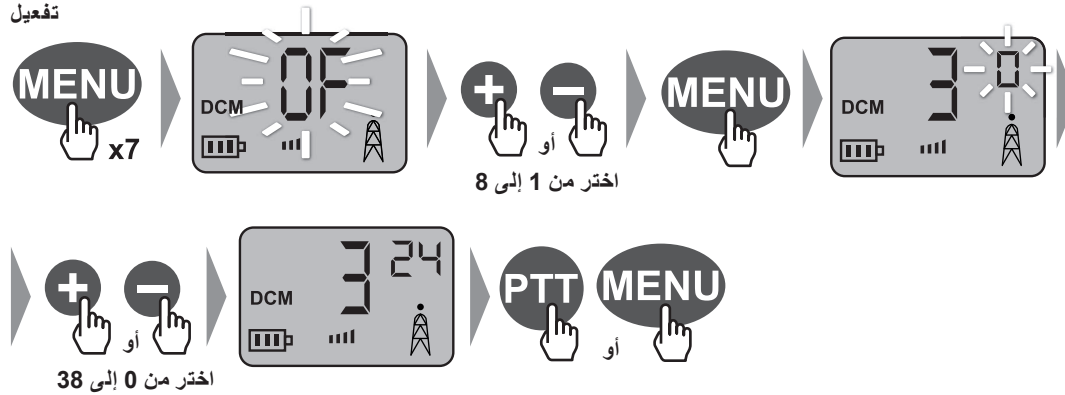

بمجرد أن يكتشف الجهاز إشارة على واحدة من القناتين، يثبت الجهاز في غضون 5 ثوانٍ على الأقل على القناة المعنية وبعد ذلك يستأنف المسح المستمر.

إذا كان الزر PTT مضغوطاً أثناء الاستقبال سوف ينقل الجهاز على القناة المعنية. إذا كان الزر PTT مضغوطاً عندما لا يتم استقبال إشارة، سيتم النقل على القناة الرئيسية.

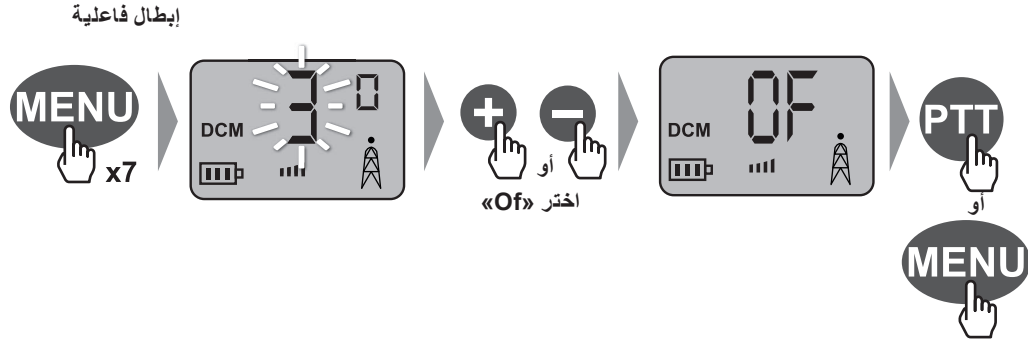

#### 4.3.5 تأمين / تحرير قفل القناة المختارة

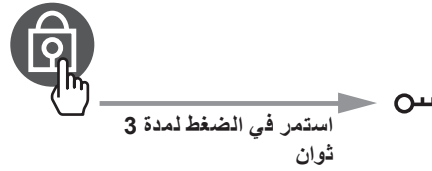

#### 4.4 عمليات ضبط الصوت

##### 4.4.1 شدة صوت الاستماع والنغمة



##### 4.4.2 صوت بيب الخاص بنهاية نقل الإشارة: «Roger bip»

الصوت "Roger bip" هو ذلك الذي ترسله الوحدات المرسله كل مرة عندما يتم تحرير الزر PTT. يمكن أن يكون مفعل أو مبطل الفاعلية.

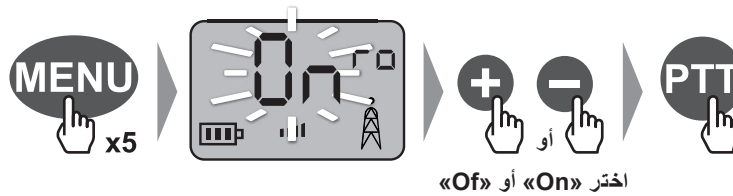

#### 4.4.3 صوت بيب للأزرار

«صوت بيب» للأزرار هو الصوت المرسل كل مرة عندما يكون الزر مضغوطا. يمكن أن يكون مفعل أو مبطل الفاعلية.

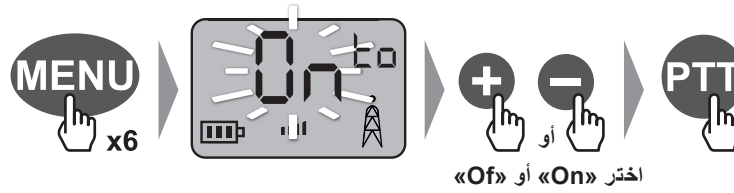

#### 4.4.4 النغمة

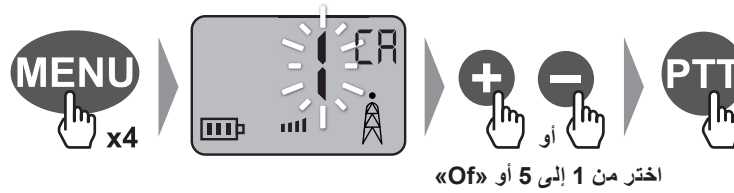

إذا تم ضبط النغمة على «Off»، عندما تكون وظيفة CALL مفعلة (انظر أدناه)، بإمكان المتحدثين الآخرين فقط سماع النغمة.

#### 4.5 وظيفة «Call»

يسمح الزر CALL بالرن لمدة ثانيتين على كل الأجهزة التي تستخدم نفس القناة ونفس الكود CTCSS.

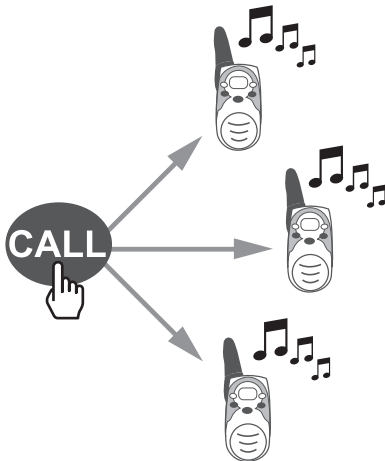

بإمكانك تغيير النغمة، انظر (أدناه).



## 4.6 وظيفة «Vox»

تسمح وظيفة VOX بتفعيل النقل عند الاكتشاف البسيط للصوت (بدون الضغط على الزر PTT). يوجد أربعة مستويات للضبط: Of = مبطل الفاعلية، 1 = حساسية منخفضة، 2 = حساسية متوسطة، 3 = حساسية عالية.

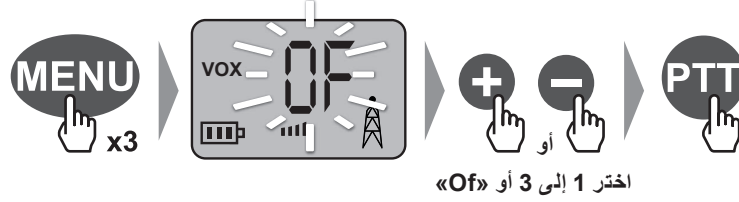

## 4.7 إيقاف الجهاز



ينصح بإطفاء الجهاز عندما لا يتم استخدامه، لتجنب نفاذ شحنة البطاريات بشكل كامل.

## 5 استعمال الكرونومتر

تفعيل

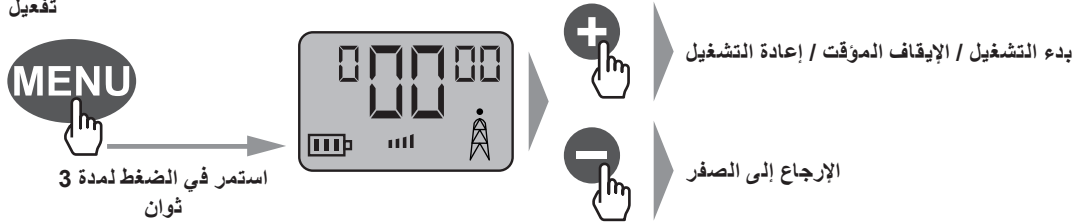

إبطال فاعلية

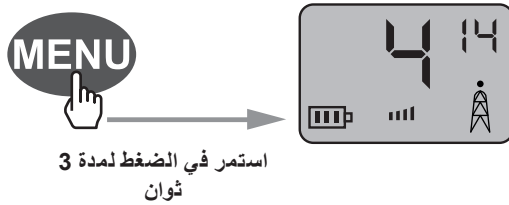



حرر لغرض الإطفاء  
يعمل المصباح حتى لو كان الجهاز مطفأ.

7.1 استعمال طقم السمع

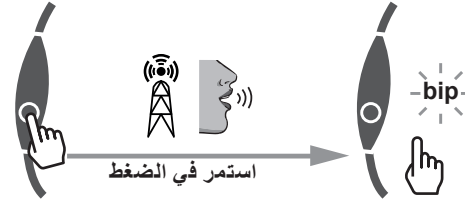
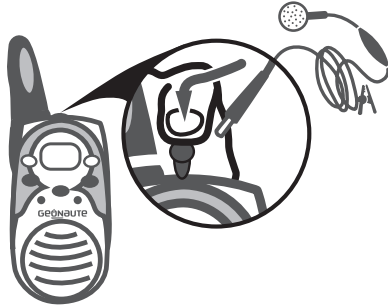

عندما يتم تركيب طقم السمع، يكون الميكروفون والسماعة مبطلين الفاعلية.

7.2 تثبيت العلاقة

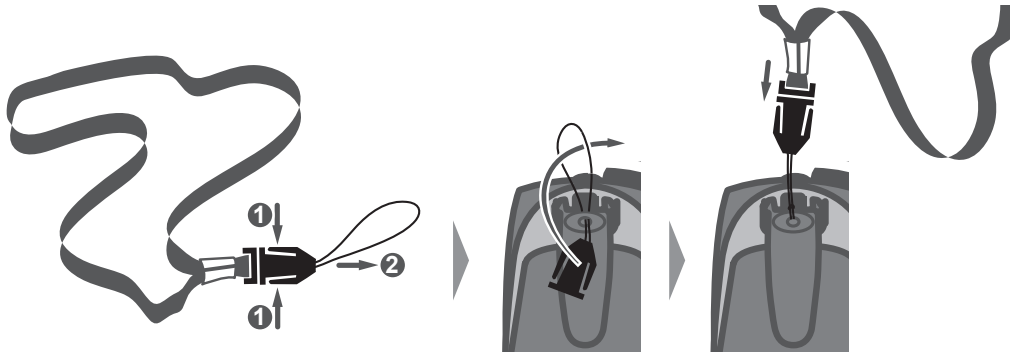

## 8.1 الخصائص

القنوات المتاحة	8 قنوات
القناة الفرعية CTCSS	38 لكل قناة
قدرة المخرج (TX)	0.5 واط
المدى	حتى 7 كم

## 8.2 جدول الترددات لمختلف القنوات

قناة	التردد (ميغاهرتز)	قناة	التردد (ميغاهرتز)
1	446.00625	5	446.05625
2	446.01875	6	446.06875
3	446.03125	7	446.08125
4	446.04375	8	446.09375

## 9 إعلان المطابقة CE

- بموجبه تعلن شركة OXYLANE أن الجهاز On channel 500 مطابق للمتطلبات الأساسية ومتوافق مع المتطلبات الأساسية ومع الأحكام الأخرى ذات الصلة التي ينص عليها التوجيه CE/1999/5
  - بموجبه تعلن شركة OXYLANE أن الجهاز On channel 500 مطابق للمتطلبات الأساسية ومتوافق مع المتطلبات الأساسية ومع الأحكام الأخرى ذات الصلة التي ينص عليها التوجيه CE/2006/95
- يشتراط مطابقة هذه الشروط ويعبر عنها بواسطة العلامة: 

إعلان المطابقة CE متاح من خلال الرابط التالي:  
<http://www.geonaute.com/en/ec-declaration-conformity>

## 10 الضمان

تضمن شركة OXYLANE للمشتري أن هذا المنتج خال من العيوب المرتبطة بالخامات أو بالتصنيع. مدة ضمان هذا المنتج سنتان تبدأ اعتباراً من تاريخ الشراء. احتفظ بالفاتورة التي تعد بمثابة إثباتات الشراء.

الضمان لا يغطي:

- التلفيات الناجمة عن سوء الاستخدام أو عدم مراعاة احتياطات الاستعمال أو احتياطات الحوادث أو عدم العناية السليمة أو استخدام المنتج لغرض تجاري.
- التلفيات الناجمة عن عمليات الإصلاح التي قام بها أشخاص لم يحصلوا على تصريح من شركة OXYLANE.
- البطاريات أو العلب المشروخة أو المحطمة أو التي بها آثار صدمات.
- الضمان لا يغطي العلاقة، الذي يعتبر قطعة مستهلكة.

خلال فترة الكفالة، يتم إصلاح الجهاز مجاناً بواسطة خدمة معتمدة، وقد يتم استبداله مجاناً (حسب رغبة الموزع).

## 11 اتصل بنا

وسوف نجيب على استفساراتك المتعلقة بمعلومات حول جودة وخصائص واستخدام منتجاتنا على الموقع: [www.geonaute.com](http://www.geonaute.com) ونحن نتعهد بالرد عليك في أقرب وقت ممكن.







GEONAUTÉ.COM

oxylane

OXYLANE

4 Boulevard de Mons – BP 299

59665 Villeneuve d'Ascq cedex – France

