

# **Camera X-snipe b'Twin 300**

## **Gebbruiksaanwijzing**

Lees nauwkeurig deze instructies voordat u het product gaat gebruiken, en bewaar de handleiding zorgvuldig zodat u deze later nog eens kunt raadplegen. De afbeeldingen en illustraties van dit product dienen slechts als hulpmiddel. Raadpleeg met deze hulpmiddelen steeds het werkelijke product. Deze handleiding kan mogelijk zonder voorafgaand bericht gewijzigd worden, teneinde er verbeteringen in aan te brengen.

# INHOUDSOPGAVE

<b>I</b>	Snel van start	-----	2
<b>II</b>	Vorzorgsmaatregelen voor gebruik	-----	2
	• Waterdichtheid	-----	3
<b>III</b>	Technische specificaties	-----	4
<b>IV</b>	Minimale systeemeisen	-----	4
<b>V</b>	Beschrijving camera	-----	5
<b>VI</b>	Beschrijving in elkaar zetten van de camera	-----	6
<b>VII</b>	Gebruik van de camera	-----	7
	• Batterijen en recycling	-----	7
	• Camera in-/uitschakelen	-----	8
	• SD-kaart invoeren/verwijderen	-----	8
	• Een video-opname maken	-----	9
<b>VIII</b>	Instellingenmenu	-----	10
	• Resolutie	-----	10
	• Modus privé	-----	11
	• Opname geluid	-----	11
	• Een video-opname verwijderen	-----	11
	• Instellen datum en tijd	-----	11
	• SD geheugenkaart	-----	12
<b>IX</b>	Aansluiten op de computer	-----	13
<b>X</b>	Een video-opname bekijken op een TV-scherm	-----	13
<b>XI</b>	Oplossen storingen	-----	14

## **I) SNEL VAN START**

### **De camera inschakelen**

Houd de knop Start/Stop gedurende 2 seconden ingedrukt (totdat u 2 beeps hoort). Het LCD-scherm geeft de resterende tijd aan.

### **Een video-opname maken**

1. Richt de camera tot het onderwerp dat u wilt filmen.
2. Druk op de knop voor video-opnames om te beginnen met het opnemen (de camera laat een beep horen). De verstreken tijd verschijnt op het scherm.
3. Druk opnieuw op de opnameknop voor videoregistratie om het opnemen te stoppen (u hoort opnieuw een beep). De duur van de video-opname verschijnt gedurende 3 seconden op het scherm; vervolgens wordt de resterende tijd weergegeven (de resterende tijd is een schatting)

## **II) NORMALE GEBRUIKSOMSTANDIGHEDEN**

Deze camera is speciaal ontwikkeld om uw sportieve activiteiten via video vast te leggen op een SD geheugenkaart. Omdat de camera op vele verschillende manieren bevestigd kan worden, bijvoorbeeld op een helm of op een fietsstuur, biedt de camera de mogelijkheid om vanuit originele gezichtspunten te filmen, terwijl u de handen vrijhoudt voor het uitoefenen van de sport.

### **VOORZORGSMAATREGELEN VOOR GEBRUIK VAN DE CAMERA**

Lees voor het gebruik van de camera eerst aandachtig de hierna volgende gebruiksaanwijzing.

- De camera X-Snipe b'twin 300 is niet geheel schokbestendig. Let erop dat u de camera niet laat vallen.
- Druk, in verband met uw eigen veiligheid, niet op de knoppen van de camera tijdens het uitoefenen van uw sportieve activiteiten.
- De camera nooit opbergen op een vochtige of stoffige plaats indien u de camera langere tijd niet gebruikt. Dit kan brand of een elektrische schok veroorzaken.
- Plaats de camera niet in een omgeving waar plotselinge temperatuurschommelingen plaatsvinden, en stel de camera niet bloot aan direct zonlicht. Dit kan de behuizing en de onderdelen in de camera beschadigen.
- Maak de lens schoon met een blaaskwastje, of reinig de lens door ronddraaiende bewegingen te maken met een zachte doek, om zo vingerafdrukken of stofjes te verwijderen.
- We raden u aan lithium- alkalinebatterijen te maken bij een temperatuur tussen de 0°C en 40°C, teneinde optimaal gebruik te maken van de levensduur van de batterijen.
- Schakel de camera uit wanneer u de batterijen of de SD geheugenkaart verwijdert. De kaart kan beschadigd raken indien u deze verwijdert terwijl de camera onder spanning staat.
- Verwijder de batterijen en de geheugenkaart indien u de camera voor langere tijd wilt opbergen, en leg de camera op een goed geventileerde plek om aantasting door vocht te voorkomen.
- Neem in onderstaande gevallen contact op met de onderhoudsdienst:
  - a) indien de stekker is beschadigd of versleten.
  - b) indien het apparaat is gevallen en/of de buitenkant beschadigd is.
  - c) indien er vloeistof in de camera terecht gekomen is.

**Beperkte aansprakelijkheid:** Oxyane, B'twin of Geonaute kunnen onder geen enkele omstandigheid verantwoordelijk worden gehouden voor verwondingen of voor schade van welke aard dan ook, die gerelateerd zijn aan het uitoefenen van sport of risicovolle activiteiten; de garantie dekt uitsluitend materiaal- en fabricagefouten.

**Auteursrechten:** de gebruiker is zich ervan bewust dat de overdracht van bestanden met foto's of beschermde gegevens uitsluitend is toegestaan binnen het kader van de wet op de auteursrechten. De gebruiker van de camera aanvaardt de volledige verantwoordelijkheid bij het overtreden van de wet.

## **WATERDICHTHEID**

De camera X-Snipe 300 is waterdicht tot 3m. B'Twin kan niet verantwoordelijk worden gehouden voor het binnendringen van water in de camera als gevolg van onoordeelkundig gebruik door de gebruiker.

**Voor een optimale waterdichtheid van de camera:**

### **Fase 1:**

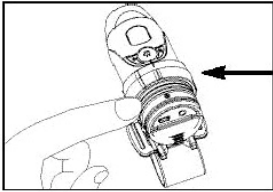

breng de meegeleverde siliconenkit aan. Verwijder de afdichting, en breng met de vingers een dunne laag siliconen op het oppervlak aan. De laag siliconenkit dient egaal te worden aangebracht.

### **Fase 2:**

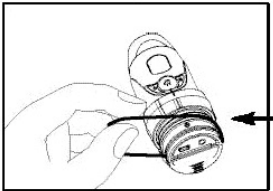

breng een extra afdichting aan voor nog meer bescherming.

### **Fase 3:**

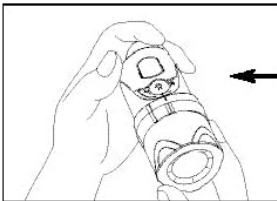

plaats het kapje terug.

- Overtuig u ervan dat het kapje goed gesloten is. Indien het batterijvakje niet goed gesloten is, kan er water in de camera terechtkomen.
- Wanneer de camera vochtig is geworden, droog deze dan af met een droge doek.
- De overige accessoires van de camera zijn niet waterdicht.
- Controleer of de naden schoon en droog zijn, en of de siliconenkit correct is aangebracht voordat u de camera in het water of in een vochtige omgeving gaat gebruiken.

### **Het gebruik van de camera bij koud weer**

- We raden u aan om bij koud weer lithiumbatterijen 'Energizer e2' te gebruiken. De camera niet blootstellen aan extreme temperaturen, waardoor het functioneren van de camera verstoord kan raken.

Ook oplaadbare Ni-MH batterijen zijn minder gevoelig voor de kou dan alkalinebatterijen.

#### **Let op:**

- Probeer nooit niet-oplaadbare batterijen op te laden.
- Haal oplaadbare batterijen uit de camera voordat u ze oplaadt.
- Oplaadbare batterijen dienen onder strikt toezicht van een volwassene te worden opgeladen.
- Maak geen kortsluiting met de elektriciteitspolen.
- Wanneer de batterijen leeg zijn, verwijder ze dan uit de camera.

De kou zal er onder alle omstandigheden voor zorgen dat de batterijen een kortere levensduur hebben. Bewaar de camera, behalve op moment dat u opnames maakt, bij een gematigde temperatuur.

### **III) TECHNISCHE SPECIFICATIES**

- CMOS sensor resolutie 640x480 VGA
- Geïntegreerd geheugen 32 MB
- Sleuf voor SD geheugenkaart voor geheugenuitbreiding tot 4GB (niet meegeleverd)
- Opslagcapaciteit video:
  - 640 x 480 pixels (30 beelden per seconde)
  - 320 x 240 pixels (30 beelden per seconde)
- Weergave functies LCD 2-digit N/B op behuizing
- Scherpstellingsvlak: 1,5 m tot oneindig
- Video AVI formaat
- USB-poort (1.1)
- Functie voor het wissen van één of alle video-opnames
- Automatische stop na 10 minuten
- 2 AA alkalinebatterijen
- Afmetingen: 40mm diam. x 110mm lang.
- Besturingssystemen: WIN 2000/XP/Vista/Seven en Apple Mac OS X 10.3/10.4

### **IV) MINIMALE SYSTEEMEISEN**

- Pentium III 800 MHz of hoger
- WIN 2000/XP/Vista/Seven en Apple Mac OS X 10.3/10.4
- 128 MB (RAM) werkgeheugen
- 800 MB beschikbare schijfruimte
- Weergave SVGA 800 x 600 (32 bit)
- Geluidskaart 16 bit compatible Windows

\* In bepaalde gevallen zal het aantal beelden per seconde automatisch verminderd om een optimale geheugenindeling te kunnen waarborgen.

## V) BESCHRIJVING VAN DE CAMERA

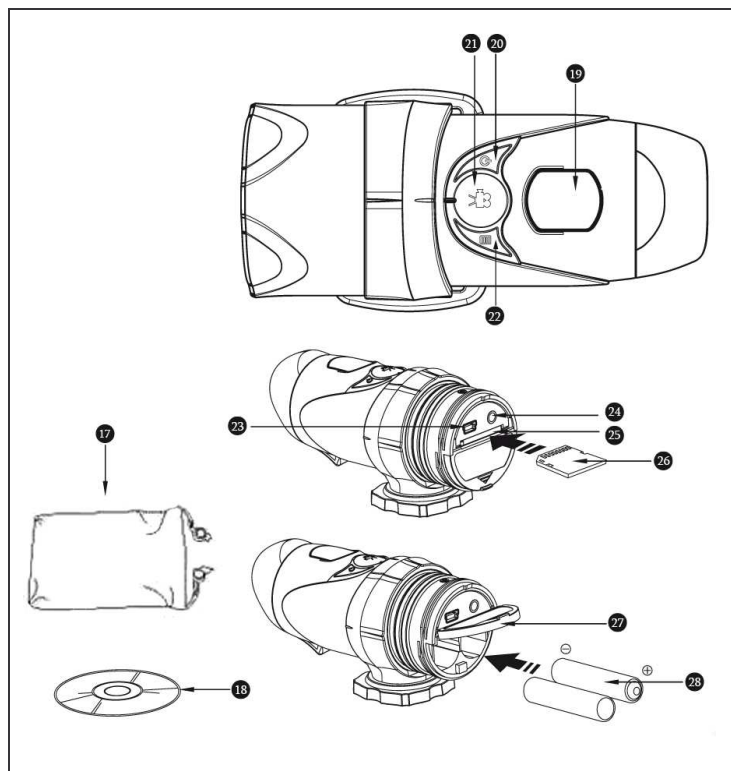
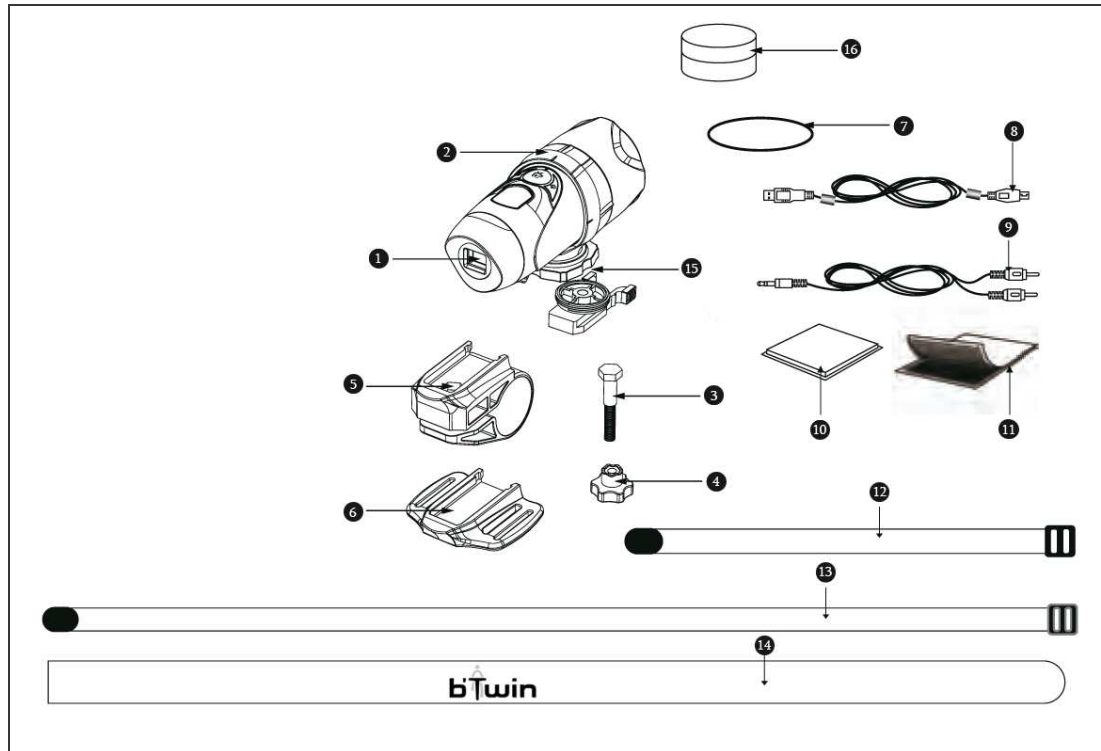

1. Lens
2. Bevestigingsring
3. Schroef
4. Moer
5. Steun voor bevestiging op stang
6. Sokkel voor bevestiging op helm
7. Verbinding
8. USB-kabel
9. AV-kabel
10. Rubberen afdekking
11. Patch met klittenband
12. Korte strook klittenband
13. Lange strook klittenband
14. Rubberen band
15. Vergrendelingsring
16. Siliconenkit
17. Transporttas
18. CD met gebruiksaanwijzing
19. LCD-scherm
20. Aan-/uitknop
21. Knop video-opname & Knop enter
22. Knop Menu & Knop Kies
23. Mini-poort USB
24. AV-poort
25. Sleuf voor SD geheugenkaart
26. SD-kaart (Niet meegeleverd)
27. Klepje batterijenvakje
28. Batterijen (meegeleverd)

## **VI) BESCHRIJVING IN ELKAAR ZETTEN VAN DE CAMERA**

De camera kan op verschillende manieren in elkaar worden gezet met behulp van de banden en de meegeleverde patch met klittenband. Volg voor het in elkaar zetten de methodes zoals die hieronder worden beschreven:

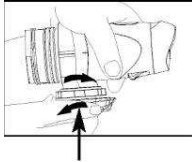

### **De camera plaatsen.**

- a) Om de camera vast te schroeven draait u de camera tegen de wijzers van de klok in.
- b) Draai de camera met de wijzers van de klok mee om deze los te schroeven.

### **Om de camera vast te maken op de helm gebruikt u de rubberen band met siliconen.**

1. Lijm de rubberen patch op de achterkant van de bevestigingssokkel voor de helm.
- 2.+3. Haal de band door de sokkel
4. Maak de sokkel vast op de helm met behulp van de band.
5. Schuif de camera op de sokkel.
6. Pas de hoek van de camera aan, en controleer of deze goed vast zit.

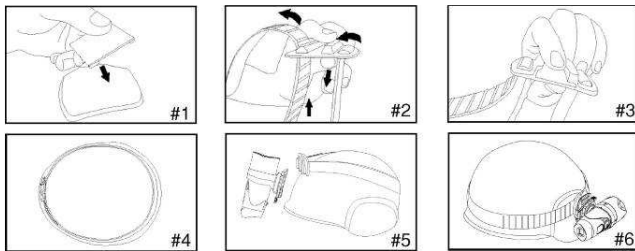

### **De camera bevestigen met de strook klittenband:**

1. Lijm de rubberen patch op de achterkant van de bevestigingssokkel voor de helm.
- 2+3. Bevestig de sokkel op de helm, en haal de strook klittenband door de sokkel.
4. Maak de strook klittenband stevig vast door deze door de openingen van de helm te halen.
5. Schuif de camera over de sokkel, pas de hoek van de camera aan en controleer of het geheel goed vast zit.

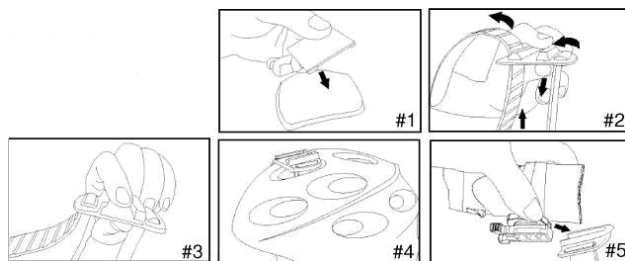

### **De camera bevestigen met bevestigingssteun voor stang:**

1. Monteer de steun op de stang.
2. Bevestig de schroef en de moer om de steun stevig vast te zetten.
3. Schuif de camera op de steun en controleer of deze goed vast zitten.
4. Controleer de hoek van de camera.

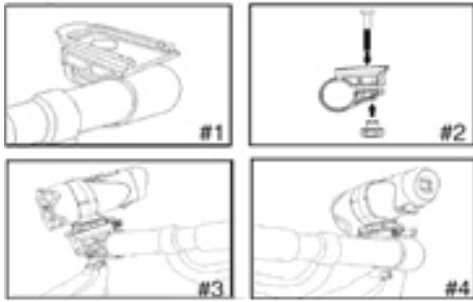

## **VII) GEBRUIK VAN DE CAMERA**

### **BATTERIJEN EN RECYCLING**

#### **Plaatsing van de batterijen**

1. Schroef de achterste klep van het apparaat open
2. Open het batterijenklepje door het klepje te verschuiven
3. Let op de polariteit van de batterijen en op het polariteitschema op het klepje, en plaats 2 AA-LR6 1,5V alkalinebatterijen of Ni-MH AA-LR6 1,2 V oplaadbare batterijen in het vakje
4. Het klepje van de batterijen terugplaatsen en het plastic klepje aan de achterkant weer stevig vastschroeven

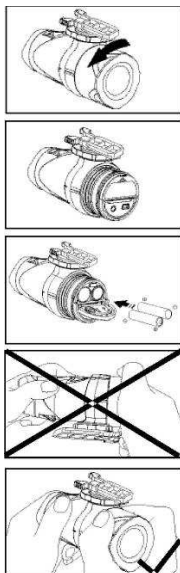

**Let op:** zet eerst uw eventuele video-opnames over naar de PC alvorens de batterij te vervangen. Mogelijk gaan er anders gegevens verloren. Indien de batterijen bijna leeg zijn, dan verschijnt het symbool 'batterij' op het LCD-scherm. U dient dan de video's naar uw PC te laden en de batterijen te vervangen. Indien u de camera langere tijd niet gebruikt, dient u de batterijen te verwijderen. De batterijen zullen hierdoor langer meegaan.

Opmerking: vervang alle batterijen op hetzelfde moment; gebruik niet gelijktijdig oude en nieuwe batterijen. Geen alkalinebatterijen met oplaadbare batterijen combineren. U kunt met behulp van de USB-kabel geen oplaadbare batterijen opladen die zich in de camera bevinden. U dient ze apart op te laden via een externe lader.



## DE CAMERA INSCHAKELEN

Druk op de Aan/Uit-knop,  houd 2 seconden vast (totdat u 2 beeps hoort). Het LCD-scherm licht op. Bedien in verband met uw eigen veiligheid geen knoppen van de camera tijdens het uitvoeren van uw sportieve activiteiten.

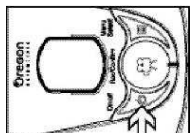

## DE CAMERA UITSCHAKELEN

1. Druk op de Aan-/Uitknop  houd 2 seconden vast (totdat u 2 beeps hoort). De camera schakelt zichzelf uit.
2. Wanneer de camera gedurende enkele minuten niet wordt gebruikt, dan schakelt de camera zichzelf uit, behalve wanneer de camera in de USB-modus staat.

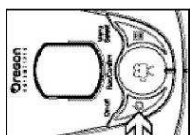

**Opmerking:** wanneer de camera is verbonden met de PC, dan dient u de USB-kabel los te koppelen om de camera uit te kunnen schakelen.

**Opmerking:** controleer of de camera is uitgeschakeld voordat u de SD geheugenkaart in de sleuf plaatst of verwijdert. De SD geheugenkaart en de gegevens op de kaart kunnen beschadigd raken wanneer u de kaart invoert of verwijdert terwijl de camera ingeschakeld is.

## SD-KAART INVOEREN/VERWIJDEREN

### Invoeren:

1. Schakel de camera uit .
2. Draai het kapje aan de achterkant van het apparaat open.
3. Schuif de kaart geheel in de sleuf (omgekeerd, dus met de metalen contactpunten naar boven).
4. Draai het kapje weer vast.

### Verwijderen

1. Schakel de camera uit .
2. Draai het kapje aan de achterkant van het apparaat open.
3. Druk op het kaartje tot u een klik hoort, en haal de kaart er uit.
4. Draai het kapje weer vast.

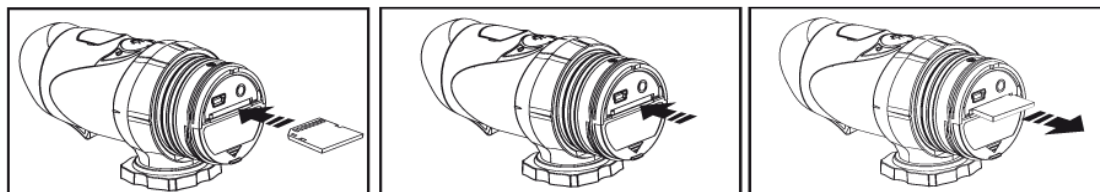

### Opmerking:

- a. Controleer of de kaart goed is ingevoerd.
- b. De verbindingspolen aan de achterkant van de kaart niet aanraken.
- c. De kaart kan beschadigd raken wanneer deze niet volledig wordt ingevoerd.
- d. De SD geheugenkaart en de gegevens op de kaart kunnen beschadigd raken wanneer u de kaart invoert of verwijdert terwijl de camera ingeschakeld is.





## EEN VIDEO-OPNAME MAKEN

**Let op:** zoals bij elke videocamera, speelt ook bij deze camera de stabiliteit van de cameraman een essentiële rol bij het maken van goede opnames. Let erop dat u niet teveel of te snel beweegt, dat u objecten niet van te dichtbij of te veraf filmt, en dat u niet te snel scherp stelt op ver uit elkaar liggende afstanden. U kunt scherpstellen vanaf 1,5 m tot oneindig.

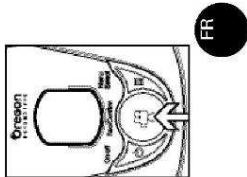
1. Richt de camera tot het onderwerp dat u wilt filmen.
2. Druk op de knop voor video-opnames  om te beginnen met opnemen (de camera laat een beep horen). De verstreken tijd verschijnt op het scherm.
3. Druk nogmaals op de opnameknop . De duur van de video-opname verschijnt gedurende 3 seconden op het scherm; vervolgens wordt de resterende tijd weergegeven (de resterende tijd is een schatting).













4. Druk gedurende 2 seconden op de knop Menu  om een resolutie te kiezen (640 x 480, 320 x 240). Druk nogmaals op de knop Menu  om te bladeren door de knipperende symbolen bovenin het  LCD-scherm (zie pag. 16). Druk op de invoerknop om uw keuze te bevestigen: de symbolen stoppen met knipperen.

**Opmerking:**

1. de resolutie van de camera staat standaard ingesteld op 640 x 480 (VGA).
2. bij de weergave van de tijd wordt met 'H' het uur weergegeven, met 'M' de minuten, met 'S' de seconden.
3. Indien er sprake is van een lange opnametijd, dan zal het videobestand automatisch in twee delen worden opgedeeld. Na deze handeling zal de camera de opname automatisch opstarten vanaf het moment dat de opname werd onderbroken. Let erop dat de opslagtijd afhangt van de grootte van het bestand.

## VIII) INSTELLINGENMENU

1. Druk op de knop Menu  (de camera laat een beep horen), en kies een van de opties.

Symbol	Titel	Beschrijving
	Hoge resolutie (640x480 pixels)	Video groot formaat
	Gemiddelde resolutie (320x240 pixels)	Minder opslagcapaciteit, video met gemiddeld formaat
	Modus privé	Het geluid van het indrukken van de toetsen wordt uitgeschakeld
	Geluid	Opname geluid
	Laatste video-opname verwijderen	De laatst gemaakte video-opname wissen
	Alle video-opnames verwijderen	Alle video-opnames die zijn opgeslagen op de camera of de SD geheugenkaart wissen
	Datum en tijd	Datum en tijd instellen
	30 beelden per seconde	Er worden 30 beelden per seconde weergegeven
	Laag energieniveau	De batterijen zijn bijna leeg
	SD geheugenkaart	De SD geheugenkaart is ingevoerd in de camera

2. U kunt bladeren door de verschillende opname-opties door meerdere malen op de knop Menu te drukken . Vervolgens wordt elke modus weergegeven op het LCD-scherm.

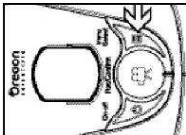

3. Druk op de knop Enter  om uw keuze te bevestigen (de camera laat twee beeps horen).



4. Om de modus van uw keuze te verlaten, drukt u meerdere malen op de knop Menu , totdat het gekozen symbool stopt met knipperen.



Druk op de knop Menu

### 8.1. RESOLUTIE

a) U kunt bij deze camera kiezen uit twee resoluties: 640 x 480 en 320 x 240 pixels. De opnames met een hoge resolutie zijn kwalitatief beter aangezien ze meer pixels bevatten (kleine eenheden waaruit een beeld bestaat); opnames met een lage resolutie zijn kwalitatief minder goed, maar stellen u wel in staat om langere opnames te maken. De duur van een video-opname hangt dus af van de gekozen resolutie. Om een resolutie te kiezen, drukt u op de knop

Menu  totdat het LCD-scherm het betreffende symbool weergeeft. Druk vervolgens op de knop Enter  om uw keuze te bevestigen.

Mode	Grootte beeld	ips
VGA	640 X 480 pixels	30
QVGA	320 X 240 pixels	30

### 8.2 MODUS PRIVÉ

In deze modus kan de gebruiker het geluid uitschakelen.

Het symbool **P** knippert en de actuele modus wordt niet weergegeven. Druk op de knop Menu  om naar de volgende modus te gaan, en druk op de knop Enter  om te kiezen voor de Modus Privé.



Bent u eenmaal in het betreffende menu, dan knippert **P** en verschijnt 'ON' op het scherm. Kiest u voor , dan wordt het geluid van de camera uitgeschakeld. Het geluid van opnames wordt wel geregistreerd. Kiest u voor OFF, dan wordt het geluid weer ingeschakeld.

Om te switchen tussen ON en OFF drukt u op 'Menu', en kiest u steeds een van de twee opties.

### 8.3. OPNAME GELUID

Nadat u deze optie heeft gekozen, verschijnt 'LO' op het scherm.



'LO' betekent dat het geluid tijdens de opname wordt geregistreerd.

Druk op de knop Menu  (de camera laat een beep horen) om de microfoon uit te schakelen: het woord 'OFF' wordt weergegeven. Druk op de knop Menu  om terug te gaan naar de modus 'HI'. Druk vervolgens op de knop Enter  (de camera laat twee beeps horen) om de keuze te bevestigen en naar het volgende symbool te gaan.



**Pas op:** de microfoon van de X-Snipe 300 is beschermd tegen waterspatten. De microfoon is ontworpen voor het opnemen van omgevingsgeluid, en niet voor het opnemen van direct geluid (stem). Vanwege de bescherming tegen vocht zal het geluidsniveau te laag zijn voor de opname van een gesprek.

### 8.4. EEN VIDEO-OPNAME VERWIJDEREN

Om een video-opname die is opgeslagen op de camera te verwijderen, drukt u op de knop Menu  totdat u op het scherm  ziet. Druk op de knop Enter  om te bevestigen.

Herhaal beide handelingen om de videobestanden een voor een te verwijderen.

Opmerking: Nadat u een bestand heeft verwijderd, wordt op het LCD-scherm automatisch het resterende aantal bestanden bijgewerkt.

#### Alle video-opnames verwijderen

Om alle

video-opnames van de camera te verwijderen, drukt u op de knop Menu  totdat het scherm weergeeft: .

Druk op de knop Enter  om te bevestigen.

Opmerking: het verwijderen van meerdere video-opnames kan enkele minuten duren.



### 8.5 INSTELLEN DATUM EN TIJD (KLOK)

Ga op het symbool voor de Datum staan in de modus Menu en druk meerdere keren op de knop Menu .



Druk zodra het symbool Datum knippert, op de knop Enter  om de datum en tijd aan te passen.

Stel het jaar in





1. Druk op de knop menu  om het laatste cijfer van het jaar aan te passen (2000-2009). Druk op de knop Enter om te bevestigen.
2. Druk op de knop menu  om het derde cijfer van het jaar aan te passen). Druk op de knop Enter  om te bevestigen en naar de instelling van de maand te gaan.

### Instelling maand

De letter 'M' wordt weergegeven voor de instelling van de maand. Druk op de knop Menu  om een maand te kiezen. Druk op de knop Enter  om te bevestigen en naar de instelling van de dag te gaan.

### Instelling dag

De letter 'D' wordt weergegeven voor de instelling van de dag. Druk op de knop  om de dag in te stellen. Druk op de knop Enter  om te bevestigen en naar de instelling van de tijd te gaan.

### Instelling tijd

De letter 'H' wordt weergegeven voor instelling van het uur. Druk op de knop  om het uur in te stellen. Druk op Enter  om te bevestigen, en stel nu de minuten in.



De letter 'M' wordt weergegeven voor de instelling van de minuten. Druk op  om de minuten in te stellen. Druk op de knop Enter  om te bevestigen en het menu te verlaten.

## 8.6. SD GEHEUGENKAART

U kunt voor deze camera SD geheugenkaarten gebruiken met een opslagcapaciteit tot 4 GB. Om een SD geheugenkaart te kunnen gebruiken, schakelt u eerst de camera uit en voert u de kaart in. Wanneer u de camera weer inschakelt wordt het symbool van de kaart, evenals de resterende tijd weergegeven op het LCD-scherm. Alle nieuwe video-opnames zullen worden opgeslagen op de kaart.

### Opmerking:

1. Wanneer de letters 'Err' worden weergegeven op het scherm, dan bevat de SD geheugenkaart een fout. Verwijder in dat geval de kaart, nadat u de camera heeft uitgeschakeld.
2. De SD geheugenkaart beschikt over een beschermingsmechanisme tegen het wegschrijven van bestanden, om te voorkomen dat reeds bestaande gegevens verloren gaan. Indien de letters 'Err' worden weergegeven, dan betekent dit dat de SD geheugenkaart in deze beschermingsmodus staat en is vergrendeld.
3. We raden u aan een standaard 'SanDisk' geheugenkaart of Adata SD Cards te gebruiken.

### Beschikbare opnametijd

De resterende opnametijd is slechts een schatting, en hangt af van de opname-omstandigheden en het type geheugenkaart.

Instelling beeldkwaliteit		VGA	QVGA
		30 ips	30 ips
Intern geheugen	32 MB	51 s	1 min 36s

<b>SD geheugenkaart</b>	<b>1 GB</b>	30 min	57 min
	<b>2 GB</b>	60 min	114 min
	<b>4 GB</b>	120 min	216 min

## **AANSLUITEN OP DE COMPUTER**

Door de camera aan te sluiten op een PC via een USB-kabel, krijgt u toegang tot de opgeslagen video-opnames.

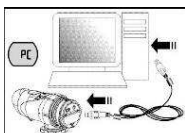

1. Schakel de camera in.
2. Sluit de camera aan op de PC met de USB-kabel.



3. Er zijn twee mogelijkheden: "F" en "C". Via de eerste optie kunt u de bestanden bekijken die u op de camera of de SD geheugenkaart heeft opgeslagen. Via de tweede optie kunt u de webcam-optie activeren.

**Pas op: de optie 'webcam' is niet beschikbaar op dit product. Gebruik dus altijd de optie 'F'.**

4. Wanneer 'F' wordt weergegeven op het LCD-scherm, dan betekent dit dat de camera is verbonden met de PC, en dat u toegang heeft tot de opgeslagen bestanden.
  5. Druk op Enter om te bladeren door de bestanden die op de camera en de SD geheugenkaart zijn opgeslagen ; het symbool van de camera verschijnt in de map 'Deze computer'.
- 'Indien u de camera voor het eerst aansluit op de PC, dan wordt het benodigde stuurprogramma automatisch geïnstalleerd, waarna de camera automatisch wordt herkend door Windows. De map '100ATC3K' verschijnt in de map 'Deze computer'.
6. Open de map '100ATC3K' in de map [DCIM] en kies een van de opnames. Kopieer de bestanden van uw voorkeur naar uw PC.

- SAMENSTELLING map '100ATC3K'

**Verwisselbare schijf**  
 • Intern geheugen  
 • SD geheugenkaart

**DCIM**

**100ATC3K**

**AVI\_0001. AVI**







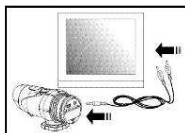

**AVI\_0002. AVI**

**AVI\_9999. AVI**

## **X) EEN VIDEO-OPNAME BEKIJKEN OP EEN TV-SCHERM**



1. Schakel de camera en de TV uit.
2. Verbind de camera met de TV met een AV-kabel.
3. Schakel de TV en de camera in.
4. Er zijn twee mogelijkheden: PB (modus afspelen) en VF (modus monitor).
5. Standaard staat de modus FB ingesteld. Om naar de modus VF te gaan, drukt u op Menu , en vervolgens op Enter . Nadat u de modus heeft geselecteerd, verschijnt het beeld dat op dat moment wordt waargenomen op uw TV (of Portable Media Player). In de modus VF worden alle opnamefuncties uitgeschakeld. De modus VF wordt automatisch ingeschakeld zodra de AV-kabel van de camera met de TV wordt verbonden.

6. In de modus PB worden de belangrijkste functies weergegeven op het TV-scherm. De belangrijkste functies zijn 'Pauze' , 'Stop.' , 'Terug' , 'Afspelen' , 'Vooruit'  en 'Bestand wissen' .
7. Druk op de knop Menu  om de cursor van de ene naar de andere functie te verplaatsen.
8. Druk op Enter  zodra u heeft gekozen voor een bepaalde functie.
9. Om een bestand te verwijderen, kiest u het symbool 'Bestand wissen' en bevestigt u de keuze door op Enter te drukken. .
10. Om na het bevestigen naar een andere modus te gaan, dient u de AV-kabel los te koppelen en weer aan te sluiten. Voer vervolgens weer stap 1-4 uit.

## **XI) VEEL GESTELDE VRAGEN**

Voordat u contact opneemt met onze hotline, voert u de volgende controles uit:

### **Geen weergave op scherm**

- Zijn de batterijen geplaatst?
- Dienen de batterijen te worden vervangen?

### **Nadat de camera met de PC is verbonden, verschijnt de camera niet in de map 'Deze computer'.**

-Controleer of de uiteinden van de USB-kabel correct zijn aangesloten. -Controleer of de USB-poort correct functioneert. Sluit een ander apparaat aan op de USB-poort. Indien het apparaat niet werkt, dan functioneert de USB-poort wellicht niet goed. Neem in dat geval contact op met de fabrikant.

### **Ik kan geen video-opnames maken.**

- Controleer of de SD geheugenkaart nog over voldoende ruimte beschikt. De resterende tijd wordt weergegeven op het LCD-scherm.
- Controleer of de SD geheugenkaart vergrendeld is. Als de SD geheugenkaart vergrendeld is, geeft het scherm de letters 'Err' weer.

### **De resterende tijd wordt niet exact weergegeven**

- De resterende tijd wordt nooit exact weergegeven, het gaat om een schatting.
- De resterende tijd hangt niet alleen af van de reeds opgenomen tijd, maar ook van de intensiteit van de kleur van de opnames. Zo zal de resterende tijd korter zijn bij opnames met hoge contrasten, zoals opnames buiten, en langer bij opnames met lage contrasten, zoals opnames binnen.

### **Het is onmogelijk een video-opname te bekijken op het TV-scherm.**

-Controleer of de uiteinden van de AV-kabel correct zijn aangesloten op de camera en de TV. -Controleer of de camera is ingeschakeld.

### **Bepaalde video-opnames worden niet weergegeven wanneer de SD geheugenkaart is ingevoerd.**

-Wellicht zijn de opnames opgeslagen in het interne geheugen. Verbind de camera met de PC zonder dat de SD geheugenkaart ingevoerd is, om de bestanden te bekijken die in het interne geheugen zijn opgeslagen.

### **Contact**

Teneinde onze ontwikkelingen steeds te verbeteren horen wij graag uw opmerkingen inzake de kwaliteit, de functionaliteit of het gebruik van onze producten: [www.btwin.com](http://www.btwin.com)

## Recycling

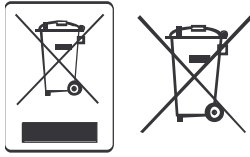

Het symbool « doorkruiste vuilnisbak » betekent dat dit product en de batterijen erin niet weggegooid mogen worden met het huisafval. Ze maken deel uit van een specifiek sorteerproces. Werp de batterijen evenals uw elektronisch product aan het einde van de levensduur in een daarvoor bestemde container teneinde deze te recyclen.

Deze recycling van uw elektronisch afval zal het milieu en uw gezondheid beschermen.

## BEPERKTE GARANTIE

OXYLANE garandeert de huidige koper van dit product dat deze vrij is van materiaal- en fabricagefouten, gedurende een periode van twee jaar vanaf de datum van aankoop. Bewaar uw kassabon zorgvuldig. Het is tevens uw aankoopbewijs.

- De garantie geldt niet voor schade die te wijten is aan verkeerd gebruik, aan het niet naleven van de voorzorgsmaatregelen bij gebruik of aan ongelukken, onjuist onderhoud of commercieel gebruik van het apparaat.
- De garantie geldt niet voor schade die wordt veroorzaakt door reparaties die uitgevoerd zijn door een niet door OXYLANE bevoegd persoon.
- De onderhavige garantie vervangt op uitdrukkelijke manier alle andere garanties, met inbegrip van de impliciete garantie op de goede handelskwaliteit en/of op aanpassing voor gebruik. OXYLANE kan in geen geval verantwoordelijk worden gehouden voor alle schade, direct of indirect, van algemene of karakteristieke aard, die veroorzaakt is door of voortvloeit uit het gebruik van deze gebruiksaanwijzing of de producten die deze beschrijft.
- Tijdens de garantieperiode wordt het apparaat ofwel gratis gerepareerd door een erkende dienst, ofwel kosteloos vervangen (naar goeddunken van de dealer).
- De garantie dekt geen batterijen of behuizingen die gebarsten of gebroken zijn of zichtbare sporen van schokken vertonen.

## INFORMATIE MET BETREKKING TOT DE FCC

Dit apparaat voldoet aan deel 15 van het FCC-reglement. Het functioneren van het apparaat dient aan de volgende twee voorwaarden te voldoen:

1 Dit apparaat produceert geen storende signalen.

2 Dit apparaat dient alle ontvangen signalen te accepteren, ook de signalen die mogelijk een ongewenste impact op het functioneren hebben.

Deze uitrusting is getest en erkend als digitaal apparaat van de klasse B dat binnen de limieten blijft, conform sectie 15 van het FCC-reglement. Deze limieten hebben als doel een redelijke bescherming te bieden tegen schadelijke interferenties bij een installatie in de woonomgeving. Dit product genereert, gebruikt en verzendt energie op radiofrequentie en kan schadelijke interferenties voor radiocommunicatie veroorzaken indien het niet conform de instructies wordt geïnstalleerd. Er is evenwel geen enkele garantie dat deze interferenties zich bij een installatie in de thuisomgeving

niet zullen voordoen. Wanneer dit product schadelijke interferenties veroorzaakt voor de ontvangst van radio en tv, die kunnen worden opgeheven door het apparaat aan- en uit te zetten, dan raden we de gebruiker aan deze storingen te verhelpen door een of meerdere van onderstaande maatregelen toe te passen:

- De antenne voor de ontvangst verplaatsen.
- De afstand tussen het apparaat en de ontvanger vergroten.
- Sluit de apparatuur aan op een stopcontact van een andere groep dan het stopcontact van de ontvanger.
- Raadpleeg een ervaren technicus of verkoper van radio's/tv's.

**Opgelet:** elke niet expliciet door OXYLANE goedgekeurde verandering of wijziging van het product kan tot gevolg hebben dat de gebruiker het recht op het gebruik van het product wordt onzegd.

## VERKLARING CONFORMITEIT EG

Hierbij verklaart OXYLANE dat dit product, de Camera X-snipe b'Twin 300 voldoet aan de essentiële eisen en overige dwingende bepalingen van de richtlijn 2004/108/EG.

Indien gewenst kunt u de certificeringsdocumenten opvragen bij de servicedienst van OXYLANE.

## OPMERKING

- Dit apparaat heeft de EN60065:2002-test voor weerstand bij vibraties met positief resultaat afgerond.
- Dit apparaat is conform de norm JIS7 voor de waterdichtheid.